

uvex

2022



protecting people

uvex insanları ve gezegeni korur

İlgili kişiler ve değerli müşteriler,

"İnsanları Koruma" misyonumuz her zamankinden daha büyük önem arz etmektedir. İnsanları koruma konusundaki kararlılığımız, topluma ve çevreye ilişkin sorumlulukları da içerir ve bir aile şirketi olarak sürdürülebilirlik, yıllardır düşünce ve eylemlerimize yön vermektedir.

Çevre, ekonomi ve toplum alanlarında kendimize iddialı hedefler koyduk. Tüm üretim tesislerimizde enerji verimliliğini artırmak için çok çalışıyoruz ve yakın gelecekte karbon salınımı yapmamak için elimizden gelen her şeyi yapıyoruz. Ürünlerimize yönelik yüksek kalite standartlarımızı, geri dönüşüm konseptlerinin geliştirilmesi ve biyolojik tabanlı malzemelerin kullanımıyla birleştiriyoruz. Ürünlerimizin dayanıklılığı ve uzun kullanım ömrü, atıkların azaltılmasına ve kaynakların korunmasına yardımcı olur. "Gezegeni korumak" sloganı altında, ilk kez çevre dostu ürünlerden oluşan kapsamlı bir ürün sistemi sunuyoruz. Gelecekteki döngüsel ekonomiyle ilgili sorunları halihazırda ele alıyoruz ve bu girişimi orta ila uzun vadede destekleyen yenilikçi çözümler sunacağız.

Sürdürülebilirlik kavramını kapsamlı bir şekilde uyguluyoruz: Yeni, büyük ölçüde plastik içermeyen ambalajın yanı sıra, bu katalog Blue Angel ekolojik etiketiyle ödüllendirilen yüzde 100 geri dönüştürülmüş kağıttan üretilmiştir.

İş yerinde kişisel güvenliğinizi optimize etmek üzere yenilikçi ürün ve hizmetlerle size ilham vermek için sürekli çalışıyoruz. Çalışanlarınızın güvenliği söz konusu olduğunda daima yetkin ve güvenilir bir iş ortağı olmak için elimizden geleni yapıyoruz. Bununla birlikte insanların ve gezegenin sorumluluğunu sizinle birlikte üstleneceğiz.

UVEX SAFETY GROUP GmbH & Co. KG Yönetim Kurulu

Stefan Brück (CEO)

Stefan Wehner

Martin Leusmann



Martin Leusmann



Stefan Brück (CEO)



Stefan Wehner

uvex yenilikçi,

Sürdürülebilir marka sistem sağlayıcısıdır

ve uluslararası üretim deneyimine sahiptir. Ayrıca geniş bir pazar ve müşteri ihtiyaçları çeşitliliğini karşılamamızı sağlayan, hem satın alma hem de satışı kapsayan ve tüm ürün ve servis gamımızı sunan son derece nitelikli bir uluslararası stratejik ortaklar ağına sahibiz. "Döngüsel ekonomi" ilkesine uygun ürün ve hizmet kavramları geliştirerek, uzun vadede sıfır karbon üreterek büyümeye kendimizi adadık.

Yenilikçilik

Müşteri ihtiyaçlarını her zaman hesaba katıp yenilikçi üretim ve işleme teknolojilerine yatırım yaparak kalite, işlev ve yenilikçilik bakımından en üst standartları sağlayan endüstriyel ve endüstri dışı koruyucu ürünleri geliştiriyor, üretiyor ve dağıtıyoruz. Kapsamlı hizmet konseptimizle, dünya genelindeki müşterilerimiz için ölçülebilir katma değer üretmeyi hedefliyoruz. Faaliyet alanımızda yenilikçilik konusunda öncü olmak için gayret gösteriyoruz.

Marka

uvex markası geleceğimizdir. Müşterilerimizin, tedarikçilerimizin ve çalışanlarımızın uvex marka değeri deneyimine katılması ve markamızın (uvex safety ve uvex sports) gücünü kullanarak kendi başarı öykülerini yazması başlıca amacımızdır.

Dijital dönüşüm

temel yetkinlik alanlarımızı destekler, müşteriye katma değer sağlar, yeni iş modellerinin geliştirilmesini kolaylaştırır ve hem mevcut hem de gelecekteki başarıma katkıda bulunur. Dijital araçlar ve süreçlerle birlikte geleceğe yönelik metodolojiler çalışanlar, müşteriler, tedarikçiler ve iş ortaklarıyla daha iyi etkileşime girmemizi sağlar.

Kalite

Üreticiler olarak ürünlerimizi ve hizmetlerimizi çok yüksek kalite gereksinimleriyle geliştiriyoruz. "Made in uvex" bizim için müşterilerimize her zaman güvenebilecekleri bir kalite sözü vermektir. Amacımız ekonomik, ekolojik ve sosyal taahhütlerimizi etkili şekilde dengelemektir. Bunu başarmak adına, ağıımızda yer alan tüm iş ortaklarımızı da kapsayacak şekilde, üretim tesislerimiz ve ürünlerimiz için yüksek standartlar belirledik.

İnsanları koruyoruz

Yaptığımız işin merkezinde insanlar var. Şirketimizin hedefi insanları mesleki faaliyetlerinde ve iş ortamlarında korumak ve desteklemektir. Çalışanlarımıza, uluslararası ve giderek dijitalleşen bir şirketler grubu dahilinde meslek ve kariyer gelişimi fırsatı sunuyoruz.

Birincilik kürsüsü

nihai hedefimizdir.



uvex

protecting planet

**uvex sürdürülebilirlik etiketi:
insanlara ve çevreye karşı taahhüdümüzdür**

|| 1926'dan beri spor, hobi ve iş dünyasındaki insanları koruyoruz. "İnsanları korumak" misyonumuzdur.

"Gezegeni korumak" insan, toplum ve doğaya sorumlu bir şekilde davranmak konusunda bu misyonun doğal bir şekilde devamını oluşturur.

"Gezegeni korumak" ile, kaynak tasarrufu sağlayan ürünler ve fabrikalarımızdaki yenilikçi önlemlerden sosyal taahhüt ve sosyal projelere kadar sürdürülebilirlik faaliyetlerimiz hakkında maksimum şeffaflık ve bilgi sunan bir etiket oluşturduk.

||

Michael Winter, uvex group Yönetici Ortağı

İnsanları korumak, tüm uvex group markalarının görevidir. Amacımız, insanlara tam olarak ihtiyaç duydukları korumayı kendi ürünlerimizle sunmaktır. Bununla birlikte uvex'in "koruma" tanımı sadece fiziksel yaralanmaları önleme ile sınırlı değildir ve daha geniş bir sosyal, ekolojik ve ekonomik bağlamda anlam kazanmaktadır. Bu nedenle, grup genelinde **gezegeni koruma** konseptini kullanarak toplumu ve çevreyi koruma taahhüdümüz, "insanları koruma" misyonumuzdan alınmıştır.

Bu felsefeyi çeşitli uvex group bölümlerimizde yaşıyoruz ve bunu tüm süreçlerimize entegre ettik. Sonuçta bu, dış dünyaya daha fazla sürdürülebilirlik vaat etmemizi güvenilir bir şekilde ifade etmenin tek yoludur. Bu nedenle uvex, ürünlerin mümkün olduğunca sürdürülebilir olmasını sağlamak için değer oluşturma zinciri boyunca tüm adımları kapsamlı bir şekilde test eder, değerlendirir ve iyileştirir.

Yeni "gezegeni koruma" etiketi için örnekler:



uvex olarak CO₂ emisyonlarımızı çeşitli seviyelerde azaltıyoruz. Örneğin, uvex group Almanya'da yalnızca **çevreci elektrik ve çevreci gaz kaynakları kullanmaktadır**. Küresel pazara yönelik yenilikçi ürün ve hizmetlerimiz, çoğu Almanya ve Avrupa'da bulunan kendi fabrikalarımızda üretilir. Bu, hem **yüksek kaliteyi** hem de **kısa ulaşım rotalarını garanti eder**. Üretim tesislerimizde yaptığımız düzenli **sürdürülebilirlik faaliyetleriyle**, uvex group olarak çevre üzerindeki etkimizi azaltmaya önemli bir katkıda bulunuyoruz.



uvex, rakiplerimize göre **ölçülebilir derecede daha yüksek kalitede ürünler** sunmasıyla tanınır. **Yenilikçi gözlük kaplamaları** bu konuda bir örnektir. **Uzun süre dayanıklı kalmaları ve uzun kullanım ömürleri** sayesinde yeni ürünlerin daha az sıklıkla satın alınması gerekir. Bu yalnızca uzun vadede para tasarrufu sağlamakla kalmaz, aynı zamanda ve belki de daha da önemlisi, değerli kaynakları korur ve daha az atık üretir.



uvex, gelecekteki malzemelerin bitki ve biyolojik tabanlı malzemeler olduğunu düşünür. Bu nedenle şeker kamışından yapılmış biyolojik tabanlı HDPE (yüksek yoğunluklu polietilen), Lavalan (preslenmiş yün), Prolan (preslenmiş Bavyera koyun yünü), kolza yağı bazlı PU köpükler, bambu lifler ve kاستور yağından yapılmış biyolojik bazlı poliamit gibi malzemeler her türlü üründe kullanılmaktadır.



Çevre dostu ambalajlar, uvex group'un **sürdürülebilirlik stratejisinin** bir parçasıdır. Örneğin **iklim değişikliğine neden olmayan ve %100 geri dönüştürülebilir ambalajlar kullanıyoruz**. Bunların bazıları çim karton şeklinde bitki tabanlıdır. Ayrıca çim kağıdı, taş kağıt, geri dönüştürülmüş ambalaj filmi ve Tencel gibi yenilenebilir ham maddelerden yapılmış torbalar da buna örnek gösterilebilir.

Gezegeni korumak adlı uvex sürdürülebilirlik etiketi, ürün ve ambalajlarının yanı sıra ticari fuar stantlarında veya örneğin uvex group kataloglarında bulunabilir. Bu yaklaşımla, uvex'in bu sürdürülebilirlik alanlarına olan bağlılığını vurgulamak ve sözümüzü yerine getirdiğimizi göstermenin yanı sıra çevre dostu ve sosyal sorumluluk sahibi iş uygulamalarına ilişkin farkındalığı artırmak ve olumlu gelişimi daha da teşvik etmek istiyoruz.

uvex

uvex profisystem construction

Yapı endüstrisinde şantiye alanın hazırlanmasından inşaat mühendisliğine ve bina inşasından iç montaja uzanan görevler gibi çok çeşitli zorluklarla karşılaşılıyor. Optimum sonuçlar elde etmek için tüm tarafların, tüm kişisel koruyucu donanım öğelerindeki gibi birbirleriyle kusursuz bir sinerji içinde çalışması gerekir.



uvex, her biri sektörün özel ihtiyaçlarını karşılayacak şekilde tasarlanmış olan 150'nin üzerinde yenilikçi KKD ürünü geliştirip seçmiştir. uvex profi system construction, 12 ürün kategorisiyle tüm uygulama alanları için mükemmel çözümler sunarak maksimum güvenlik, işlevsellik ve kullanıcı konforu sağlar.



Yapı uzmanları için profesyonel koruma

Yüksek gürültü mü var?
Tehlikeli kıvılcımlar mı uçuşuyor?
Zararlı kalıntılardan kaynaklanan
kirlenme mi var? uvex, her
uygulama için tepeden tırnağa
profesyonel koruma sağlayan
doğru çözüme sahiptir.
uvex'teki güvenlik uzmanları
inşaat sektörünün ihtiyaçlarını
anlar ve doğru KKD seçiminde
müşterilerimize yardımcı olmak
için açık tavsiyeler verebilir.



Bu simgeyi içeren
tüm ürünler inşaat
sektöründe kullanım
için idealdir.

Güvenli hareket kabiliyeti

uvex'in öncü iş güvenliğiyle

Otomotiv sektörü Avrupa'nın en önemli ekonomik sektörlerinden biridir. uvex tepeden tırnağa yüksek kaliteli ve yenilikçi iş güvenliği çözümleri sunar: KKD çözümlerimizle dünyanın dört bir yanından otomotiv sektöründeki bir milyondan fazla çalışana koruduk.



Üretim



Satış ve servis



Elektromobilité sektörü

Güvenilir birinci sınıf iş ortağı olarak uvex

- otomotiv sektöründe onlarca yıllık deneyim
- araştırma ve geliştirme alanında işbirliği (gelecekteki projeler/ortak geliştirme çalışmaları)

- laboratuvar desteği (Chemical Expert System – CES)
- teknik saha desteği (ör. iş yeri denetimleri)



profesyonel endüstri çözümleri

uvex, otomotiv sektörü için sektöre özel KKD ürün ve hizmetleri sunar.

Kapsamlı ürün yelpazemiz hakkında daha fazla bilgi edinmek için QR kodunu taramanız yeterlidir.



Mobil gelecek için donatıldı uvex KKD çözümleriyle güvenli e-mobilite

Otomotiv sektörü Avrupa'nın en önemli ekonomik sektörlerinden biridir. uvex tepeden tırnağa yüksek kaliteli ve yenilikçi iş güvenliği çözümleri sunar: KKD çözümlerimizle dünyanın dört bir yanından otomotiv sektöründeki bir milyondan fazla çalışana koruduk.



uvex ile güvenilir iş güvenliği

- yüksek voltaj sektörü ve ESD çalışma alanları için kapsamlı çözüm yelpazesi
- cazip tasarım ve kullanıcıların kolayca benimsediği KKD'ler
- özel KKD çözümlerinin geliştirilmesi için müşterilerle sürekli iletişim



Uzmanlarımız hizmetinizdedir

Otomotiv sektörü için uvex'in iş güvenliği çözümleri hakkında daha fazla bilgi almak ister misiniz?

QR kodu aracılığıyla uzmanlardan oluşan ekibimizle iletişime geçmeniz yeterlidir.



Koronavirüs salgını ve bunun uvex üzerindeki etkisi

Robert Koch Enstitüsü'nün tavsiyelerine göre pandemiyi kontrol altına almaya yardımcı olan ürünler geliştirdik ve portföyümüzdeki mevcut ürün sayısını artırdık:



uvex silv-Air solunum koruyucular

- FFP1, FFP2, FFP3 koruma sınıfı
- birinci sınıf kullanıcı konforu
- düşük solunum direnci
- yükseltilebilir kapasite ve uvex ortaklarıyla uzun vadeli tedarik sözleşmeleri sayesinde güvenli tedarik

uvex silv-Air solunum koruyucular 150. sayfadan itibaren bulunabilir.



yüz maskeli uvex gözlükler

- sektördeki hijyen konseptlerine uygun şekilde tasarlanmıştır
- uvex pheos gözlükler ve özel olarak geliştirilmiş yüz maskesi seti
- çift dikişli maske, koruyucu gözlükler için saklama çantası olarak kolayca kullanılabilir



uvex tam kapalı gözlükler

Virüslere karşı en iyi göz koruma önerisi:

- çerçeve sınıfı en az 3 olan büyük gözlükler (sıvılar/damlalar/sıçrama)
- sınıf 4 (toz, boyut > 5) ve/veya 5 (gazlar ve ince toz, boyut < 5) ile daha da iyi.

uvex büyük gözlükleri 58. sayfadan itibaren bulabilirsiniz.



uvex tulumlar

Özellikle tıp ve ilaç sektörlerinde çalışanların tüm vücutlarını korumaları gerekir. Bu nedenle, tüm vücudun koruması son derece önemlidir. Birçok uvex tek kullanımlık tulum, DIN EN 14126 standardının gereksinimlerini karşılar. Bu standart bulaşıcı hastalıklara karşı koruma için tasarlanan kıyafetlerle ilgilidir.

uvex tulumlar 168. sayfadan itibaren bulunabilir.



uvex hijyen konsepti

#protectingpeopletogether (insanları birlikte koruyalım) ilkimiz doğrultusunda, uvex olarak hem evde hem de sahada çalışanlar için güvenli ve sağlıklı bir çalışma ortamı sağlamamıza olanak tanıyan kapsamlı şirket içi güvenlik önlemleri uyguladık.

Kriz ekibi

uvex, en güncel uzman bilgilerine dayanarak COVID-19 durumunu sürekli olarak değerlendirebilmek için tüm bölümlerin üyelerinden oluşan bir kriz ekibi kurdu.

Dijital bilgiler

uvex Intranet; dahili hijyen konseptimizi, bilgilendirici videolar ve önemli sağlık ipuçlarını sunar. Ayrıca çalışanlarımız ve akrabaları için bir yardım hattı da kurduk.

Mobil çalışma

uvex, evden çalışanların çalışma alanlarını gereken şekilde donatmıştır ve dijital araçlarını buna göre daha da geliştirmiştir. Evden çalışma seçeneği, gelecekte kalıcı bir özellik olarak uvex çalışma modeline entegre edilecektir.

Sorumlu bakım

Tesislerimizin tüm girişlerinde ateş kontrol istasyonları kurulmuştur ve her yerde dezenfektan bulunmaktadır. Ayrıca tesisleri temizleme sıklığı artırılmıştır. Tüm çalışanlara set olarak tek kullanımlık ve yeniden kullanılabilir maskeler dağıtılmıştır.



Almanya'da üretilen uvex hijyenik koruyucu eldivenler İsviçre teknolojiyle bir araya geliyor

uvex phynomic silv-air ve uvex phynomic silv-air grip koruyucu eldivenler:

- cisimler ile temastan kaynaklanan enfeksiyon riskini beş dakika içinde en aza indirir
- devrim niteliğindeki tekstil teknolojisi HEIQ VIROB-LOCK by CHT, bakteri ve virüslerin yayılmasını engeller ve mikro organizmaların %99,9'a kadarını etkisiz hale getirir¹
- uvex phynomic silver-grip air koruyucu eldivenlerin cilt temas noktalarındaki şeffaf mikro noktalı yapı sayesinde kuru ortamlarda daha fazla kavrama

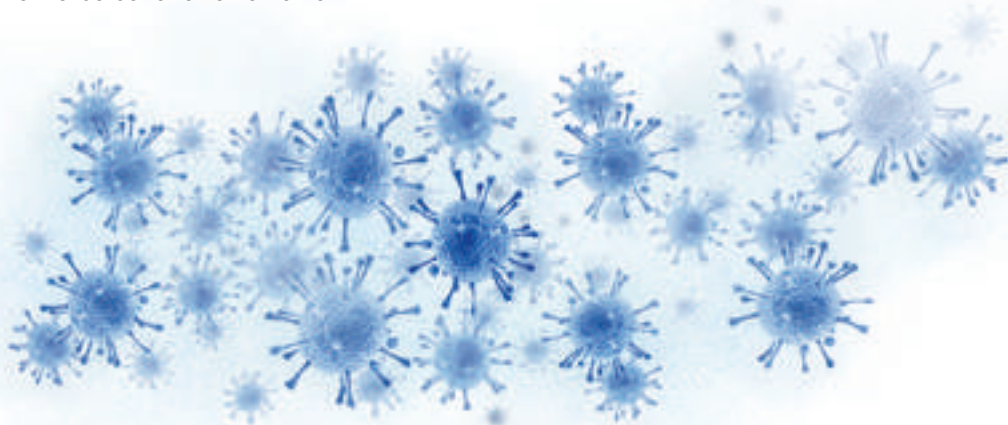

uvex ile e-tedarik

Daha hızlı işleme. Daha düşük maliyetler.



Elektronik katalogları temin ediyoruz

Statik:

- BMEcat 1.2
- BMEcat 2005
- Ariba cif-cat
- Coupa csv-cat
- eCat csv
- Ariba xlsx-cat

Dinamik:

- OCI
- 1 ve 2. seviye PunchOut

Tüm mesajları EDI üzerinden alır

- Siparişler
- Sipariş teyidi
- Nakliye içeriği belgesi
- Fatura

Tüm EDI iletişim kanalları aracılığıyla

- SMTP
- HTTPS
- HTTP
- FTP
- SFTP
- OFTP
- X.400

Tüm yaygın EDI mesaj biçimlerinde

- EDIFACT
- openTRANS
- xCML
- IDOC
- XML
- CSV
- VDA
- xCBL
- ASCII

Dijital sipariş süreçleri (e-tedarik) satın alma süreçlerini basitleştirir, zamandan tasarruf sağlar ve maliyetleri azaltır.

uvex ile e-tedarik avantajından yararlanın:

- e-tedarik yazılımı aracılığıyla, ör. Sap Ariba veya Onventis
- Mercateo ve Simple System gibi e-pazarlar üzerinden
- SAP ve Navision gibi ERP sistemleriyle doğrudan bağlantı ile
- veya kolayca uvex çevrimiçi mağazasından



Daha fazla bilgiye aşağıdaki adresten ulaşabilirsiniz:

uvex-safety.com/e-procurement
(veya QR kodunu tarayabilirsiniz).



Dijital çözümler karşılığını verir

E-ticarette başarınız için

uvex, dijital satış kanallarınız için en uygun çözümleri sunar.

Kapsamlı elektronik hizmetlerimizden yararlanın:

Elektronik uvex kataloğu

Elektronik veri alışverişi

Yedi dilde ürün özellikleri

Loadbee premium marka içeriği

Stok/bulunma durumu bilgileri

Medya veri tabanı

Commerce Connector

uvex bayi bulma uygulaması



Daha fazla bilgiye aşağıdaki adresten ulaşabilirsiniz:
uvex-safety.com/dealer-service
 (veya QR kodunu tarayabilirsiniz).

Üstün performans. Yenilikçilik ve tasarım alanında.

Dünya çapında olağanüstü itibara sahip uvex markası, birinci sınıf performans için sayısız ulusal ve uluslararası ödül almıştır.

Deutsche Standards, 2016 yılında, uvex'i bir ürün kategorisinin tamamını kapsayan yenilikçi koruyucu gözlükleriyle yüzyılın markası unvanına layık görmüştür.



Almanya'daki KOBİ'ler arasında en yenilikçi şirketlerden biri olan uvex, ayrıca birkaç kez **TOP 100 kalite mührüyle** ödüllendirilmiştir.

uvex pheos cx2 koruyucu gözlükler, 2018'de **Alman İnovasyon Ödülü**'nü kazanmıştır. Bu prestijli ödül, geleceği ödüllü ürünlerden olumlu bir şekilde etkilenecek kişilere odaklanıyor.

iF ürün tasarım ödülü, red dot tasarım ödülü ve Alman Tasarım Ödülü gibi prestijli tasarım ödülleri, uvex ürünlerinin en yüksek işlevsel gereksinimleri karşılarken aynı zamanda iyi görüldüğünü de onaylamıştır.



2020

Kalite, tasarım ve kullanım kolaylığı:

uvex i-5
uvex megasonic

2018

Kalite, tasarım ve işlevsellik:

uvex x-fit pro

2017

Kalite, tasarım, işlevsellik ve ergonomi:

uvex suXXeed

2016/2017

Yenilikçilik, kalite, tasarım, işlevsellik ve ergonomi:

uvex 2

2018'in En İyi Ürünü Ödülü:

uvex x-fit pro

2017'nin En İyi Ürünü Ödülü:

uvex 2

2017 En İyi İş Kıyafeti Markası Ödülü:

uvex workwear
uvex suXXeed



2020'de kazanan: uvex 1 business

2019'da kazanan: uvex 1 sport
uvex suXXeed koleksiyonu

2019'da Adaylık: uvex x-fit pro
uvex x-fit

2018'de Kazanan: uvex pheos cx2
uvex sportsline

2017'de kazanan: uvex profesyonel metal işleme sistemi

2016 özel ödülü: uvex 2 VIBRAM (6502, 6503)



2018'de Kazanan: uvex pheos cx2

Alman İnovasyon
Ödülü 2018



reddot winner 2020



2020'de kazanan: uvex i-5
uvex megasonic
uvex 1 G2 (6846, 6849)

2018'de kazanan: uvex 1 sport

2016'da kazanan: uvex pheos cx2



2020'de kazanan: uvex 1 G2 (6846, 6849)

2018'de kazanan: uvex x-fit pro
uvex x-fit
uvex 1 sport

2016'da altın kategori: uvex 2 VIBRAM (6502, 6503)



2020'de kazanan: uvex megasonic

2018'de kazanan: uvex perfexxion

2017'de kazanan: uvex pheos cx2

2016'da altın kategori: uvex pheos baret sistemi



uvex safety + uvex sports. Tek marka. Tek görev.



uvex ürünleri kişileri hem iş yerinde hem de spor ve hobi faaliyetleri sırasında korur. Uluslararası üst düzey spor donanımı üretim ortağı olan uvex, dünya genelinde 1000'den fazla profesyonel sporcu için kayak gözlükleri, jokey kaskları ve bisiklet kaskları gibi donanımlar sağlamaktadır.

uvex safety ve uvex sports arasındaki bilgi aktarımı, ürünlerimizi daha da güvenli, işlevsel ve konforlu hale getirir. Her iki ürün departmanı da bu ortak çalışmanın meyvelerini toplamaktadır.

Bu durum, örneğin hem uvex safety hem de uvex sports tarafından eşit şekilde kullanılan supravision kaplama teknolojimizde açıkça görülmektedir. Bu benzersiz kaplama, spor gözlüklerinde ve koruyucu gözlüklerde buğulanma önleyici maksimum özellikler sunarak kullanıcının çalışırken veya müsabaka sırasında en iyi performansını göstermesini sağlar.



Koruyucu Gözlükler

uvex

protecting planet

uvex, sürdürülebilirlik konusundaki bağlılığına dair farkındalığı artırmak için **gezegeni koruma** simgesini geliştirdi.

uvex için **gezegeni korumak** bir etiketten daha fazlasını ifade eder. Markanın iddiası olan **insanları korumaya** dayalı sürdürülebilir yaklaşımımız, sürdürülebilirlik konusundaki performansımızı iyileştirme amacıyla işletmemiz genelinde entegre edilen **ekoloji, ekonomi ve sosyal sorumluluk** olmak üzere birbiriyle bağlantılı 3 temel unsuru içerir.

Bu da ürünlerinin mümkün olduğunca sürdürülebilir olmasını sağlamak için uvex'in değer zincirinin tamamı boyunca uyguladığı kapsamlı denetim, ölçüm ve değerlendirme yönetim sürecini açıklamaktadır.



uvex i-guard planet

uvex i-guard planet, planet serisi
ürün sistemine bir örnektir.



protecting planet

by using recycled material //
by using bio-based material

Camın ve çerçeve malzemesinin yüzde 39'u biyolojik tabanlı malzemeden yapılmıştır. Yenilenebilir ham madde olarak hint yağı bitkisi kullanılır ve cam üretiminde kullanılan enerji, biyokütle kaynaklarından elde edilmiştir. Koruyucu modelin yumuşak yüz sızdırmazlık malzemesi, üretim atıklarından alınan yüzde 35'ten fazla geri dönüştürülmüş granülden üretilmiştir.



protecting planet

by using environmentally-
friendly packaging

Kullanılan polyester poşetler, üretim atıklarından alınan %70'e kadar geri dönüştürülmüş malzemeden oluşur. Tüm karton kutular yüzde 90'dan fazla geri dönüştürülmüş kağıttan üretilmiştir.



protecting planet

by reducing waste

Gözlük kullanım talimatlarımız için daha küçük bir format kullanıldığından, kullanılan kağıt miktarı yüzde 30 oranında azaltılmıştır. Ambalaj ünitesinin 5'ten 10 çift gözlüğe çıkarılması, gereken karton miktarını daha da azaltmanın yanı sıra çok daha az atık üretilmesine neden oldu.

Almanya'da üretilmiş yenilikçi koruyucu gözlükler

uvex göz koruma uzmanlık merkezi

En yüksek kalite standartları için yenilikçi koruyucu gözlükler

uvex Fürth, Bavyera'da birinci sınıf ve son derece işlevsel koruyucu gözlükler, tam kapalı gözlükler, numaralı gözlükler ve lazerden koruma gözlükleri geliştirir ve üretir. uvex fabrikası ISO 9001:2015 ve ISO 50001:2011 sertifikalarına sahiptir ve stratejik ortaklarla yakın iş birliği içinde öncü teknolojiler ve ürünler geliştirmek için en son teknolojiyi kullanır.



uvex koruyucu gözlükler geçerli standartlardaki tüm gereksinimleri fazlasıyla yerine getirir. Çünkü bizim için "iyi" yeterli değildir.

uvex mükemmelliği standart olarak sunar

Tüm koruyucu gözlükler uvex test merkezinde kapsamlı olarak test edilir: Ulusal ve uluslararası güvenlik standartlarını karşılamadan yanı sıra, tüm koruyucu gözlükler işlevsellik, ergonomi, dayanıklılık ve kullanıcı konforuna ilişkin katı uvex standartlarını da tam olarak karşılar.

Yenilikçi kaplama teknolojileri uvex'in temel uzmanlık alanlarından birini temsil eder. Geliştirilmiş uvex supervision excellence evrensel kaplaması, EN 168 standardının buğu önleme gereksinimlerini dört kat aşmaktadır.

Yeni uvex ürünlerindeki önemli vurgular



Yenilikçilik vurgusu:
uvex pure-fit, öncü imalat teknolojisi sayesinde %100 oranında geri dönüştürülebilir.



Sorumluluk vurgusu:
uvex i-range'in malzemeleri ve çok yönlü koruyucu gözlük konsepti özellikle sürdürülebilirdir.



Sportif vurgusu:
uvex suXXeed sportif tasarım ile maksimum işlevselliği bir araya getirir.

Sayfa 30/31, 32/33 ve 34/35'te yeni ürünlerimiz hakkında daha fazla bilgi bulabilirsiniz.

Maksimum güvenlik için kusursuz görüş

uvex kaplama uzmanlığı

En önemlisi kaplamadır

Buğulanmış, çizilmiş veya kirlenmiş camlardan dışarıya bakmak çalışırken kaza riskini önemli ölçüde artırır. Onlarca yıldır yenilikçi kaplama teknolojileri dendiğinde akla uvex gelir: Fürth'teki uzmanlık merkezimizde, çok çeşitli uygulamalar için çizilmeye dayanıklı ve buğulanmayan camlar geliştirip üretiyoruz.



Yenilikçi kaplama teknolojisi, uvex koruyucu gözlükleri çok çeşitli uygulamalarda günlük çalışma sırasında güvenilir bir yardımcı haline getirir.

Yenilikçi imalat süreci

Klasik koruyucu gözlükler, buğu önleme ve çizilmeye karşı direnç özelliklerini camın her iki tarafına da uygular: Bu, çizilmeye karşı direnci azaltır ve düzenli temizleme sonucu buğu önleme etkisi zayıflar. Geleneksel süreçlerin aksine, benzersiz uvex sürecinde camın her iki tarafına farklı kaplama uygulanır.

Tüm koşullarda mükemmel görüş

uvex camlarının dış yüzeyi çizilmeye karşı son derece dayanıklı, kimyasal maddelere dirençli ve kolay temizlenen bir kaplamaya sahiptir. İç kısmı ise mükemmel görüş ve maksimum güvenlik için son derece dayanıklı buğu önleme etkisine sahiptir. Çalışma ortamına bağlı olarak her iki tarafında çizilmeye karşı son derece dayanıklı veya buğu önleyici kaplamaya sahip camlar da mevcuttur.

uvex supravision excellence: performansta yeni seviye

uvex, başarısı kanıtlanmış uvex supravision excellence kaplama teknolojisini daha da geliştirmiştir: Artık tüm camlar, EN 168 standardının gereksinimlerini dört kez aşmaktadır ve buğu önleme süresi açısından iki kat daha fazla performans sunmaktadır.

kuru %0 bağıl nem



uvex supravision excellence

İç	Performans	Dış
▲▲▲▲	Buğu önleme	▲▲▲▲
▲▲▲▲	Çizilmeye karşı direnç	▲▲▲▲

- Camın iç yüzüne benzersiz çift etkili buğu önleyici kaplama ve dış yüzüne çizilmeye karşı yüksek dirençli kaplama uygulanır. Bu, her bir kaplamanın maksimum verimle performans göstermesini sağlar.
- camın dışında çok yüksek seviyede çizilmeye ve kimyasal maddelere karşı dayanıklı, yapışmaz ve temizlemesi kolay kaplama teknolojisi
- iç tarafta uzun süreli buğu önleme performansı
- buğu önleme performansı çok sayıda temizleme işleminden sonra bile zayıflamaz
- çok çeşitli çalışma alanları için uygun

soğuk -20°C



uvex supravision plus

İç	Performans	Dış
▲▲▲▲	Buğu önleme	▲▲▲▲
▲▲▲▲	Çizilmeye karşı direnç	▲▲▲▲

- her iki tarafta uzun ömürlü buğu önleme performansı ve çizilmeye karşı dayanıklılık
- buğu önleme performansı çok sayıda temizleme işleminden sonra bile zayıflamaz
- yüksek nem ve/veya sık sıcaklık değişimi olan ortamlar için uygundur

İdeal cam kaplamanızı bulun

1. **Yatay sıcaklık ekseninde** çalışma ortamınızı en iyi temsil eden **sıcaklığı** seçin.
2. Ortamınızın **hava nemini** yüzde cinsinden belirleyin **ve bu değeri çapraz eksende bulun.**
3. **Düşey eksen**deki **kir seviyesini** belirleyin.
4. Bu üç noktayı bir üçgen oluşturacak şekilde birleştirin.
5. **En büyük alana** sahip üçgenin parçası, çalışma alanınız için en uygun cam kaplamasını gösterir.



daha fazla bilgi için
QR kodunu tarayın.
uvex-safety.com/en/antifog

Kaplama teknolojisi

Temel Kaplamalar

kirli

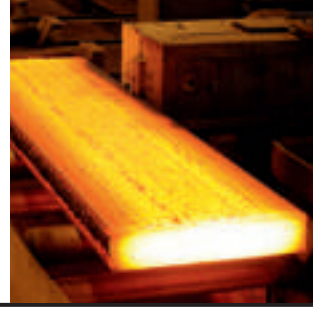
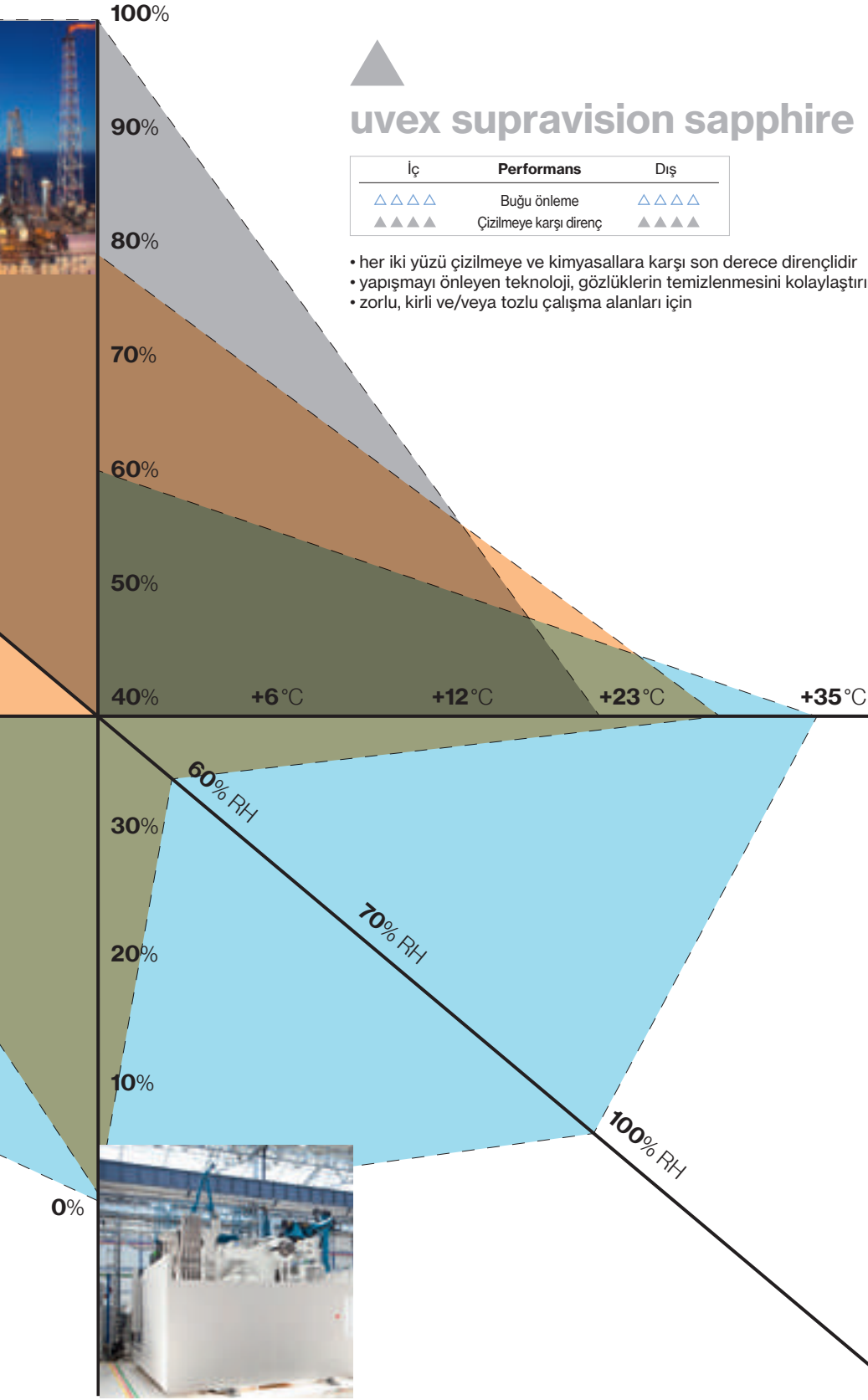

sıcak
+35°C

temiz

nemli %100 bağıl nem

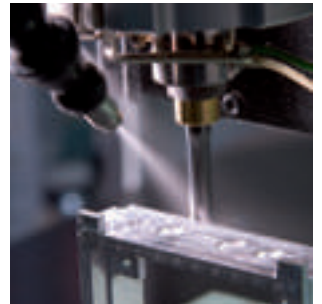

Kaplama teknolojisi

Özel Kaplamalar



daha fazla bilgi için
QR kodunu tarayın
uvex-safety.com/en/antifog

uvex supravision extreme

İç	Performans	Dış
▲▲▲▲	Buğu önleme	△△△△
▲▲▲△	Çizilmeye karşı direnç	▲▲▲▲

İç:

- dayanıklı, kalıcı buğu önleme performansı
- kaplama, nemli ortamlarda görüşü bozmadan ince bir su katmanı oluşturur

Dış:

- çizilmeye karşı son derece dayanıklı, kimyasallara karşı dayanıklı ve temizlemesi kolay

Uygulama alanları:

- yüksek seviyede buğu ve kire uzun süre maruz kalan durumlar

uvex supravision ETC (aşırı sıcaklık koşulları)

İç	Performans	Dış
▲▲▲▲	Buğu önleme	▲▲▲▲
▲▲▲△	Çizilmeye karşı direnç	▲▲▲△

İç ve dış:

- dayanıklı, kalıcı buğu önleme performansı
- kaplama, nemli ortamlarda görüşü bozmadan ince bir su katmanı oluşturur

Uygulama alanları:

- yüksek nem ve/veya sık sıcaklık değişimi olan çalışma alanları

uvex supravision clean

İç	Performans	Dış
▲▲▲△	Buğu önleme	△△△△
▲▲▲△	Çizilmeye karşı direnç	▲▲▲▲

Sağlık sektörü için özellikle geliştirilmiştir. uvex supravision clean kaplamalı camlar otoklavda kullanılabilir.

İç:

- uzun süreli buğu önleme performansı
- Buğu önleme özellikleri en az 20 otoklav döngüsü boyunca korunur

Dış:

- çizilmeye karşı son derece dayanıklı, kimyasallara karşı dayanıklı ve temizlemesi kolay

Uygulama alanları:

- kuru, temiz ortamlar

uvex supravision variomatic

İç	Performans	Dış
▲▲▲▲	Buğu önleme	△△△△
▲▲▲△	Çizilmeye karşı direnç	▲▲▲▲

Morötesi ışığa maruz kaldığında kararan kendiliğinden renklenen kaplama. İç tarafta son derece etkili buğu performansı, dış tarafta çizilmeye karşı çok yüksek direnç.

Kendiliğinden renklenen kaplama:

- 10 saniye içinde kendiliğinden koyulaşır ve 30 saniye içinde açılır.

Uygulama alanları:

- iç ve dış mekan veya aydınlık ve karanlık çalışma alanları arasında sık geçişler

uvex supravision infradur

İç	Performans	Dış
△△△△	Buğu önleme	△△△△
▲▲▲▲	Çizilmeye karşı direnç	▲▲▲▲

Kaynak uygulamaları için özellikle geliştirilmiştir. Her iki tarafta çizilmeye karşı çok yüksek direnç. Kaynak kıvılcımlarından kaynaklanan yanıkları en aza indirir.

Uygulama alanları:

- buğu oluşma riskinin çok az olduğu çok kirli, kuru kaynak uygulamaları için uygundur

uvex supravision infradur plus

İç	Performans	Dış
▲▲▲▲	Buğu önleme	△△△△
▲▲▲△	Çizilmeye karşı direnç	▲▲▲▲

Kaynak uygulamaları için özellikle geliştirilmiştir. İçte buğu önleme performansı, dışta çizilmeye karşı çok yüksek direnç. Kaynak kıvılcımlarından kaynaklanan yanıkları en aza indirir.

Uygulama alanları:

- yüksek buğulanma riski olan kirli, kaynak yapılan ortamlar için uygundur

İşaretler ve standartlar

Camlardaki işaretleme EN 166'ya uygundur

2C - 1,2 W1 FT KN CE MM/JJJJ

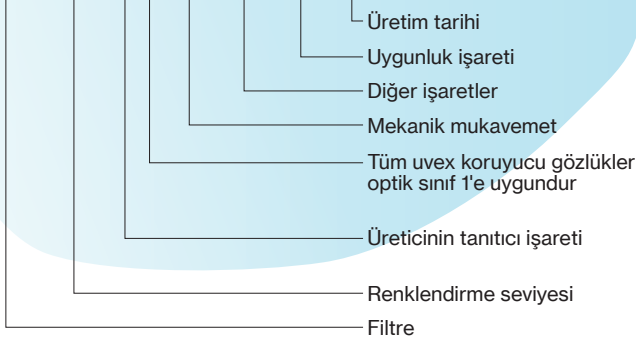

Filtre

2	UV koruma filtresi (EN 170)
2C/3	Renk tanıma özelliğine sahip UV koruma filtresi (EN 170)
4	IR koruma filtresi (EN 171)
5	Endüstriyel kullanım için güneş parlaması filtresi (EN 172)
6	Kızılötesi gereksinimi olan güneş parlaması filtresi

Renklendirme seviyeleri

AR	1,2 (Işık iletimi %74,4-100)
şeffaf	1,2 (Işık iletimi %74,4-100)
kehribar	1,2 (Işık iletimi %74,4-100)
CBR65	1,4 (Işık iletimi %58,1-80)
gümüş ayna %53	1,7 (Işık iletimi %43,2-58,1)
gri %23	2,5 (Işık iletimi %17,8-29,1)
polavision	3,1 (Işık iletimi %8-17,8)
gri %14	3,1 (Işık iletimi %8-17,8)
gümüş ayna %12	3,1 (Işık iletimi %8-17,8)

Mekanik mukavemet

yok	Minimum sağlamlık (yalnızca filtreler)
S	Daha sağlam
F	Düşük enerjili darbe (45 m/sn veya 162 km/sa)
B	Orta enerjili darbe (120 m/sn veya 432 km/sa)
A	Yüksek enerjili darbe (190 m/sn veya 684 km/sa)
T	Aşırı sıcaklıklarda test edilmiştir (-5°C/+55°C)

Diğer işaretler

K	EN 168'e uygun şekilde (çizilme dayanımı) küçük parçaların yüzeye vereceği hasara karşı direnç
N	EN 168'e uygun şekilde buğulanma direnci
8	Kısa devre elektrik arkına karşı koruma
9	Erimiş metal ve sıcak katıllara karşı koruma

Çerçevedeki işaretleme EN 166'ya uygundur

W 166 34 FT CE

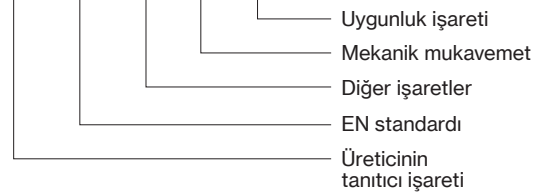

Diğer işaretler

yok	Genel kullanım
3	Sıvılara karşı koruma (damlama ve sıçrama)
4	Tanecik boyutu > 5 µm olan büyük toz parçacıklarına karşı koruma
5	Gaz, buhar, dumanlara ve tanecik boyutu <5 µm olan ince toz parçacıklarına karşı koruma
8	Kısa devre elektrik arkına karşı koruma
9	Erimiş metal ve sıcak katıllara karşı koruma

Mekanik mukavemet

yok	Minimum sağlamlık (yalnızca filtreler)
S	Daha sağlam
F	Düşük enerjili darbe (45 m/sn veya 162 km/sa)
B	Orta enerjili darbe (120 m/sn veya 432 km/sa)
A	Yüksek enerjili darbe (190 m/sn veya 684 km/sa)
T	Aşırı sıcaklıklarda test edilmiştir (-5°C/+55°C)



Renklendirilmiş camlar

Tüm aydınlatma koşulları için uygun bir cam çözümü sunuyoruz



ŞEFFAF

Koruma: UV400
UV/işaretleme: 2(C)-1,2
Geçirgenlik: yaklaşık %91
Standartlar: EN 166, EN 170

Parlama önleyici mekanik tehlike koruması



KEHRİBAR

Koruma: UV400
UV/işaretleme: 2(C)-1,2
Geçirgenlik: yaklaşık %88
Standartlar: EN 166, EN 170

Artırılmış kontrast etkisiyle parlama önleyici mekanik tehlike koruması



CBR65

Koruma: UV400
İşaretleme: 5-1,4
Geçirgenlik: yaklaşık %65
Standartlar: EN 166, EN 172

Rahatlatıcı, odaklanmış görüş sağlayan koruma

uvex i-5 (sayfa 37),
uvex sportstyle (sayfa 41),
uvex pheos cx2 (sayfa 42),
uvex super f OTG (sayfa 57),
uvex pheos cx2 sonic (sayfa 60),
uvex ultravision (sayfa 64)



AR (antirefle)

Koruma: UV400
UV/işaretleme: 2(C)-1,2
Geçirgenlik: yaklaşık %96,5
Standartlar: EN 166, EN 170

Yüksek ışık geçirgenliğiyle en uygun **antirefle** koruma
uvex sportstyle (sayfa 41)
uvex i-3, uvex i-3 s (sayfa 46, 47)

parlama önleyici renklendirme gerekmez ←



%74-100
geçirgenlik



%58-80
geçirgenlik

Renklendirilmiş camlar



KAHVERENGİ

Koruma: UV400
İşaretleme: 5-2,5
Geçirgenlik: yaklaşık %20
Standartlar: EN 166, EN 172

Sinyal renklerini tanıma özelliği ve artırılmış kontrast etkisiyle doğal parlamaya karşı koruma



POLAVISION

Koruma: UV400
İşaretleme: 5-3,1
Geçirgenlik: yaklaşık %14
Standartlar: EN 166, EN 172

Dağınık ışığı filtreleyerek rahatsız edici yüzey yansımaları azaltma
uvex polavision (sayfa 53)

kontrast ayarlı renklendirme önerilir



GÜMÜŞ AYNA %53

Koruma: UV400
İşaretleme: 5-1,7
Geçirgenlik: yaklaşık %53
Standartlar: EN 166, EN 172

Değişken ışık koşullarında koruma
uvex pheos/
uvex pheos s (sayfa 44, 45)
uvex i-works (sayfa 48)



GÜMÜŞ AYNA %12

Koruma: UV400
İşaretleme: 5-3,1
Geçirgenlik: yaklaşık %12
Standartlar: EN 166, EN 172

Yapay ışık ve doğal ışık parlaması etkilerinin fazla olduğu durumlarda koruma
uvex i-3 (sayfa 46)
uvex pheos cx2 (sayfa 42)
uvex sportstyle (sayfa 41)

↑



GRI %23

Koruma: UV400
İşaretleme: 5-2,5
Geçirgenlik: yaklaşık %23
Standartlar: EN 166, EN 172

Sinyal renklerini tanıma özelliği ile doğal parlamaya karşı koruma



GRI %14

Koruma: UV400
İşaretleme: 5-3,1
Geçirgenlik: yaklaşık %14
Standartlar: EN 166, EN 172

Sinyal renklerini tanıma özelliği ile doğal parlamaya karşı koruma
uvex pheos cx2 (sayfa 42)

↓

kontrast ayarlı renklendirme gerekmez

parlama önleyici renklendirme önerilir



%43-58
geçirgenlik



%18-29
geçirgenlik



%8-18
geçirgenlik

uvex UV400

%100 UV koruması. %100 güvenlik. %100 uvex.

EN 166/170 standardı, koruyucu gözlüklerin 380 nm'ye kadar UV koruması sağlamasını gerektirir. En yeni bilimsel bulgular bunun yeterli olmadığını gösteriyor. DSÖ (Dünya Sağlık Örgütü), 400 nm'ye kadar UV koruması önermektedir.



"Dünya Sağlık Örgütü'nün UV400 seviyesinde koruma önermesinin gerekçeleri çok net. Göz, kornea ve merceğin dış dokuları UV ışığını tamamen emer. UVB ışığı en çok genetik materyale zarar verirken UVA ışınları derinlere nüfuz edip termal hasara neden olur ve UVB ışığının etkilerini artırır."

Üniv. Prof. Dr. rer. nat. Olaf Strauß



uvex UV400: tüm uvex koruyucu gözlüklerinde bulunur
İster renkli ister renksiz cam seçin, tüm uvex koruyucu gözlükler hoş kullanıcı konforu, spor tasarım ve üstün kaliteli cam kaplamalarına sahip olmasının yanı sıra standart olarak uvex UV400 etkili UV koruması ile donatılmıştır.

Güneş olmasa bile UV ışınları gözünüzü zorlayabilir
Açık alanda çalışırken, hava bulutlu olsa bile gözleriniz düzenli olarak zararlı UV radyasyonuna maruz kalır. Sonuç olarak yetersiz koruma kornea yaralanması, katarakt ve körlük gibi uzun vadeli tehlikeli hasarlara yol açabilir.

Tehlikeli UVA ve UVB radyasyonuna karşı %100 koruma

Göz ve çevresindeki deri için

Radyasyon (nm)

400
350
300
250

HEV
UVA
UVB

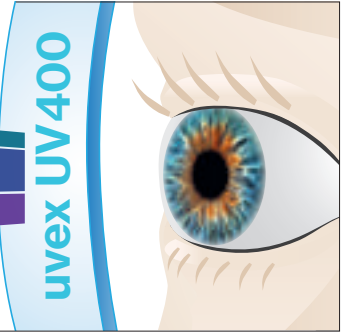

uvex UV400, UVA ve UVB radyasyonu ile 400 nm dalga boyuna kadar yüksek enerjili görünür ışığa (HEV) karşı tam koruma sağlar.

uvex UV400, yalnızca UVA ışınlarının %100'ünü (380 nm camlardan yine de %20 oranında geçer) filtrelemekle kalmaz, aynı zamanda sıcaklığın neden olduğu hücre değişikliklerini de en aza indirir. Bu faktör, 380 - 400 nm aralığında toplam hücre hasarı yüzdesi bakımından on kat artar. Ayrıca retina zarar veren tehlikeli ve zararlı mavi ışık içeriği (HEV) de %15 azaltılmıştır.

uvex koruyucu gözlükler,
%100 güvenlik.



uvex CBR65

Yormayan, rahat görüş

Mavi ışığa karşı önleyici koruma

uvex CBR65 cam teknolojisinin özellikleri, uvex UV400'ün özelliklerinden önemli ölçüde farklıdır.

uvex CBR65, UV ışınlarının %100'ünü engeller, 380 nm ile 450 nm aralığında özellikle retinada zorlanmaya neden olan yüksek enerjili görünür ışığı (HEV) %50'ye kadar filtreler. 450 nm değerinin üzerinde ışığın yalnızca %60-70'i retinaya ulaşabilir.

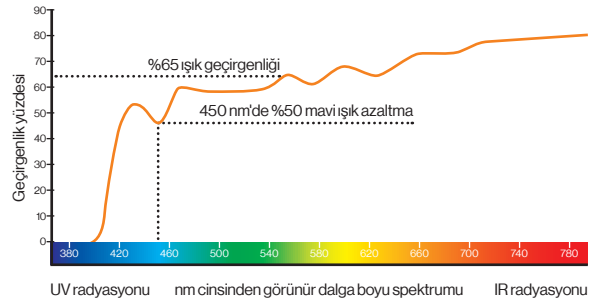

Contrast

Kontrast iyileştirme

Daha net görüş için daha iyi kontrast, dağınık ışıkta bile gözleri daha az yorar.

Bluelight reduction

Mavi ışık azaltma

Aydınlatmanın aşırı derecede göz yorucu olduğu iş yerlerinde mavi ışık %50'ye kadar azaltılır.

Relaxed vision

Rahat görüş

Yüksek konsantrasyonla çalışma için idealdir; uzun süre çalışmada bile gözler daha az yorulur.

65% transmission

Hafif renklendirme

Aşırı derecede parlak yapay ışık veya doğal ışık koşullarında bile parlamaya karşı korur.

Elektronik cihazların (bilgisayarlar, akıllı telefonlar, tabletler, LED TV'ler vb.) yoğun kullanımı ve akkor ampullerden LED ampullere geçilmesiyle mavi ışığın neden olduğu göz yorgunluğu önemli ölçüde arttı. Bu durumun kısa vadeli etkileri arasında göz yorgunluğu, baş ağrısı veya konsantrasyon eksikliği yer alırken uzun vadede yaşa bağlı makula dejenerasyonu riski de artar.

uvex CBR65 vücudun biyolojik saatini bozmadan gözü sağlık risklerine karşı güvenilir bir şekilde korur.



Daha fazla bilgi için
[uvex-safety.com/
en/product-group/
uvex-cbr65/](http://uvex-safety.com/en/product-group/uvex-cbr65/)
adresini ziyaret edin



9183064



9193064



9198064



9169164



9309064



9301064

Ürün no.	uvex i-5 CBR65	uvex sportstyle CBR65	uvex pheos cx2 CBR65	uvex super f OTG CBR65	uvex pheos cx2 sonic CBR65	uvex ultravision CBR65
9183064	9183064	9193064	9198064	9169164	9309064	9301064
Model	uvex supravision excellence güneş koruması	uvex supravision extreme güneş koruması	uvex supravision excellence güneş koruması	uvex supravision excellence güneş koruması	uvex supravision extreme güneş koruması	uvex supravision excellence güneş koruması
Standart	EN 166, EN 172	EN 166, EN 172	EN 166, EN 172	EN 166, EN 172	EN 166, EN 172	EN 166, EN 172
Çerçeve	beyaz, siyah W 166 FT CE	beyaz, siyah W 166 FT CE	beyaz, siyah W 166 FT CE	siyah, beyaz W 166 FT CE	beyaz, siyah W 166 34 BT CE	gri şeffaf W 166 34 BT CE
Cam	PC CBR65 UV400	PC CBR65 UV400	PC CBR65 UV400	PC CBR65 UV400	PC CBR65 UV400	PC CBR65 UV400
Ağırlık	5-1,4 W1 FTKN CE 29g	5-1,4 W1 FTKN CE 23g	5-1,4 W1 FTKN CE 28g	5-1,4 W1 FTKN CE 39g	5-1,4 W1 BTKN CE 34g	5-1,4 W1 BTKN CE 131g
Şu miktar ve katları olarak sipariş verilebilir	10 adet	10 adet	10 adet	8 adet	10 adet	4 adet

uvex

sürdürülebilir, esnek, güvenli.



uvex i-guard

tüm yüz şekillerine baskı olmadan uyum sağlayan son derece esnek çerçeve sayesinde sıvılara, parçacıklara ve kire karşı daha fazla koruma (EN 166 ile uyumlu 3 ve 4 numaralı işaretler)



uvex i-lite

düz cam geometrisiyle etkileyici modern tasarım



uvex i-guard +

kafa bantlı tam kapalı gözlük minimum gereksinimlerin üzerine çıkar ve mekanik mukavemeti artırır

uvex i-range

Yeni esnek 3'ü 1 arada güvenlik gözlüğümüz uvex i-range, giyen kişilerin iş yeri veya ortamdaki tehlikeler için doğru ürünü seçebilmesini sağlar.



x-tended eyeshield
daha fazla yan koruma sağlar



düz cam tasarımı
engelsiz görüş alanı sağlar

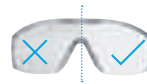

Kanıtlanmış **uvex supervision kaplama teknolojisi** ve UV400 koruma ile



protecting planet

by using recycled material //
by using bio-based material

Kaynakları ve çevreyi korumak için **geri dönüştürülmüş ve biyolojik tabanlı malzemelerden üretilmiştir**



Ergonomik şekilli saplar
baskı noktaları oluşturmadan mükemmel uyum ve güvenli kavrama sağlar



Üç kademeli ayarlanabilir saplar
kişiye özel ayarlama imkanı sunar



Herkesine uyması için sürdürülebilir malzemelerden üretilmiş **yumuşak ve esnek yüz sızdırmazlık malzemesi**



uvex i-guard+ kiti, sapları ve kafa bandını değiştirme imkanı sayesinde tüm uygulamalara özel olarak ayarlanabilir

Koruyucu Gözlükler

uvex i-range

uvex i-range planet

geri dönüştürülmüş, biyolojik tabanlı malzemelerden sürdürülebilir olarak üretilmiş modeller



9143295



9143265



9143281



9143296



9143266



9143282



9143297



9143267



9143283

uvex i-range

- çok yönlü 3'ü 1 arada koruyucu gözlük serisi, gözlüklerin iş yerindeki tehlikelere göre uyarlanmasına olanak tanır
- büyük, düz cam engelsiz bir görüş alanı sunar
- x-tended yan koruma, tehlikelere karşı daha fazla koruma sağlar
- birden fazla eğim noktası olan saplar, tüm yüz şekillerine ve kafa genişliklerine iyi uyum sağlamak için üst düzey kişiselleştirme imkanı sağlar
- ergonomik olarak şekillendirilmiş saplar, baskı olmadan güvenli bir şekilde oturur
- uvex'in kanıtlanmış supravision kaplama teknolojisine sahip sağlam polikarbonat cam – kalıcı buğu önleyici ve çizilmeye dayanıklı cam
- UV400 - 400 nm'ye kadar tehlikeli UVA ve UVB radyasyonuna karşı %100 koruma

- metal içermez
- uvex i-guard: yumuşak, esnek yüz sızdırmazlık malzemesi kullanıcıya uyum sağlayarak hem koruma hem de konfor sağlar. Ayrıca sıvı damlaları veya sıçramalarına ve büyük toz parçacıklarına karşı da koruma sağlar (işaret 3 ve 4)
- uvex i-guard+: daha fazla darbe koruması ile birlikte yukarıdaki özellikler
- uvex i-guard+ kiti: değiştirilebilir saplar ve kafa bandı sayesinde, iş yerindeki tehlikelere bağlı olarak koruyucu gözlük veya tam kapalı gözlük olarak kullanılabilir



daha fazla bilgi için QR kodunu tarayın uvex-safety.com/en/irange

uvex i-range	uvex i-lite	uvex i-lite planet	uvex i-lite	uvex i-guard	uvex i-guard planet	uvex i-guard
Ürün no.	9143265	9143295	9143281	9143266	9143296	9143282
Model	uvex supravision excellence	uvex supravision excellence	uvex supravision excellence güneş parlaması filtresi	uvex supravision excellence	uvex supravision excellence	uvex supravision excellence güneş parlaması filtresi
Standart	EN 166, EN 170	EN 166, EN 170	EN 166, EN 172	EN 166, EN 170	EN 166, EN 170	EN 166, EN 172
Çerçeve	antrasit, mavi	antrasit, cam göbeği	antrasit, açık yeşil	antrasit, mavi	antrasit, cam göbeği	antrasit, açık yeşil
Cam	W 166 F CE	W 166 F CE	W 166 F CE	W 166 34 F CE	W 166 34 F CE	W 166 34 F CE
Ağırlık	32 g	32 g	32 g	48 g	48 g	48 g
Şu miktar ve katları olarak sipariş verilebilir	10 adet	10 adet	10 adet	8 adet	8 adet	8 adet

uvex i-range	uvex i-guard+	uvex i-guard+ planet	uvex i-guard+	uvex i-guard+ kit
Ürün no.	9143267	9143297	9143283	9143300
Model	uvex supravision excellence	uvex supravision excellence	uvex supravision excellence güneş parlaması filtresi	uvex supravision excellence
Standart	EN 166, EN 170	EN 166, EN 170	EN 166, EN 172	EN 166, EN 170
Çerçeve	antrasit, mavi	antrasit, cam göbeği	antrasit, açık yeşil	antrasit, mavi
Cam	W 166 34 B CE	W 166 34 B CE	W 166 34 B CE	W 166 34 B CE
Ağırlık	50 g	50 g	50 g	56 g
Şu miktar ve katları olarak sipariş verilebilir	8 adet	8 adet	8 adet	8 adet

Sürdürülebilir i-range modelleriyle ilgili daha fazla bilgiyi sayfa 18/19'da bulabilirsiniz.

uvex

ışık, güvenli, sürdürülebilir.

Geri dönüşüme uygun tasarım

uvex pure-fit, yenilikçi üretim teknolojisi sayesinde ek montaja gerek kalmadan tek bir malzemedен tamamen otomatik olarak üretilebilir.

Tamamen polikarbonattan yapılmıştır ve bu nedenle tıpkı ürün ambalajı gibi %100 oranında geri dönüştürülebilir.

Bu, uvex pure-fit'i son derece sürdürülebilir bir çözüm haline getirir.

Yalnızca yenilikçi değil, aynı zamanda rahattır:

Bu koruyucu gözlükler son derece hafiftir. Esnek saplar tüm kafa şekillerine mükemmel uyum sağlar ve kafada güvenli bir şekilde durur.

uvex pure-fit'in iki farklı modeli vardır: kaplamasız ve elbette kanıtlanmış uvex supravision kaplama teknolojisiyle kaplanmış model.



uvex pure-fit



En iyi, engelsiz görüş alanı için **çerçevesiz ve yenilikçi cam tasarımı**



Esnek saplar, baskı noktaları oluşturmadan mükemmel uyum ve güvenli kavrama sağlar

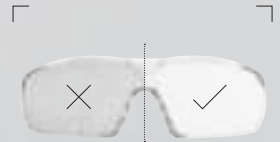

Kanıtlanmış uvex supravision kaplamalı veya kaplamasız (ancak UV400 koruma tüm modellerde mevcuttur)

Koruyucu Gözlükler

uvex pure-fit



daha fazla bilgi için
QR kodunu tarayın.
uvex-safety.com/en/purefit

x-tended eyeshield
daha fazla yan koruma sağlar



mümkün olan en minimal tasarım: polikarbonattan yapılmış saf, ultra hafif güvenlik gözlükleri yalnızca 19 gram ağırlığındadır



%100 geri dönüştürülebilir



9145014



9145265

uvex pure-fit

- mümkün olan en minimal tasarım: yenilikçi sap konseptiyle saf, ultra hafif koruyucu gözlükler yalnızca 19 gram ağırlığındadır
- engelsiz görüş alanı sağlayan çerçevesiz cam tasarımı
- x-tended yan koruma, tehlikelere karşı daha fazla koruma sağlar
- esnek saplar güvenle ve baskı oluşturmadan yüzünüze oturur
- gün boyu konfor için tasarlanmış burun köprüsü
- uvex'in kanıtlanmış supravision kaplama teknolojisine sahip sağlam polikarbonat cam – kalıcı buğu önleyici ve çizilmeye dayanıklı cam
- UV400 - 400 nm'ye kadar tehlikeli UVA ve UVB radyasyonuna karşı %100 koruma
- metal içermez

uvex pure-fit		
Ürün no.	9145014	9145265
Model	kaplamasız	uvex supravision excellence
Standart	EN 166, EN 170	EN 166, EN 170
Çerçeve	şeffaf	şeffaf
Cam	W 166 FT CE	W 166 FT CE
	PC şeffaf	PC şeffaf
	UV400	UV400
	2C-1,2 W1 FT CE	2C-1,2 W1 FTKN CE
Ağırlık	19 g	19 g
Şu miktar ve katları olarak sipariş verilebilir	75 adet	75 adet



protecting planet

by creating
recyclable products

MADE IN GERMANY 

uvex

sağlam.
sportif.
işlevsel.

çok havalı görünüm
dinamik, alımlı
çerçeve tasarımı

maksimum konfor
ergonomik şekilli saplar ve yumuşak
kavrayan sap uçları, kafada rahat ve
güvenli bir şekilde durur

esnek burun tamponu
kaymayı önler ve yüzünüze
baskı yapmadan oturur

mükemmel görüş
kanıtlanmış uvex supravision kaplama
teknolojisi ve UV400 koruma ile



uvex suXXeed

ekstra koruma
isteğe bağlı klipsli çerçeve
parçacıklara, kire ve toza karşı



Koruyucu Gözlükler

uvex suXXeed

uvex suXXeed sizi çalışırken ve neredeyse tüm koşullarda, gün boyunca korur.

Dinamik görünüm, mükemmel uyumlu çerçeve geometrisi ve konforlu saplar her açıdan mükemmeldir; kullanıcı tarafından benimsenme, konfor ve koruma garanti edilir.

uvex suXXeed yoğun fiziksel etkinlikler sırasında ve yorucu bir iş yaparken bile, sizi korumak için olması gereken yerde, gözlerinizin önünde durur. Yumuşak ve esnek burun tamponu konforlu ve kaymaz bir kavrama sağlar.

Toz ve kire karşı daha fazla korumaya ihtiyaç duyarsanız uvex suXXeed'i isteğe bağlı klipsli çerçeveyeyle daha da geliştirebilirsiniz.



9181265



9181180



9181281



Aksesuarlar: 9181001
uvex suXXeed için klipsli çerçeve



daha fazla bilgi için QR kodunu tarayın
uvex-safety.com/en/suxxneed-eyewear

uvex suXXeed

- sportif, cazip ve dinamik tasarımlı koruyucu gözlük
- ergonomik şekilli saplar ve yumuşak kavrayan sap uçları, baskı olmadan rahat ve güvenli bir uyum sağlar
- yumuşak ve esnek burun tamponu kullanıcıya uyum sağlar, kaymadan ve baskı oluşturmadan yüzüne oturur
- UV400 - 400 nm'ye kadar tehlikeli UVA ve UVB radyasyonuna karşı %100 koruma
- uvex'in kanıtlanmış supravision kaplama teknolojisine sahip sağlam polikarbonat cam, kalıcı buğu önleyici ve çizilmeye dayanıklı cam
- isteğe bağlı klipsli sızdırmaz çerçeve, kir ve toza karşı ekstra koruma sağlar
- metal içermez

uvex suXXeed	uvex suXXeed guard	klipsli çerçeve
Ürün no.	9181265	9181180
Model	uvex supravision excellence	uvex supravision excellence
Standart	EN 166, EN 170	EN 166, EN 170
Çerçeve	antrasit, mavi	antrasit, mavi
Cam	PC şeffaf	PC şeffaf
Ağırlık	27 g	32 g
Şu miktar ve katları olarak sipariş verilebilir	10 adet	10 adet
		9181281
		uvex supravision excellence
		güneş parlaması filtresi
		EN 166, EN 172
		antrasit, açık yeşil
		siyah
		W 166 FT CE
		PC gri %23
		UV400
		5-2,5 W1 FTKN CE
		27 g
		10 adet
		5 g
		20 adet
		uvex suXXeed için klipsli çerçeve

uvex

uvex i-5

ayrıntılı – modern – güvenilir

Yenilikçi ve modern tasarımı sayesinde güvenilir koruma: x-tended eyeshield ve yan koruması ile uvex i-5, her durumda gözleri korumak için güvenle kullanılabilir. Gelişmiş özellikler uzun süreli kullanımda bile üstün kullanıcı konforu sağlar.



reddot winner 2020



Üç kademeli eğim
tüm yüz şekillerine
göre kolayca ayarlanabilir

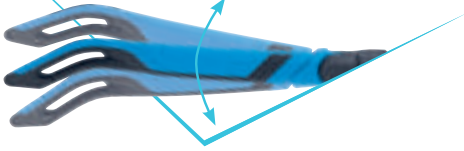

x-tended sideshield
gözlerin yanlarında en iyi
korumayı sağlar



x-tended eyeshield
parçacık, toz ve kire karşı daha
iyi koruma sağlar



uvex supervision
kaplama teknolojisi

x-twist teknolojisi
tüm baş biçimlerine göre
esnek ve rahat ayarlama için

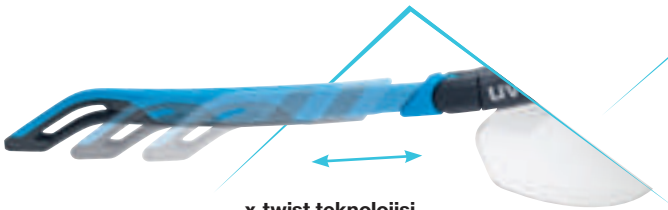

**Yumuşak ve esnek
burun tamponu**
baskı yapmayan kullanıcı konforu
ve kaymadan oturma için

MADE IN GERMANY

Koruyucu Gözlükler

uvex i-5 · uvex i-5 guard



9183065
9183415
9183265



9183180



9183064



9183281



Aksesuarlar: 9183001
uvex i-5 için klipsli çerçeve



Ek bilgileri uvex-safety.com/en/i5 adresinde bulabilirsiniz. (ya da kare kodu taratabilirsiniz).

uvex i-5

- çeşitli uyarlanabilir özelliklere sahip sportif, birinci sınıf koruyucu gözlük
- x-tended eyeshield: yumuşak sızdırmaz çerçeve teknolojisi, kaşın etrafına yerleşir ve parçacıkların girmesine karşı koruma sağlar
- x-tended yan koruma, tehlikelere karşı daha fazla koruma sağlar
- ergonomik şekilli ve birden çok eğim noktası olan saplar ve uzunluk ayarı, tüm yüz şekillerine ve kafa genişliklerine iyi uyum sağlamak için üst düzey ayarlama imkanı sağlar
- yumuşak kavrayan sap uçları, baskı olmadan rahat ve güvenli bir uyum sağlar

- yumuşak ve esnek burun tamponu kullanıcıya uyum sağlar, kaymadan ve baskı oluşturmadan yüzüne oturur
- uvex'in kanıtlanmış supravision kaplama teknolojisine sahip sağlam polikarbonat cam, kalıcı buğu önleyici ve çizilmeye dayanıklı cam
- UV400 - 400 nm'ye kadar tehlikeli UVA ve UVB radyasyonuna karşı %100 koruma
- isteğe bağlı klipsli sızdırmaz çerçeve, kir ve toza karşı ekstra koruma sağlar
- metal içermez



reddot winner 2020



uvex i-5	uvex i-5			uvex i-5 guard	uvex i-5		klipsli çerçeve
Ürün no.	9183065	9183265	9183415	9183180	9183064	9183281	9183001
Model	uvex supravision sapphire	uvex supravision excellence	uvex supravision ETC	uvex supravision excellence	uvex supravision excellence	uvex supravision excellence	uvex i-5 için klipsli çerçeve
Standart Çerçeve	EN 166, EN 170 antrasit, mavi	EN 166, EN 170 antrasit, mavi	EN 166, EN 170 antrasit, mavi	EN 166, EN 170 antrasit, mavi	güneş parlaması filtresi EN 166, EN 172 beyaz, siyah	güneş parlaması filtresi EN 166, EN 172 antrasit, açık yeşil	antrasit
Cam	PC şeffaf UV400 2C-1,2 W1 FTK CE	PC şeffaf UV400 2C-1,2 W1 FTKN CE	PC şeffaf UV400 2C-1,2 W1 FTKN CE	PC şeffaf UV400 2C-1,2 W1 FTKN CE	PC CBR65 UV400 5-1,4 W1 FTKN CE	PC gri %23 UV400 5-2,5 W1 FTKN CE	
Ağırlık	29g	29g	29g	35g	29g	29g	6 g
Şu miktar ve katları olarak sipariş verilebilir	10 adet	10 adet	10 adet	10 adet	10 adet	10 adet	20 adet

MADE IN GERMANY

Koruyucu Gözlükler

uvex x-fit pro · uvex x-fit pro guard



9199005



9199247



9199245



9199680



9199240



9199277



9199276

uvex x-fit pro

- çok çeşitli aksesuarlar için işlevsel, modüler koruyucu gözlükler
- ergonomik şekilli saplar ve yumuşak kavrayan sap uçları, baskı olmadan rahat ve güvenli bir uyum sağlar
- birden fazla sap eğim noktasıyla kullanıcıların kendini rahat hissettiği konumu elde etmesini sağlayan uvex Comfort Slider ile tüm kafa ve yüz şekillerine göre ayarlanabilir
- modüler sistem, işlevsel aksesuarların takılmasına imkan vererek işe devam etme kabiliyetini artırır

- yumuşak ve esnek burun tamponu kullanıcıya uyum sağlar, kaymadan ve baskı oluşturmadan yüzüne oturur
- uvex'in kanıtlanmış supravision kaplama teknolojisine sahip sağlam polikarbonat cam – kalıcı buğu önleyici ve çizilmeye dayanıklı cam
- UV400 - 400 nm'ye kadar tehlikeli UVA ve UVB radyasyonuna karşı %100 koruma
- isteğe bağlı klipsli sızdırmaz çerçeve, kir ve toza karşı ekstra koruma sağlar
- metal içermez



uvex x-fit pro	uvex x-fit pro guard				
Ürün no.	9199005	9199247	9199245	9199680	9199240
Model	uvex supravision sapphire	uvex supravision excellence sürgüsüz	uvex supravision excellence	uvex supravision excellence sürgüsüz, klipsli çerçeve dahil	uvex supravision excellence kontrast artırıcı
Standart	EN 166, EN 170	EN 166, EN 170	EN 166, EN 170	EN 166, EN 170	EN 166, EN 170
Çerçeve	beyaz, antrasit	mavi, antrasit	mavi, antrasit	mavi, antrasit	sarı, antrasit
Cam	W 166 FT CE	W 166 FT CE	W 166 FT CE	W 166 FT CE	W 166 FT CE
	PC şeffaf	PC şeffaf	PC şeffaf	PC şeffaf	PC kehribar
	UV400	UV400	UV400	UV400	UV400
	2C-1,2 W1 FTK CE	2C-1,2 W1 FTKN CE	2C-1,2 W1 FTKN CE	2C-1,2 W1 FTKN CE	2C-1,2 W1 FTKN CE
Ağırlık	28g	24g	28g	30g	28g
Şu miktar ve katları olarak sipariş verilebilir	10 adet	10 adet	10 adet	10 adet	10 adet

uvex x-fit pro	uvex x-fit pro guard	
Ürün no.	9199277	9199276
Model	uvex supravision excellence güneş parlaması filtresi, sürgüsüz	uvex supravision excellence güneş parlaması filtresi
Standart	EN 166, EN 172	EN 166, EN 172
Çerçeve	antrasit, açık gri	antrasit, açık gri
Cam	W 166 FT CE	W 166 FT CE
	PC gri %23	PC gri %23
	UV400	UV400
	5-2,5 W1 FTKN CE	5-2,5 W1 FTKN CE
Ağırlık	24g	28g
Şu miktar ve katları olarak sipariş verilebilir	10 adet	10 adet

MADE IN GERMANY

Koruyucu Gözlükler

uvex x-fit · uvex x-fit guard



9199285
9199085



9199265



9199123



9199180



9199286



9199280



uvex x-fit

- uzatma kiti seçenekleriyle klasik, yüze tam oturan koruyucu gözlük
- engelsiz görüş alanı sağlayan çerçevesiz cam tasarımı
- birden fazla sap eğim noktasıyla kullanıcıların kendini rahat hissettiği konumu elde etmesini sağlayan isteğe bağlı uvex Comfort Slider ile tüm kafa ve yüz şekillerine göre ayarlanabilir
- modüler sistem, işlevsel aksesuarların takılmasına imkan vererek işe devam etme kabiliyetini artırır
- gün boyu konfor için tasarlanmış burun köprüsü

- uvex'in kanıtlanmış supravision kaplama teknolojisine sahip sağlam polikarbonat cam – kalıcı buğu önleyici ve çizilmeye dayanıklı cam
- UV400 - 400 nm'ye kadar tehlikeli UVA ve UVB radyasyonuna karşı %100 koruma
- isteğe bağlı klipsli sızdırmaz çerçeve, kir ve toza karşı ekstra koruma sağlar
- metal içermez



uvex x-fit	uvex x-fit				uvex x-fit guard		
Ürün no.	9199085	9199285	9199265	9199123	9199180	9199286	9199280
Model	uvex supravision sapphire	uvex supravision excellence	uvex supravision excellence	uvex supravision excellence	uvex supravision excellence	uvex supravision excellence	uvex supravision excellence
Standart	EN 166, EN 170	EN 166, EN 170	EN 166, EN 170	EN 166, EN 170	EN 166, EN 170	EN 166, EN 170	EN 166, EN 172
Çerçeve	gri yarı saydam W 166 FT CE	gri yarı saydam W 166 FT CE	mavi yarı saydam W 166 FT CE	pembe yarı saydam W 166 FT CE	gri yarı saydam W 166 FT CE	gri yarı saydam W 166 FT CE	gri yarı saydam W 166 FT CE
Cam	PC şeffaf UV400	PC şeffaf UV400	PC şeffaf UV400	PC şeffaf UV400	PC şeffaf UV400	PC kehribar UV400	PC gri %23 UV400
Ağırlık	23g	23g	23g	23g	29g	23g	23g
Şu miktar ve katları olarak sipariş verilebilir	10 adet	10 adet	10 adet	10 adet	10 adet	10 adet	10 adet

Ürün no.	uvex Comfort Slider 9958024	klipsli çerçeve 9199001	uvex x-fit pro kafa bandı 9958023	uvex mini LED lamba 9999100
Model	uvex x-fit ve x-fit pro saplarına takmak için	uvex x-fit ve uvex x-fit pro için klipsli çerçeve	uvex x-fit ve uvex x-fit pro'ya takmak için, metal içermez	2 adaptör dahil (sol ve sağ) 4 adet L736F tipi düğme pil Adaptör + yuva: siyah Işık: beyaz
Renk	antrasit	siyah	siyah	
Sipariş birimi/Şu miktar ve katları olarak sipariş verilebilir	poşet	20 adet	10 adet	adet
İçerik	5 Çift			

MADE IN GERMANY

uvex koruyucu gözlükler

Dar yüzler için de ideal

Gözlüklerimizin geometrisi, onu takan kişilerin yüzleri kadar farklıdır. Bu gruba giren ürünler herkes tarafından kullanılabilir ancak özellikle dar yüzlü kişiler için uygundur.

En iyi uyum ve ayarlanabilir olması, bu koruyucu gözlüklerin farklı baş biçimlerine kusursuz bir şekilde oturmasını sağlarken giyen kişi için parçacıklara, kıvılcıklara veya toza karşı mümkün olan en iyi korumayı sunar.

uvex'in her ihtiyacı karşılayan
bir koruyucu gözlük serisi vardır
daha dar yüz yapısına
sahip kişiler için de dahil.

uvex koruyucu gözlükler:



uvex i-3 s 9190



uvex pheos s 9192



uvex sportstyle 9193



uvex i-works 9194



uvex pheos cx2 9198



uvex x-fit 9199

uvex tam kapalı gözlükler:



uvex i-guard+ 9143



uvex pheos s guard 9192



uvex carbonvision 9307



uvex pheos cx2 sonic 9309



Koruyucu Gözlükler

uvex sportstyle



9193080



9193265



9193415



9193376



9193838



9193064



9193280



9193885



9193880

uvex sportstyle

- dar ve geniş yüzlere eşit şekilde uyum sağlayan konturlu cama sahip sportif, hafif koruyucu gözlük
- kaşın etrafındaki yumuşak kaplama ile ergonomik şekilli saplar ve yumuşak kavrayan sap uçları, baskı olmadan rahat ve güvenli bir uyum sağlar
- yumuşak ve ayarlanabilir burun tamponu koruyucu gözlüğün kullanıcıya uyum sağlamasını mümkün kılar, kaymadan ve baskı oluşturmadan yüze oturur

- uvex'in kanıtlanmış supravision kaplama teknolojisine sahip sağlam polikarbonat cam – kalıcı buğu önleyici ve çizilmeye dayanıklı cam
- UV400 - 400 nm'ye kadar tehlikeli UVA ve UVB radyasyonuna karşı %100 koruma

uvex sportstyle	9193080	9193265	9193415	9193376	9193838
Ürün no.	9193080	9193265	9193415	9193376	9193838
Model	uvex supravision plus petrol ve gaz	uvex supravision excellence	uvex supravision ETC	uvex supravision extreme	uvex supravision AR süper antirefle camlar
Standart	EN 166, EN 170	EN 166, EN 170	EN 166, EN 170	EN 166, EN 170	EN 166, EN 170
Çerçeve	siyah, gri W 166 FT CE	siyah, açık yeşil W 166 FT CE	antrasit, mavi W 166 FT CE	siyah, petrol W 166 FT CE	siyah, mavi W 166 FT CE
Cam	PC şeffaf UV400 2C-1.2 W1 FTKN CE	PC şeffaf UV400 2C-1.2 W1 FTKN CE	PC şeffaf UV400 2C-1.2 W1 FTKN CE	PC şeffaf UV400 2C-1.2 W1 FTKN CE	PC şeffaf UV400 2C-1.2 W1 FT CE
Ağırlık	23g	23g	23g	23g	23g
Şu miktar ve katları olarak sipariş verilebilir	10 adet	10 adet	10 adet	10 adet	10 adet

uvex sportstyle	9193064	9193280	9193885	9193880
Ürün no.	9193064	9193280	9193885	9193880
Model	uvex supravision extreme güneş parlaması filtresi	uvex supravision extreme güneş parlaması filtresi	çifte buğu önleme güneş parlaması filtresi, gümüş ayna	uvex supravision variomatic kendiliğinden renklenen camlar
Standart	EN 166, EN 172	EN 166, EN 172	EN 166, EN 172	EN 166, EN 170
Çerçeve	beyaz, siyah W 166 FT CE	beyaz, siyah W 166 FT CE	siyah, gri W 166 FT CE	siyah, antrasit W 166 FT CE
Cam	PC CBR65 UV400 5-1.4 W1 FTKN CE	PC gri %23 UV400 5-2.5 W1 FTKN CE	PC gümüş ayna, gri UV400 5-3,1 W1 FTN CE	PC açık yeşil UV400 2-1.2 W1 FTKN CE
Ağırlık	23g	23g	23g	23g
Şu miktar ve katları olarak sipariş verilebilir/ Sipariş birimi	10 adet	10 adet	10 adet	adet

Koruyucu Gözlükler

uvex pheos cx2



uvex pheos cx2

- kullanıcı tarafından kolayca benimsenen sportif görünümlü koruyucu gözlük
- x-tended eyeshield: yumuşak sızdırmaz çerçeve teknolojisi, kaşın etrafına yerleşir ve parçacıkların girmesine karşı koruma sağlar
- ergonomik şekilli saplar ve yumuşak kavrayan sap uçları, baskı olmadan rahat ve güvenli bir uyum sağlar
- yumuşak ve esnek burun tamponu kullanıcıya uyum sağlar, kaymadan ve baskı oluşturmadan yüzüne oturur
- uvex'in kanıtlanmış supravision kaplama teknolojisine sahip sağlam polikarbonat cam – kalıcı buğu önleyici ve çizilmeye dayanıklı cam

- UV400 - 400 nm'ye kadar tehlikeli UVA ve UVB radyasyonuna karşı %100 koruma
- metal içermez



► Geniş görüş gözlüğü olarak da temin edilebilir (bkz. sayfa 60)

uvex pheos cx2					
Ürün no.	9198275	9198257	9198258	9198256	9198261
Model	uvex supravision sapphire	uvex supravision excellence	uvex supravision excellence	uvex supravision excellence	uvex supravision extreme
Standart	EN 166, EN 170	EN 166, EN 170	EN 166, EN 170	EN 166, EN 170	EN 166, EN 170
Çerçeve	mavi, gri	mavi, gri	kırmızı, gri	siyah, açık mavi	siyah, açık mavi
Cam	W 166 FT CE	W 166 FT CE	W 166 FT CE	W 166 FT CE	W 166 FT CE
	PC şeffaf	PC şeffaf	PC şeffaf	PC şeffaf	PC şeffaf
	UV400	UV400	UV400	UV400	UV400
	2C-1.2 W1 FTKN CE	2C-1.2 W1 FTKN CE	2C-1.2 W1 FTKN CE	2C-1.2 W1 FTKN CE	2C-1.2 W1 FTKN CE
Ağırlık	28 g	28 g	28 g	28 g	28 g
Şu miktar ve katları olarak sipariş verilebilir	10 adet	10 adet	10 adet	10 adet	10 adet

uvex pheos cx2					
Ürün no.	9198285	9198064	9198237	9198230	9198885
Model	uvex supravision excellence	uvex supravision excellence	uvex supravision excellence	uvex supravision excellence	içte buğu önleme
Standart	kontrast artırıcı	güneş parlaması filtresi	güneş parlaması filtresi	güneş parlaması filtresi	güneş parlaması filtresi, gümüş ayna
Standart	EN 166, EN 170	EN 166, EN 172	EN 166, EN 172	EN 166, EN 172	EN 166, EN 172
Çerçeve	siyah, sarı	beyaz, siyah	beyaz, siyah	beyaz, siyah	mavi, gri
Cam	W 166 FT CE	W 166 FT CE	W 166 FT CE	W 166 FT CE	W 166 FT CE
	PC kehribar	PC CBR65	PC gri %23	PC gri %14	PC gümüş ayna, gri
	UV400	UV400	UV400	UV400	UV400
	2C-1.2 W1 FTKN CE	5-1.4 W1 FTKN CE	5-2.5 W1 FTKN CE	5-3.1 W1 FTKN CE	5-3.1 W1 FTKN CE
Ağırlık	28 g	28 g	28 g	28 g	28 g
Şu miktar ve katları olarak sipariş verilebilir	10 adet	10 adet	10 adet	10 adet	10 adet

Kurumsal kimliğinize uyan koruyucu gözlükler

"Kişilik" sahibi koruyucu gözlükler

Ekibinize her yerde tanınmalarını sağlayacak bir görünüm kazandırın: uvex koruyucu gözlükler, saplarına şirketinizin logosunu basmak ve çerçevelerini şirketinizin renklerinde üretmek gibi çeşitli özel tasarım seçenekleri sunar. Koruyucu donanımınızı kurumsal kimliğinize kusursuz şekilde uydurabilirsiniz.

Şirket renklerinde çerçeveler

"Size ait" koruyucu gözlükler ilk bakışta ayırt edilir: Çerçeveleri şirketinizin renklerinde tasarlanır.



Saplarda ek parça

Saplardaki yumuşak parçalara şirketinizin adını eklemek onları fazla dikkat çekmeyecek şekilde kişiselleştirir.

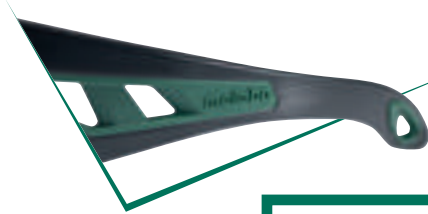

Saplarda tampon baskı (1 - 4 renk)

Saplara şirketinizin logosunu renkli olarak basmak için doğrudan tampon baskı işlemi önerilir.



Ne kadar kendinize has olabilirsiniz?

Size koruyucu gözlüklerimizi kişiselleştirmeye ilgili teknik seçenekleri tanıtmaktan mutluluk duyarız. Şu adrese giderek çevrimiçi ürün yapılandırma aracımızı da kullanabilirsiniz:

www.uvex-safety.com/configurator

(ya da bu amaçla karekodu taratabilirsiniz).

Burada gözlük modelinizi çevrimiçi ortamda seçebilir ve tasarlayabilirsiniz.

Lütfen aşağıdaki minimum adetlerin sipariş edilmesi gerektiğini unutmayın:

Tampon baskı: en az 500 adet

Cam ve/veya çerçeve kombinasyonu, tampon baskılı ya da baskısız. En az 2500 birim.

Ek parça/özel kurumsal renkler/kişisel kafa bandı/lazer işleme: en az 5000 adet

Kişiselleştirilmiş aksesuarlar talep üzerine tedarik edilir

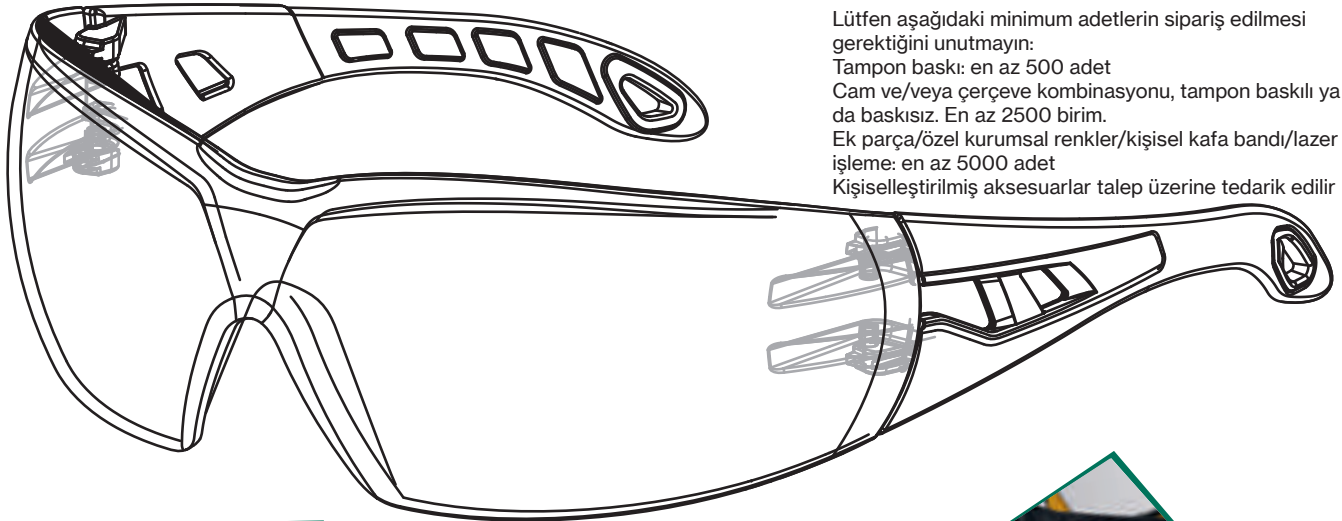

Kişiselleştirilmiş aksesuarlar

Gözlük kılıfınıza şirketinizin logosunu bastırın.



Camda lazer işleme

Koruyucu gözlükler, kişiselleştirilmiş lazer işlemeyle bile işlevlerini %100 korur.



Kafa bandı işleme

Kafa bantlarına şirket logonuzu işleterek gözlüklerinizi kişiselleştirin.

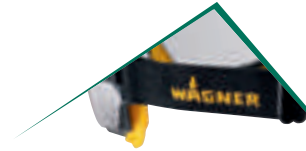

Koruyucu Gözlükler

uvex pheos · uvex pheos guard



uvex pheos

- sportif, zamana meydan okuyan koruyucu gözlük; çerçevesiz tasarım ekstra geniş görüş alanı sağlar
- ergonomik şekilli saplar ve yumuşak kavrayan sap uçları, baskı olmadan rahat ve güvenli bir uyum sağlar
- gün boyu konfor için tasarlanmış burun köprüsü
- uvex'in kanıtlanmış supravision kaplama teknolojisine sahip sağlam polikarbonat cam, kalıcı buğu önleyici ve çizilmeye dayanıklı cam

- UV400 - 400 nm'ye kadar tehlikeli UVA ve UVB radyasyonuna karşı %100 koruma
- isteğe bağlı klipsli sızdırmaz çerçeve, kir ve toza karşı ekstra koruma sağlar
- kafa bandı seçeneği, alçak veya dar alanlarda çalışırken gözlüklerin yerinde durmasını sağlar
- standart ölçüde veya dar model olarak temin edilebilir
- uvex IES'e uyar
- metal içermez



product design award

2012



German Design Award

WINNER 2013

uvex pheos	uvex pheos CB
Ürün no. 9192080	9192225
Model uvex supravision plus standart ölçü, petrol ve gaz	uvex supravision excellence standart ölçü
Standart EN 166, EN 170	EN 166, EN 170
Çerçeve siyah, gri	siyah, yeşil
W 166 FT CE	W 166 FT CE
Cam PC şeffaf	PC şeffaf
UV400	UV400
2C-1.2 W1 FTKN CE	2C-1.2 W1 FTKN CE
Ağırlık 29g	29g
Şu miktar ve katları olarak sipariş verilebilir 10 adet	10 adet
Ürün no. 9192215	9192485
Model uvex supravision excellence standart ölçü	uvex supravision excellence standart ölçü
Standart EN 166, EN 170	EN 166, EN 170
Çerçeve açık gri, gri	siyah, gri
W 166 FT CE	W 166 FT CE
Cam PC şeffaf	PC şeffaf
UV400	UV400
2C-1.2 W1 FTKN CE	2C-1.2 W1 FTKN CE
Ağırlık 29g	30g
Şu miktar ve katları olarak sipariş verilebilir 10 adet	10 adet
Ürün no. 9192415	9192280
Model uvex supravision ETC standart ölçü	uvex supravision extreme standart ölçü
Standart EN 166, EN 170	EN 166, EN 170
Çerçeve antrasit, mavi	siyah, gri
W 166 FT CE	W 166 FT CE
Cam PC renksiz	PC şeffaf
UV400	UV400
2C-1.2 W1 FTKN CE	2C-1.2 W1 FTKN CE
Ağırlık 29g	29g
Şu miktar ve katları olarak sipariş verilebilir 10 adet	10 adet

uvex pheos	uvex pheos guard
Ürün no. 9192385	9192285
Model uvex supravision excellence standart ölçü, kontrast artırıcı	uvex supravision excellence standart ölçü, güneş parlaması filtresi
Standart EN 166, EN 170	EN 166, EN 172
Çerçeve siyah, sarı	siyah, gri
W 166 FT CE	W 166 FT CE
Cam PC kehribar	PC gri %23
UV400	UV400
2C-1.2 W1 FTKN CE	5-2.5 W1 FTKN CE
Ağırlık 29g	29g
Şu miktar ve katları olarak sipariş verilebilir 10 adet	10 adet
Ürün no. 9192281	9192881
Model uvex supravision extreme standart ölçü, güneş parlaması filtresi	çifte buğu önleme standart ölçü, güneş parlaması filtresi, gümüş ayna
Standart EN 166, EN 172	EN 166, EN 172
Çerçeve siyah, gri	açık gri, gri
W 166 FT CE	W 166 FT CE
Cam PC gri %23	PC gümüş ayna gri
UV400	UV400
5-2.5 W1 FTKN CE	5-1.7 W1 FTN CE
Ağırlık 29g	29g
Şu miktar ve katları olarak sipariş verilebilir 10 adet	10 adet
Ürün no. 9192180	9192180
Model uvex supravision extreme standart ölçü	uvex supravision extreme standart ölçü
Standart EN 166, EN 170	EN 166, EN 170
Çerçeve siyah, gri	siyah, gri
W 166 FT CE	W 166 FT CE
Cam PC şeffaf	PC şeffaf
UV400	UV400
2C-1.2 W1 FTKN CE	2C-1.2 W1 FTKN CE
Ağırlık 46g	46g
Şu miktar ve katları olarak sipariş verilebilir 10 adet	10 adet

MADE IN GERMANY

Koruyucu Gözlükler

uvex pheos s · uvex pheos s guard



9192725



9192785



9192282



9192745



9192283



9192891



9192680

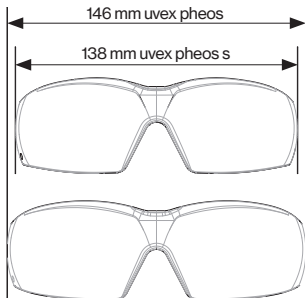

Aksesuarlar: 9192001 / 9192002
uvex pheos / uvex pheos s için klipsli çerçeve



Aksesuarlar: 9958020
uvex pheos / uvex pheos s için kafa bandı

Ürün no.	uvex pheos s 9192725	uvex pheos s 9192785	uvex pheos s 9192282	uvex pheos s 9192745	uvex pheos s 9192283	uvex pheos s 9192891	uvex pheos s guard 9192680
Model	uvex supravision excellence dar model	uvex supravision excellence dar model	uvex supravision extreme dar model	uvex supravision excellence dar model, güneş parlaması filtresi	uvex supravision extreme dar model, güneş parlaması filtresi	uvex supravision içte buğu önleme dar model, güneş parlaması filtresi	uvex supravision extreme dar model ve kafa bandı dahil
Standart	EN 166, EN 170	EN 166, EN 170	EN 166, EN 170	EN 166, EN 172	EN 166, EN 172	EN 166, EN 172	EN 166, EN 170
Çerçeve	beyaz, yeşil W 166 FT CE	antrasit, gri W 166 FT CE	siyah, gri W 166 FT CE	beyaz, turuncu W 166 FT CE	siyah, gri W 166 FT CE	açık gri, gri W 166 FT CE	siyah, gri W 166 FT CE
Cam	PC şeffaf UV400 2C-1.2 W1 FTKN CE	PC şeffaf UV400 2C-1.2 W1 FTKN CE	PC şeffaf UV400 2C-1.2 W1 FTKN CE	PC gri %23 UV400 5-2.5 W1 FTKN CE	PC gri %23 UV400 5-2.5 W1 FTKN CE	PC gümüş ayna gri UV400 5-1.7 W1 FTN CE	PC şeffaf UV400 2C-1.2 W1 FTKN CE
Ağırlık	28 g	28 g	28 g	28 g	28 g	28 g	45 g
Şu miktar ve katları olarak sipariş verilebilir	10 adet	10 adet	10 adet	10 adet	10 adet	10 adet	10 adet

Aksesuarlar	Ürün no.	9192001	9192002	9958020
Model	uvex pheos için klipsli çerçeve standart ölçü	uvex pheos s için klipsli çerçeve dar model	uvex pheos ve uvex pheos s için kafa bandı	uvex pheos s için kafa bandı
Renk	siyah	siyah	gri, siyah	gri, siyah
Şu miktar ve katları olarak sipariş verilebilir	20 adet	20 adet	10 adet	10 adet

Koruyucu Gözlükler

uvex i-3 · uvex i-3 guard



uvex i-3

- ayarlanabilir, çok özelliikli, birinci sınıf koruyucu gözlük
- kaşın etrafındaki yumuşak kaplama ile ergonomik şekilli saplar ve yumuşak kavrayan sap uçları, baskı olmadan rahat ve güvenli bir uyum sağlar
- birden fazla eğim noktası olan saplar, tüm yüz şekillerine ve kafa genişliklerine iyi uyum sağlamak için üst düzey kişiselleştirme imkanı sağlar
- yumuşak ve ayarlanabilir burun tamponu koruyucu gözlüğün kullanıcıya uyum sağlamasını mümkün kılar, kaymadan ve baskı oluşturmadan yüze oturur

- uvex'in kanıtlanmış supravision kaplama teknolojisine sahip sağlam polikarbonat cam – kalıcı buğu önleyici ve çizilmeye dayanıklı cam
- UV400 - 400 nm'ye kadar tehlikeli UVA ve UVB radyasyonuna karşı %100 koruma
- isteğe bağlı klipsli sızdırmaz çerçeve, kir ve toza karşı ekstra koruma sağlar
- standart ölçüde veya dar model olarak temin edilebilir
- metal içermez



uvex i-3	9190270	9190175	9190275	9190280	uvex i-3 guard
Ürün no.	9190270	9190175	9190275	9190280	9190180
Model	uvex supravision sapphire standart ölçü	uvex supravision plus standart ölçü petrol ve gaz	uvex supravision excellence standart ölçü	uvex supravision excellence standart ölçü	uvex supravision excellence standart ölçü klipsli çerçeve dahil
Standart Çerçeve	EN 166, EN 170 antrasit, mavi W 166 FT CE	EN 166, EN 170 siyah, açık gri W 166 FT CE	EN 166, EN 170 antrasit, mavi W 166 FT CE	EN 166, EN 170 siyah, açık gri W 166 FT CE	EN 166, EN 170 antrasit, mavi W 166 FT CE
Cam	PC şeffaf UV400 2C-1.2 W1 FTK CE	PC şeffaf UV400 2C-1.2 W1 FTKN CE	PC şeffaf UV400 2C-1.2 W1 FTKN CE	PC şeffaf UV400 2C-1.2 W1 FTKN CE	PC şeffaf UV400 2C-1.2 W1 FTKN CE
Ağırlık	30 g	30 g	30 g	30 g	36 g
Şu miktar ve katları olarak sipariş verilebilir	10 adet	10 adet	10 adet	10 adet	10 adet

uvex i-3	9190839	9190838	9190181	9190281	9190885	9190880
Ürün no.	9190839	9190838	9190181	9190281	9190885	9190880
Model	uvex supravision AR standart ölçü süper antirefle camlar	uvex supravision AR standart ölçü süper antirefle camlar	uvex supravision plus standart ölçü güneş parlaması filtresi, petrol ve gaz	uvex supravision excellence standart ölçü güneş parlaması filtresi	içte buğu önleme standart ölçü güneş parlaması filtresi, gümüş ayna	uvex supravision variomatic standart ölçü kendiliğinden renklenen camlar
Standart Çerçeve	EN 166, EN 170 siyah, mavi W 166 FT CE	EN 166, EN 170 siyah, mavi W 166 FT CE	EN 166, EN 172 siyah, açık gri W 166 FT CE	EN 166, EN 172 siyah, açık gri W 166 FT CE	EN 166, EN 172 siyah, açık gri W 166 FT CE	EN 166, EN 170 siyah, antrasit W 166 FT CE
Cam	PC şeffaf UV400 2C-1.2 W1 FT CE	PC şeffaf UV400 2C-1.2 W1 FT CE	PC gri %23 UV400 5-2.5 W1 FTKN CE	PC gri %23 UV400 5-2.5 W1 FTKN CE	PC gümüş ayna gri UV400 5-3.1 W1 FTN CE	PC açık yeşil UV400 2-1.2 W1 FTKN CE
Ağırlık	30 g	30 g	30 g	30 g	30 g	30 g
Şu miktar ve katları olarak sipariş verilebilir/ Sipariş birimi	10 adet	adet	10 adet	10 adet	10 adet	adet

Koruyucu Gözlükler

uvex i-3 s · uvex i-3 s guard



9190065



9190080



9190075



9190680



9190039



9190085



9190086



Aksesuarlar: 9190001
uvex i-3 ve uvex i-3 s için klipsli çerçeve



Aksesuarlar: 9958009
uvex i-3 ve uvex i-3 s için gözlük kordonu

uvex i-3 s	uvex i-3 s guard			
Ürün no.	9190065	9190080	9190075	9190680
Model	uvex supervision sapphire dar model	uvex supervision plus dar model	uvex supervision excellence dar model	uvex supervision excellence dar model
Standart Çerçeve	EN 166, EN 170 mavi, gri W 166 FT CE	petrol ve gaz EN 166, EN 170 siyah, gri W 166 FT CE	EN 166, EN 170 antrasit, açık yeşil W 166 FT CE	klipsli çerçeve dahil EN 166, EN 170 antrasit, mavi W 166 FT CE
Cam	PC şeffaf UV400 2C-1.2 W1 FTK CE	PC şeffaf UV400 2C-1.2 W1 FTKN CE	PC şeffaf UV400 2C-1.2 W1 FTKN CE	PC şeffaf UV400 2C-1.2 W1 FTKN CE
Ağırlık	29 g	29 g	29 g	35 g
Şu miktar ve katları olarak sipariş verilebilir	10 adet	10 adet	10 adet	10 adet

uvex i-3 s	uvex i-3 s guard			Aksesuarlar	
Ürün no.	9190039	9190085	9190086	9190001	9958009
Model	uvex supervision AR dar model	uvex supervision excellence dar model	uvex supervision excellence dar model	uvex i-3 ve uvex i-3 s için klipsli çerçeve	uvex i-3 ve uvex i-3 s için gözlük kordonu
Standart Çerçeve	süper antirefle camlar EN 166, EN 170 siyah, mavi W 166 FT CE	kontrast artırıcı EN 166, EN 170 antrasit, sarı W 166 FT CE	güneş parlaması filtresi EN 166, EN 172 mavi, gri W 166 FT CE	siyah	antrasit, gri
Cam	PC şeffaf UV400 2C-1.2 W1 FT CE	PC kehribar UV400 2C-1.2 W1 FTKN CE	PC gri %23 UV400 5-2.5 W1 FTKN CE		
Ağırlık	29 g	29 g	29 g	6 g	-
Şu miktar ve katları olarak sipariş verilebilir	10 adet	10 adet	10 adet	20 adet	10 adet

Koruyucu Gözlükler

uvex i-works



9194171



9194175



9194365



9194270



9194885

uvex i-works

- çeşitli cam renkleriyle sunulan sportif, sağlam koruyucu gözlük
- ergonomik şekilli saplar ve yumuşak kavrayan sap uçları, baskı olmadan rahat ve güvenli bir uyum sağlar
- gün boyu konfor için tasarlanmış burun köprüsü
- uvex'in kanıtlanmış supravision kaplama teknolojisine sahip sağlam polikarbonat cam – kalıcı buğu önleyici ve çizilmeye dayanıklı cam

- UV400 - 400 nm'ye kadar tehlikeli UVA ve UVB radyasyonuna karşı %100 koruma
- uvex IES'e uyar
- metal içermez

uvex i-works					
Ürün no.	9194171	9194175	9194365	9194270	9194885
Model	uvex supravision excellence	uvex supravision excellence	uvex supravision excellence	uvex supravision excellence	uvex supravision excellence
Standart	EN 166, EN 170	EN 166, EN 170	EN 166, EN 170	EN 166, EN 172	EN 166, EN 172
Çerçeve	antrasit, mavi W 166 FT CE	antrasit, yeşil W 166 FT CE	siyah, sarı W 166 FT CE	antrasit, gri W 166 FT CE	gümüş ayna EN 166, EN 172
Cam	PC şeffaf UV400 2C-1.2 W1 FTKN CE	PC şeffaf UV400 2C-1.2 W1 FTKN CE	PC kehribar UV400 2C-1.2 W1 FTKN CE	PC gri %23 UV400 5-2.5 W1 FTKN CE	PC gümüş ayna gri UV400 5-1.7 W1 FTN CE
Ağırlık	26g	26g	26g	26g	26g
Şu miktar ve katları olarak sipariş verilebilir	10 adet	10 adet	10 adet	10 adet	10 adet

Koruyucu Gözlükler

uvex astrospec 2.0



9164065



9164187



9164285



9164275



9164276



9164220



9164246

uvex astrospec 2.0

- geniş görüş alanına sahip düz camlı klasik koruyucu gözlükler
- ergonomik şekilli ve birden çok eğim noktası olan saplar, tüm yüz şekillerine ve kafa genişliklerine iyi uyum sağlamak için üst düzey kişiselleştirme imkanı sağlar
- saplar ve yumuşak kavrayan sap uçları, baskı olmadan rahat ve güvenli bir uyum sağlar

- gün boyu konfor için tasarlanmış burun köprüsü
- uvex'in kanıtlanmış supravision kaplama teknolojisine sahip sağlam polikarbonat cam – kalıcı buğu önleyici ve çizilmeye dayanıklı cam
- UV400 - 400 nm'ye kadar tehlikeli UVA ve UVB radyasyonuna karşı %100 koruma



reddot award 2014
winner

uvex astrospec 2.0				uvex astrospec 2.0 CB			
Ürün no.	9164065	9164187	9164285	9164275	9164276	9164220	9164246
Model	uvex supravision sapphire	uvex supravision plus petrol ve gaz	uvex supravision excellence	uvex supravision extreme	uvex supravision extreme alt burun kemeri, yüksek elmacık kemiği tasarımı, ISO 18526-4:2020	uvex supravision excellence kontrast artırıcı	uvex supravision excellence güneş parlaması filtresi
Standart	EN 166, EN 170	EN 166, EN 170	EN 166, EN 170	EN 166, EN 170	EN 166, EN 170	EN 166, EN 170	EN 166, EN 172
Çerçeve	mavi, açık mavi W 166 FT CE	siyah, gri W 166 FT CE	siyah, açık yeşil W 166 FT CE	antrasit, petrol W 166 FT CE	mavi, açık mavi W 166 FT CE	siyah, sarı W 166 FT CE	neon turuncu, siyah W 166 FT CE
Cam	PC şeffaf UV400 2C-1.2 W1 FTK CE	PC şeffaf UV400 2C-1.2 W1 FTKN CE	PC şeffaf UV400 2C-1.2 W1 FTKN CE	PC şeffaf UV400 2C-1.2 W1 FTKN CE	PC şeffaf UV400 2C-1.2 W1 FTKN CE	PC kehribar UV400 2C-1.2 W1 FTKN CE	PC gri %23 UV400 5-2.5 W1 FTKN CE
Ağırlık	42g	42g	42g	42g	43 g	42g	42g
Şu miktar ve katları olarak sipariş verilebilir	10 adet	10 adet	10 adet	10 adet	10 adet	10 adet	10 adet

MADE IN GERMANY

Koruyucu Gözlükler

uvex super g



9172085



9172110
9172210



9172265



9172220



9172281

uvex super g

- yüksek konfor için yenilikçi sap konseptine sahip sportif, son derece hafif koruyucu gözlük
- esnek saplar ve yumuşak kavrayan sap uçları, baskı olmadan rahat ve güvenli bir uyum sağlar
- yumuşak, esnek burun tamponu kaymayı önler ve yüze baskı yapmadan oturur
- uvex'in kanıtlanmış supravision kaplama teknolojisine sahip sağlam polikarbonat cam – kalıcı buğu önleyici ve çizilmeye dayanıklı cam

- UV400 - 400 nm'ye kadar tehlikeli UVA ve UVB radyasyonuna karşı %100 koruma
- metal içermez

uvex super g	9172085	9172110	9172210	9172265	9172220	9172281
Ürün no.	9172085	9172110	9172210	9172265	9172220	9172281
Yedek cam	-	-	9172255	9172255	-	-
Model	uvex supravision sapphire	uvex supravision plus	uvex supravision excellence	uvex supravision excellence	uvex supravision excellence	uvex supravision excellence
Standart	EN 166, EN 170	EN 166, EN 170	EN 166, EN 170	EN 166, EN 170	EN 166, EN 170	EN 166, EN 170
Çerçeve	metalik gri, siyah	şeffaf, gri	şeffaf, gri	koyu mavi, beyaz	metalik gri, siyah	antrasit, açık yeşil
Cam	PC şeffaf	PC şeffaf	PC şeffaf	PC şeffaf	PC kehribar	PC gri %23
	UV400	UV400	UV400	UV400	UV400	UV400
	2C-1.2 W1 FTK CE	2C-1.2 W1 FTKN CE	2C-1.2 W1 FTKN CE	2C-1.2 W1 FTKN CE	2C-1.2 W1 FTKN CE	5-2.5 W1 FTKN CE
Ağırlık	18g	18g	18g	18g	18g	18g
Şu miktar ve katları olarak sipariş verilebilir	10 adet	10 adet	10 adet	10 adet	10 adet	10 adet

Koruyucu Gözlükler

uvex super fit



uvex super fit

- ince, düz sapları olan sportif koruyucu gözlük, diğer kişisel koruyucu ekipmanlarla son derece uyumludur
- kaşın etrafındaki yumuşak kaplama ile ergonomik şekilli saplar ve yumuşak kavrayan sap uçları, baskı olmadan rahat ve güvenli bir uyum sağlar
- yumuşak ve ayarlanabilir burun tamponu koruyucu gözlüğün kullanıcıya uyum sağlamasını mümkün kılar, kaymadan ve baskı oluşturmadan yüze oturur

- uvex'in kanıtlanmış supravision kaplama teknolojisine sahip sağlam polikarbonat cam – kalıcı buğu önleyici ve çizilmeye dayanıklı cam
- UV400 - 400 nm'ye kadar tehlikeli UVA ve UVB radyasyonuna karşı %100 koruma

uvex super fit					
Ürün no.	9178065	9178185	9178415	9178265	9178315
Yedek cam	-	-	-	9172255	9172255
Model	uvex supravision sapphire	uvex supravision plus	uvex supravision ETC	uvex supravision excellence	uvex supravision excellence
Standart	EN 166, EN 170	EN 166, EN 170	EN 166, EN 170	EN 166, EN 170	EN 166, EN 170
Çerçeve	koyu mavi, beyaz W 166 FT CE	siyah, beyaz W 166 FT CE	beyaz, gri W 166 FT CE	koyu mavi, beyaz W 166 FT CE	beyaz, açık yeşil W 166 FT CE
Cam	PC şeffaf UV400 2C-1.2 W1 FTK CE	PC şeffaf UV400 2C-1.2 W1 FTKN CE	PC şeffaf UV400 2C-1.2 W1 FTN CE	PC şeffaf UV400 2C-1.2 W1 FTKN CE	PC şeffaf UV400 2C-1.2 W1 FTKN CE
Ağırlık	21g	21g	21g	21g	21g
Şu miktar ve katları olarak sipariş verilebilir	10 adet	10 adet	10 adet	10 adet	10 adet

uvex super fit			
Ürün no.	9178500	9178385	9178286
Yedek cam	-	-	-
Model	uvex supravision clean otoklava girebilir (20 döngü)	uvex supravision excellence	uvex supravision excellence güneş parlaması filtresi
Standart	EN 166, EN 170	EN 166, EN 170	EN 166, EN 172
Çerçeve	beyaz, açık mavi W 166 FT CE	siyah, beyaz W 166 FT CE	siyah, beyaz W 166 FT CE
Cam	PC şeffaf UV400 2C-1.2 W1 FTKN CE	PC kehribar UV400 2C-1.2 W1 FTKN CE	PC gri %23 UV400 5-2.5 W1 FTKN CE
Ağırlık	21g	21g	21g
Şu miktar ve katları olarak sipariş verilebilir	10 adet	10 adet	10 adet

Koruyucu Gözlükler

uvex i-vo



uvex i-vo

- çok çeşitli özelliklere ve ayar seçeneklerine sahip işlevsel koruyucu gözlük
- birden çok eğim noktası olan saplar ve uzunluk ayarı, tüm yüz şekillerine ve kafa genişliklerine iyi uyum sağlaması için gözlüğün ayarlanabilmesini sağlar
- yumuşak kavrayan sap uçları, baskı olmadan rahat ve güvenli bir uyum sağlar
- yumuşak, esnek burun tamponu kaymayı önler ve yüze baskı yapmadan oturur
- uvex'in kanıtlanmış supravision kaplama teknolojisine sahip sağlam polikarbonat cam – kalıcı buğu önleyici ve çizilmeye dayanıklı cam
- UV400 - 400 nm'ye kadar tehlikeli UVA ve UVB radyasyonuna karşı %100 koruma

uvex i-vo				
Ürün no.	9160065	9160185	9160285	9160265
Model	uvex supravision sapphire	uvex supravision plus	uvex supravision excellence	uvex supravision excellence
Standart	EN 166, EN 170	EN 166, EN 170	EN 166, EN 170	EN 166, EN 170
Çerçeve	mavi, turuncu	mavi, gri	mavi, gri	mavi, turuncu
Cam	W 166 FT CE PC şeffaf UV400 2C-1.2 W1 FTK CE	W 166 FT CE PC şeffaf UV400 2C-1.2 W1 FTKN CE	W 166 FT CE PC şeffaf UV400 2C-1.2 W1 FTKN CE	W 166 FT CE PC şeffaf UV400 2C-1.2 W1 FTKN CE
Ağırlık	33g	33g	33g	33g
Şu miktar ve katları olarak sipariş verilebilir	10 adet	10 adet	10 adet	10 adet

Ürün no.	9160275	9160520	9160076	9160120
Model	uvex supravision excellence	uvex supravision sapphire kontrast artırıcı	uvex supravision sapphire güneş parlaması filtresi	uvex supravision excellence kafa bantlı
Standart	EN 166, EN 170	EN 166, EN 170	EN 166, EN 172	EN 166, EN 170
Çerçeve	siyah, gri	mavi, turuncu	siyah, gri	mavi, gri
Cam	W 166 FT CE PC şeffaf UV400 2C-1.2 W1 FTKN CE	W 166 FT CE PC kehribar UV400 2C-1.2 W1 FTK CE	W 166 FT CE PC gri %23 UV400 5-2.5 W1 FTK CE	- PC şeffaf UV400 2C-1.2 W1 FTKN 166 F CE
Ağırlık	33g	33g	33g	32g
Şu miktar ve katları olarak sipariş verilebilir	10 adet	10 adet	10 adet	10 adet

Koruyucu Gözlükler

uvex polavision · uvex skyguard NT



9231960

uvex polavision

- polarizasyon filtreli sportif çift camlı koruyucu gözlük
- uvex polavision teknolojisi, dış mekanlarda yansımalara ve optik rahatsızlıklara karşı koruma sağlayarak göz yorgunluğunu azaltır (örneğin su veya cam gibi son derece yansıtıcı yüzeyler)
- saplar ve yumuşak kavrayan sap uçları, baskı olmadan rahat ve güvenli bir uyum sağlar
- yumuşak, esnek burun tamponu kaymayı önler ve yüze baskı yapmadan oturur
- UV400 korumalı sağlam polikarbonat cam - 400 nm'ye kadar tehlikeli UVA ve UVB radyasyonuna karşı %100 koruma

uvex polavision	
Ürün no.	9231960
Model	her iki yüzü de çizilmeye dirençlidir güneş parlaması filtresi
Standart	EN 166, EN 172
Çerçeve	siyah, beyaz W 166 F CE
Cam	PC gri %14 UV400 5-31 W 1 F CE
Ağırlık	25 g
Sipariş birimi	adet



9175275

9175260
9175160

9175261

MADE IN GERMANY 

uvex skyguard NT

- sıvılara ve kalın toza karşı koruma da dahil olmak üzere her türlü koruma için sağlam koruyucu gözlük (işaret 3 ve 4)
- yumuşak, esnek yüz sızdırmazlık malzemesi kullanıcıya uyum sağlayarak hem koruma hem de konfor sağlar
- birden çok eğim noktası olan saplar ve uzunluk ayarı, tüm yüz şekillerine ve kafa genişliklerine iyi uyum sağlaması için gözlüğün ayarlanabilmesini sağlar

- yumuşak kavrayan sap uçları baskı yapmadan konforlu ve dengeli, kaymaz bir şekilde yüze oturur (9175275 hariç)
- uvex'in kanıtlanmış supravision kaplama teknolojisine sahip sağlam polikarbonat cam – kalıcı buğu önleyici ve çizilmeye dayanıklı cam
- UV400 - 400 nm'ye kadar tehlikeli UVA ve UVB radyasyonuna karşı %100 koruma

uvex skyguard NT				
Ürün no.	9175275	9175260	9175160	9175261
Model	uvex supravision excellence	uvex supravision excellence	uvex supravision extreme	uvex supravision excellence güneş parlaması filtresi
Standart	EN 166, EN 170	EN 166, EN 170	EN 166, EN 170	EN 166, EN 172
Çerçeve	gri, turuncu W 166 34 F CE	mavi, gri W 166 34 F CE	mavi, gri W 166 34 F CE	mavi, gri W 166 34 F CE
Cam	PC şeffaf UV400 2C-1.2 W1 FKN CE	PC şeffaf UV400 2C-1.2 W1 FKN CE	PC şeffaf UV400 2C-1.2 W1 FKN CE	PC gri %23 UV400 5-2.5 W1 FKN CE
Ağırlık	42g	44g	44g	44g
Şu miktar ve katları olarak sipariş verilebilir	10 adet	10 adet	10 adet	10 adet

Koruyucu Gözlükler

uvex cybric · uvex meteor · uvex futura



uvex cybric

- işlevsel çift camlı koruyucu gözlük
- birden çok eğim noktası olan saplar ve uzunluk ayarı, tüm yüz şekillerine ve kafa genişliklerine iyi uyum sağlaması için gözlüğün ayarlanabilmesini sağlar
- yumuşak kavrayan sap uçları baskı yapmadan konforlu ve dengeli, kaymaz bir şekilde oturur

- gün boyu konfor için tasarlanmış burun köprüsü
- uvex'in kanıtlanmış supravision kaplama teknolojisine sahip sağlam polikarbonat cam – kalıcı buğu önleyici ve çizilmeye dayanıklı cam
- UV400 - 400 nm'ye kadar tehlikeli UVA ve UVB radyasyonuna karşı %100 koruma

Ürün no.	uvex cybric 9188075	9188175	9188076
Model	uvex supravision sapphire	uvex supravision plus	uvex supravision sapphire güneş parlaması filtresi
Standart	EN 166, EN 170	EN 166, EN 170	EN 166, EN 172
Çerçeve	siyah, turuncu W 166 F CE	siyah, turuncu W 166 F CE	siyah, turuncu W 166 F CE
Cam	PC şeffaf UV400 2C-1.2 W1 F CE	PC şeffaf UV400 2C-1.2 W1 F CE	PC gri %23 UV400 5-2.5 W1 F CE
Ağırlık	28 g	28 g	28 g
Şu miktar ve katları olarak sipariş verilebilir	10 adet	10 adet	10 adet



uvex meteor

- klasik düz, çift camlı ve gözleri iyi örten koruyucu gözlük
- uzayabilen yumuşak kavramalı saplar yüze uyum sağlar, baskı yapmaz, konforludur, dengeli bir şekilde ve kaymadan yüzünüze oturur
- gün boyu konfor için tasarlanmış burun köprüsü
- uvex'in kanıtlanmış supravision kaplama teknolojisine sahip sağlam polikarbonat cam – her iki yüzde çizilmeye dayanıklı cam
- UV400 - 400 nm'ye kadar tehlikeli UVA ve UVB radyasyonuna karşı %100 koruma
- metal içermez

uvex futura

- mükemmel, tam oturan sağlam çift camlı koruyucu gözlük
- birden çok eğim noktası olan saplar ve uzunluk ayarı, tüm yüz şekillerine ve kafa genişliklerine iyi uyum sağlaması için gözlüğün ayarlanabilmesini sağlar
- yumuşak kavrayan sap uçları, baskı olmadan rahat ve güvenli bir uyum sağlar
- gün boyu konfor için tasarlanmış burun köprüsü
- uvex'in kanıtlanmış supravision kaplama teknolojisine sahip sağlam polikarbonat cam – kalıcı buğu önleyici ve çizilmeye dayanıklı cam
- UV400 - 400 nm'ye kadar tehlikeli UVA ve UVB radyasyonuna karşı %100 koruma

uvex meteor	9134005	9134002
Ürün no.	9134005	9134002
Model	uvex supravision sapphire cam 56 mm köprü genişliği 15 mm	kaplamasız cam 56 mm köprü genişliği 15 mm
Standart	EN 166, EN 170	EN 166
Çerçeve	gri, şeffaf W 166 F CE	gri şeffaf W 166 F CE
Cam	PC şeffaf UV400 2-1.2 W1 FK	HG renksiz UV330 W1 S
Ağırlık	28 g	44 g
Şu miktar ve katları olarak sipariş verilebilir	5 adet	5 adet

uvex futura	9180015	9180125
Ürün no.	9180015	9180125
Model	uvex supravision sapphire	uvex supravision plus
Standart	EN 166, EN 170	EN 166, EN 170
Çerçeve	kahverengi W 166 F CE	kahverengi W 166 F CE
Cam	PC şeffaf UV400 2C-1.2 W1 FK CE	PC şeffaf UV400 2C-1.2 W1 FKN CE
Ağırlık	49 g	49 g
Şu miktar ve katları olarak sipariş verilebilir	10 adet	10 adet

MADE IN GERMANY

Koruyucu Gözlükler

uvex winner · uvex mercury · uvex ceramic

9159005
9159105

9159118

uvex winner

- klasik, kenarsız metal koruyucu gözlük
- saplar ve yumuşak kavrayan sap uçları, baskı olmadan güvenli bir uyum sağlar

- yumuşak, ayarlanabilir burun tamponu konforludur, kaymayı önler ve yüzünüze baskı yapmadan oturur
- UV400 korumalı sağlam polikarbonat cam - 400 nm'ye kadar tehlikeli UVA ve UVB radyasyonuna karşı %100 koruma

uvex winner			
Ürün no.	9159005	9159105	9159118
Model	her iki yüzü de çizilmeye dirençlidir	çizilmeye dirençli, buğu önleyici	çizilmeye dirençli, buğu önleyici güneş parlaması filtresi
Standart	EN 166, EN 170	EN 166, EN 170	EN 166, EN 172
Çerçeve	koyu gri	koyu gri	koyu gri
Cam	W 166 F CE PC şeffaf UV400	W 166 F CE PC şeffaf UV400	W 166 F CE PC gri %23 UV400
Ağırlık	2-1.2 W1 F CE	2-1.2 W1 FKN CE	5-2.5 W1 FKN CE
Şu miktar ve katları olarak sipariş verilebilir	29g 5 adet	29g 5 adet	29g 5 adet



9155005

MADE IN GERMANY 

9137005

MADE IN GERMANY 

uvex mercury

- kolay saklama için düz tasarımlı klasik metal koruyucu gözlük
- saplar ve yumuşak kavrayan sap uçları, baskı olmadan güvenli bir uyum sağlar
- yumuşak, ayarlanabilir halka tipi burun kemeri konforlu bir şekilde, kaydırmadan ve baskı yapmayan yüzünüze oturur
- uvex'in kanıtlanmış supravision kaplama teknolojisine sahip sağlam polikarbonat cam – her iki yüzde çizilmeye dayanıklı cam
- UV400 - 400 nm'ye kadar tehlikeli UVA ve UVB radyasyonuna karşı %100 koruma

uvex mercury	
Ürün no.	9155005
Model	uvex supravision sapphire cam 54 mm köprü genişliği 19 mm
Standart	EN 166, EN 170
Çerçeve	çelik mavimsi
Cam	W 166 F CE PC şeffaf UV400
Ağırlık	2C-1.2 W1 FK CE
Şu miktar ve katları olarak sipariş verilebilir	30g 5 adet

uvex ceramic

- özellikle dar yüz şekilleri için uygun klasik çift camlı koruyucu gözlük
- saplar ve yumuşak kavrayan sap uçları, baskı olmadan güvenli bir uyum sağlar
- gün boyu konfor için tasarlanmış burun köprüsü
- uvex'in kanıtlanmış supravision kaplama teknolojisine sahip sağlam polikarbonat cam – her iki yüzde çizilmeye dayanıklı cam
- UV400 - 400 nm'ye kadar tehlikeli UVA ve UVB radyasyonuna karşı %100 koruma

uvex ceramic	
Ürün no.	9137005
Model	uvex supravision sapphire cam 49 mm köprü genişliği 20 mm
Standart	EN 166, EN 170
Çerçeve	gri, siyah
Cam	W 166 F CE PC şeffaf UV400
Ağırlık	2C-1.2 W1 FK CE
Şu miktar ve katları olarak sipariş verilebilir	23g 5 adet

Gözlük üstü gözlükler

uvex 9161 · uvex super OTG



9161014



9161005
9161305

uvex 9161

- numaralı gözlük kullananlar için geniş görüş alanına sahip, düz camlı gözlük üstü gözlükler
- birden çok eğim noktası olan saplar ve uzunluk ayarı, tüm yüz şekillerine ve kafa genişliklerine iyi uyum sağlaması için gözlük üstü gözlüğün ayarlanabilmesini sağlar (9161014 hariç)
- yumuşak kavrayan sap uçları baskı yapmadan konforlu ve dengeli, kaymaz bir şekilde yüze oturur (9161014 hariç)

- gün boyu konfor için tasarlanmış burun köprüsü
- uvex'in kanıtlanmış supravision kaplama teknolojisine sahip sağlam polikarbonat cam – kalıcı buğu önleyici ve çizilmeye dayanıklı cam
- UV400 - 400 nm'ye kadar tehlikeli UVA ve UVB radyasyonuna karşı %100 koruma
- metal içermez

uvex 9161			
Ürün no.	9161014	9161005	9161305
Model	kaplamasız	uvex supravision sapphire	uvex supravision plus
Standart	EN 166, EN 170	EN 166, EN 170	EN 166, EN 170
Çerçeve	şeffaf	mavi, siyah	mavi, siyah
Cam	W 166 F CE	W 166 F CE	W 166 F CE
	PC şeffaf	PC şeffaf	PC şeffaf
	UV400	UV400	UV400
Ağırlık	2C-1.2 W1 F CE	2C-1.2 W1 FK CE	2C-1.2 W1 FKN CE
Şu miktar ve katları olarak sipariş verilebilir	51g	46g	46g
	5 adet	5 adet	5 adet



9169065
9169260



9169080



9169081

uvex super OTG

- numaralı gözlük kullananlar için klasik gözlük üstü gözlükler, yenilikçi sap konsepti ve geniş görüş alanı sağlayan düz camlara sahiptir
- esnek saplar ve yumuşak kavrayan sap uçları, baskı olmadan rahat ve güvenli bir uyum sağlar
- gün boyu konfor için tasarlanmış burun köprüsü

- uvex'in kanıtlanmış supravision kaplama teknolojisine sahip sağlam polikarbonat cam – kalıcı buğu önleyici ve çizilmeye dayanıklı cam
- UV400 - 400 nm'ye kadar tehlikeli UVA ve UVB radyasyonuna karşı %100 koruma
- metal içermez

uvex super OTG			
Ürün no.	9169065	9169080	9169260
Model	uvex supravision sapphire	uvex supravision sapphire	uvex supravision excellence
Standart	EN 166, EN 170	EN 166, EN 170	EN 166, EN 170
Çerçeve	mavi, açık gri	siyah, açık gri	mavi, açık gri
Cam	W 166 FT CE	W 166 FT CE	W 166 FT CE
	PC şeffaf	PC şeffaf	PC şeffaf
	UV400	UV400	UV400
Ağırlık	2C-1.2 W1 FTK CE	2C-1.2 W1 FTK CE	2C-1.2 W1 FTKN CE
Şu miktar ve katları olarak sipariş verilebilir	37g	37g	37g
	8 adet	8 adet	8 adet

Gözlük üstü gözlükler

uvex super f OTG



9169585
9169261



9169500



9169164



9169586



9169850



9169615

uvex super f OTG

- numaralı gözlük kullanıcılar için geniş görüş alanına sahip, düz camlı klasik gözlük üstü gözlükler, kullanıcı tarafından en iyi şekilde benimsenecek bir tasarıma sahiptir
- saplar ve yumuşak kavrayan sap uçları, baskı olmadan rahat ve güvenli bir uyum sağlar

- gün boyu konfor için tasarlanmış burun köprüsü
- uvex'in kanıtlanmış supravision kaplama teknolojisine sahip sağlam polikarbonat cam – kalıcı buğu önleyici ve çizilmeye dayanıklı cam
- UV400 - 400 nm'ye kadar tehlikeli UVA ve UVB radyasyonuna karşı %100 koruma

uvex super f OTG							
Ürün no.	9169585	9169261	9169500	9169164	9169586	9169850	9169615
Model	uvex supravision sapphire	uvex supravision excellence	uvex supravision temiz otoklava girebilir (20 döngü)	uvex supravision excellence güneş parlaması filtresi	uvex supravision sapphire güneş parlaması filtresi	uvex supravision variomatic	uvex supravision sapphire 525 nm'ye kadar mavi ışığı engeller
Standart	EN 166, EN 170	EN 166, EN 170	EN 166, EN 170	EN 166, EN 172	EN 166, EN 172	EN 166, EN 170	EN 166, EN 170
Çerçeve	siyah, beyaz	siyah, beyaz	beyaz, açık mavi	siyah, beyaz	siyah, beyaz	siyah, beyaz	siyah, beyaz
Cam	W 166 FT CE	W 166 FT CE	W 166 FT CE	W 166 FT CE	W 166 FT CE	W 166 FT CE	W 166 FT CE
Ağırlık	39g	39g	39g	39g	39g	39g	39g
Şu miktar ve katları olarak sipariş verilebilir/ Sipariş birimi	8 adet	8 adet	8 adet	8 adet	8 adet	PC	8 adet

uvex

uvex megasonic

Görmeyle ilgili teknolojilere kısa bir bakış

uvex megasonic'in devrim niteliğindeki cam tasarımı kullanıcının görüş alanını kısıtlamaz, yani kullanıcılar en zorlu koşullarda bile her zaman mümkün olan en net görüşe sahiptir. Sportif, ergonomik bir tasarımı vardır son derece rahattır. Bu da onu günlük işlerinizde güvenebileceğiniz bir ekipman haline getirir.



Çerçevesiz ve yenilikçi cam tasarımı
optimum, engelsiz görüş alanı sağlar



x çerçevesiz tasarım
tüm yüzlerde esnek
bir ayarlama için

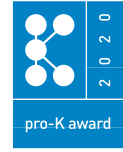

Kusursuz uyum ve maksimum konfor için
ergonomik yüz parçası



Benzersiz çerçeve tasarımı
sayesinde çoğu numaralı
gözlüğün üzerine rahatça oturur



uvex supravision
kaplama teknolojisi



Ekstra geniş kafa bandı
optimum uyum ve ekstra
kullanıcı konforu için

MADE IN GERMANY

Tam Kapalı Koruyucu Gözlükler

uvex megasonic



9320415
9320265



9320281



Ek bilgileri uvex-safety.com/en/megasonic adresinde bulabilirsiniz (ya da kare kodu taratabilirsiniz).

uvex megasonic

- gerçek panoramik görüş alanına sahip kayak gözlüğü tasarımında işlevsel koruyucu gözlük
- uçtan uca optik netlik ve daha fazla güvenlik için benzersiz çerçevesiz cam tasarımı
- farklı baş ve yüz şekilleri için evrensel uyum sağlayan yumuşak, uyarlanabilir yüz sızdırmazlığı ve baskı noktası olmadan sıkı oturma
- yüksek iç hacim, sapların yerini sabitlemek için numaralı gözlükleri ve çerçeve girintilerini yerinde tutarak rahat bir uyum sağlar
- dolaylı havalandırma sistemi hava sirkülasyonunu artırır
- baskı yapmayan en ideal kavrama ve kullanıcıya uyarılma imkanı için uzunluk ayarlı 30 mm genişliğinde kumaş kafa bandı

- uvex'in kanıtlanmış supravision kaplama teknolojisine sahip sağlam polikarbonat cam – kalıcı buğu önleyici ve çizilmeye dayanıklı cam
- UV400 - 400 nm'ye kadar tehlikeli UVA ve UVB radyasyonuna karşı %100 koruma
- sürdürülebilir bir avantaj: camlar ve kafa bantları gerektiğinde değiştirilebilir
- metal içermez



reddot winner 2020



uvex megasonic			
Ürün no.	9320265	9320415	9320281
Yedek cam	9320255	-	9320257
Yedek kafa bandı	9320011	9320011	9320012
Model	uvex supravision excellence	uvex supravision ETC	uvex supravision excellence güneş parlaması filtresi
Standart	EN 166, EN 170	EN 166, EN 170	EN 166, EN 172
Çerçeve	antrasit, mavi	antrasit, mavi	antrasit, açık yeşil
	W 166 34 BT CE	W 166 34 BT CE	W 166 34 BT CE
Cam	PC şeffaf	PC şeffaf	PC gri %23
	UV400	UV400	UV400
	2C-1,2 W1 BTKN CE	2C-1,2 W1 BTKN CE	5-2,5 W1 BTKN CE
Ağırlık	96g	96g	96g
Şu miktar ve katları olarak sipariş verilebilir	4 adet	4 adet	4 adet

Tam Kapalı Koruyucu Gözlükler

uvex pheos cx2 sonic



9309275



9309064



9309286

uvex pheos cx2 sonic

- sportif, kompakt ve son derece hafif tam kapalı koruyucu gözlük
- kişiye özel uyum ve en yüksek konfor için yumuşak, esnek ve ergonomik yüz sızdırmazlık malzemesi
- dolaylı havalandırma sistemi hava sirkülasyonunu artırır
- son derece hafif, uzunluğu ayarlanabilen kumaş kafa bandı güvenli bir şekilde oturur ve kişiye göre ayarlanabilir

- uvex'in kanıtlanmış supravision kaplama teknolojisine sahip sağlam polikarbonat cam – kalıcı buğu önleyici ve çizilmeye dayanıklı cam
- UV400 - 400 nm'ye kadar tehlikeli UVA ve UVB radyasyonuna karşı %100 koruma
- metal içermez

uvex pheos cx2 sonic			
Ürün no.	9309275	9309064	9309286
Model	uvex supravision extreme	uvex supravision extreme güneş parlaması filtresi	uvex supravision extreme güneş parlaması filtresi
Standart	EN 166, EN 170	EN 166, EN 172	EN 166, EN 172
Çerçeve	beyaz, siyah W 166 34 BT CE	beyaz, siyah W 166 34 BT CE	beyaz, siyah W 166 34 BT CE
Cam	PC şeffaf UV400 2C-1.2 W1 BTKN CE	PC CBR65 UV400 5-1.4 W1 BTKN CE	PC gri %23 UV400 5-2.5 W1 BTKN CE
Ağırlık	34g	34g	34g
Şu miktar ve katları olarak sipariş verilebilir	10 adet	10 adet	10 adet

MADE IN GERMANY 

uvex academy

Endüstriyel koruyucu gözlük



Koruyucu gözlüklerin seçimi, kullanımı ve avantajları konusunda pratik bir giriş semineri

- Hangi ürünlerin mekanik tehlikelere, kimyasal ve radyasyona bağlı risklere (ör. kaynak koruması) karşı koruduğuna dair bilgileri de içerecek şekilde koruyucu gözlüklerin temel uygulamaları ve özel uygulamalar için tasarlanan ürünler
- Mekanik risklerin, kızılötesi ve morötesi radyasyonun yarattığı tehlikelerin vaka çalışmalarıyla birlikte ortaya koyulması ve değerlendirilmesi (ör. kaynak uygulamaları sırasında veya kimyasalların kullanımı sırasında)
- İş yerinde göz yaralanması riskinin değerlendirilmesi
- Her bir iş yerinde bu risklerle nasıl etkili şekilde başa çıkılacağına açıklanması
- Endüstriyel koruyucu gözlüklerin gereklilikleri, standartları, uygulamaları, risk değerlendirmesi ve gözlüklerin bakımının nasıl yapılacağı konularında kapsamlı genel bilgi
- Farklı donanım tiplerinde koruma ürünlerinin etiketlerine ve uygulama alanlarına göre sınıflandırılması hakkında bilgi

Hedef grup

Bir şirket içinde çalışanların işle ilgili sağlık ve güvenliğinden sorumlu kişiler, örneğin sağlık ve güvenlik sorumluları, iş yeri sağlık çalışanları ve uzman satın alma personeli

Daha fazla bilgi almak veya rezervasyon yapmak için lütfen uvex-academy.de adresini ziyaret edin, **+49 (0)911 9736 1710** numaralı telefonu arayın veya academy@uvex.de adresine e-posta gönderin



uvex CR

Daha da fazlasını sunan otklava girebilen koruyucu gözlükler

Yenilikçi kaplama teknolojisi –
buğu önleme performanslı ilk
otklava girebilen koruyucu gözlük

uvex laboratuvarlarda, kliniklerde, temiz odalarda ve gıda üretiminde çalışan uzmanların ihtiyaçları için otklava girebilen buğu önleyici ilk koruyucu gözlükleri geliştirmiştir.

Panoramik camlı ultra hafif koruyucu gözlükler içeren uvex CR serisi, tüm uygulama alanları için idealdir ve birden fazla otklav sterilizasyonuna dayanacak şekilde tasarlanmıştır (20 kez, her biri maks. 121°C'de 20 dakika boyunca).

uvex CR: hijyen standartlarını karşılayan profesyonel koruyucu gözlük.



9178500



9169500



9302500

uvex super fit CR

- ince, düz sapları olan sportif koruyucu gözlük, diğer kişisel koruyucu ekipmanlarla son derece uyumludur
- kaşın etrafındaki yumuşak kaplama ile ergonomik şekilli saplar ve yumuşak kavrayan sap uçları, baskı olmadan rahat ve güvenli bir uyum sağlar
- yumuşak ve ayarlanabilir burun tamponu koruyucu gözlüğün kullanıcıya uyum sağlamasını mümkün kılar, kaymadan ve baskı oluşturmada yüzü oturur
- uvex'in kanıtlanmış supravision kaplama teknolojisine sahip sağlam polikarbonat cam – kalıcı buğu önleyici ve çizilmeye dayanıklı cam
- UV400 - 400 nm'ye kadar tehlikeli UVA ve UVB radyasyonuna karşı %100 koruma

uvex super f OTG CR

- numaralı gözlük kullananlar için geniş görüş alanına sahip, düz camlı klasik gözlük üstü gözlükler, kullanıcı tarafından en iyi şekilde benimsenecek bir tasarıma sahiptir
- saplar ve yumuşak kavrayan sap uçları, baskı olmadan rahat ve güvenli bir uyum sağlar
- gün boyu konfor için tasarlanmış burun köprüsü
- uvex'in kanıtlanmış infradur kaplama teknolojisine sahip sağlam polikarbonat cam – kalıcı buğu önleyici ve çizilmeye dayanıklı cam
- UV400 - 400 nm'ye kadar tehlikeli UVA ve UVB radyasyonuna karşı %100 koruma

uvex ultrasonic CR

- panoramik camlı işlevsel tam kapalı koruyucu gözlük, çok çeşitli uygulamalar için uygundur
- yumuşak, esnek yüz sızdırmazlık malzemesi tüm yüz şekillerine uyum sağlar
- numaralı gözlüklere uyum sağlaması ve yüzü konforlu şekilde oturması için geniş iç hacim
- dolaylı havalandırma sistemi hava sirkülasyonunu artırır
- uzunluğu ayarlanabilen silikon kafa bandı güvenli bir şekilde oturur ve kişiye göre ayarlanabilir
- uvex'in kanıtlanmış supravision kaplama teknolojisine sahip sağlam polikarbonat cam – kalıcı buğu önleyici ve çizilmeye dayanıklı cam
- UV400 - 400 nm'ye kadar tehlikeli UVA ve UVB radyasyonuna karşı %100 koruma
- sürdürülebilir bir avantaj: camlar gerektiğinde değiştirilebilir
- metal içermez

uvex super fit CR	
Ürün no.	9178500
Model	uvex supravision clean otklava girebilir (20 döngü)
Standart	EN 166, EN 170
Çerçeve	beyaz, açık mavi W 166 FT CE
Cam	PC şeffaf UV400 2C-1.2 W1 FTKN CE
Ağırlık	21g
Şu miktar ve katları olarak sipariş verilebilir	10 adet

uvex super f OTG CR	
Ürün no.	9169500
Model	uvex supravision clean otklava girebilir (20 döngü)
Standart	EN 166, EN 170
Çerçeve	beyaz, açık mavi W 166 FT CE
Cam	PC şeffaf UV400 2C-1.2 W1 FTKN CE
Ağırlık	39g
Şu miktar ve katları olarak sipariş verilebilir	8 adet

uvex ultrasonic CR	
Ürün no.	9302500
Yedek cam	9302259
Model	uvex supravision clean otklava girebilir (20 döngü)
Standart	EN 166, EN 170
Çerçeve	şeffaf, beyaz W 166 34 B CE
Cam	PC şeffaf, UV400 2C-1.2 W1 BKN CE
Ağırlık	95g
Şu miktar ve katları olarak sipariş verilebilir	4 adet

MADE IN GERMANY

Tam Kapalı Koruyucu Gözlükler

uvex ultrasonic



9302245



9302285



9302275



9302601



9302600



9302500



9302286

uvex ultrasonic

- panoramik camlı işlevsel tam kapalı koruyucu gözlük, çok çeşitli uygulamalar için uygundur
- yumuşak, esnek yüz sızdırmazlık malzemesi tüm yüz şekillerine uyum sağlar
- numaralı gözlüklere uyum sağlaması ve yüze konforlu şekilde oturması için geniş iç hacim
- dolaylı havalandırma sistemi hava sirkülasyonunu artırır
- uzunluğu ayarlanabilen kumaş veya silikon kafa bandı güvenli bir şekilde oturur ve kişiye göre ayarlanabilir

- uvex'in kanıtlanmış supravision kaplama teknolojisine sahip sağlam polikarbonat cam – kalıcı buğu önleyici ve çizilmeye dayanıklı cam
- UV400 - 400 nm'ye kadar tehlikeli UVA ve UVB radyasyonuna karşı %100 koruma
- sürdürülebilir bir avantaj: camlar gerektiğinde değiştirilebilir
- metal içermez

uvex ultrasonic				
Ürün no.	9302245	9302285	9302275	9302601
Yedek cam	9302255	9302255	-	-
Model	uvex supravision excellence	uvex supravision excellence	uvex supravision extreme	uvex supravision extreme azaltılmış havalandırma
Standart	EN 166, EN 170	EN 166, EN 170	EN 166, EN 170	EN 166, EN 170
Çerçeve	gri, turuncu W 166 34 B CE	siyah, gri W 166 34 B CE	antrasit, açık yeşil W 166 34 B CE	siyah, kırmızı W 166 34 B CE
Cam	PC şeffaf, UV400 2C-1.2 W1 BKN CE	PC şeffaf, UV400 2C-1.2 W1 BKN CE	PC şeffaf, UV400 2C-1.2 W1 BKN CE	PC şeffaf, UV400 2C-1.2 W1 BKN CE
Ağırlık	83g	83g	83g	95g
Şu miktar ve katları olarak sipariş verilebilir	4 adet	4 adet	4 adet	4 adet

uvex ultrasonic			
Ürün no.	9302600	9302500	9302286
Yedek cam	-	9302259	9302256
Model	uvex supravision extreme azaltılmış havalandırma	uvex supravision clean otoklava girebilir (20 döngü)	uvex supravision excellence güneş parlaması filtresi
Standart	EN 166, EN 170	EN 166, EN 170	EN 166, EN 172
Çerçeve	mavi, gri W 166 34 B CE	şeffaf, beyaz W 166 34 B CE	siyah, gri W 166 34 B CE
Cam	PC şeffaf, UV400 2C-1.2 W1 BKN CE	PC şeffaf, UV400 2C-1.2 W1 BKN CE	PC gri, UV400 5-2.5 W1 BKN CE
Ağırlık	95g	95g	83g
Şu miktar ve katları olarak sipariş verilebilir	4 adet	4 adet	4 adet

Tam Kapalı Koruyucu Gözlükler

uvex ultravision



9301714



9301906



9301716



9301424

Lütfen dikkat:
CA camlar PC modellere uymaz
ve tersi de geçerlidir.

uvex ultravision

- çok çeşitli uygulamalar için uygun klasik tam kapalı koruyucu gözlük
- esnek yüz sızdırmazlık malzemesi tüm yüz şekillerine uyum sağlar
- yüksek iç hacim, sapların yerini sabitlemek için numaralı gözlükleri ve çerçeve girintilerini yerinde tutarak rahat bir uyum sağlar
- dolaylı havalandırma sistemi hava sirkülasyonunu artırır
- uzunluğu ayarlanabilen kumaş veya neopren kafa bandı güvenli bir şekilde oturur ve kişiye göre ayarlanabilir
- uvex'in kanıtlanmış supravision kaplama teknolojisine sahip sağlam polikarbonat cam – kalıcı buğu önleyici ve çizilmeye dayanıklı cam

- UV400 - 400 nm'ye kadar tehlikeli UVA ve UVB radyasyonuna karşı %100 koruma
- ayrıca, iç kısmında buğu önleyici performans sunan selüloz asetat cam ve UV380 koruma bulunur
- sürdürülebilir bir avantaj: camlar gerektiğinde değiştirilebilir
- metal içermez

uvex ultravision	9301714	9301906	9301716	9301424
Ürün no.	9301714	9301906	9301716	9301424
Yedek cam	9300517	9300956	9300517	9300517
Model	içte buğu önleme	içte buğu önleme geniş burun parçalı, toz maskeleriyle birlikte kullanım için özellikle uygun	içte buğu önleme sünger katmanlı	içte buğu önleme neopren kafa bantlı
Standart	EN 166, EN 170	EN 166, EN 170	EN 166, EN 170	EN 166, EN 170
Çerçeve	şeffaf gri W 166 34 F CE	şeffaf gri W 166 3 F CE	şeffaf gri W 166 34 F CE	şeffaf gri W 166 34 F CE
Cam	CA şeffaf UV380 2C-1.2 W1 FN CE	CA şeffaf UV380 2C-1.2 W1 FN CE	CA şeffaf UV380 2C-1.2 W1 FN CE	CA şeffaf UV380 2C-1.2 W1 FN CE
Ağırlık	116 g	130 g	118 g	108 g
Şu miktar ve katları olarak sipariş verilebilir	4 adet	4 adet	4 adet	4 adet

Tam Kapalı Koruyucu Gözlükler

uvex ultravision



9301605



9301116



9301105



9301626



9301813



9301815



9301613



9301633



9301064

uvex ultravision					
Ürün no.	9301605	9301116	9301105	9301626	9301813
Yedek cam	-	-	9301255	9301255	9301255
Sökülebilir filmler	-	-	-	-	9300316
Model	uvex supravision plus	uvex supravision plus sünger katmanlı petrol ve gaz	uvex supravision excellence	uvex supravision excellence sünger katmanlı	uvex supravision excellence sökülebilir filmli, 2 birim yedek filmler: 9300316
Standart	EN 166, EN 170	EN 166, EN 170	EN 166, EN 170	EN 166, EN 170	EN 166, EN 170
Çerçeve	şeffaf gri W 166 34 BT CE	şeffaf gri W 166 34 BT CE	şeffaf gri W 166 34 BT CE	şeffaf gri W 166 34 BT CE	şeffaf gri W 166 34 BT CE
Cam	PC şeffaf UV400	PC şeffaf UV400	PC şeffaf UV400	PC şeffaf UV400	PC şeffaf UV400
Ağırlık	2C-1.2 W1 BTKN CE 131g	2C-1.2 W1 BTKN CE 134g	2C-1.2 W1 BTKN CE 131g	2C-1.2 W1 BTKN CE 134g	2C-1.2 W1 BTKN CE 126g
Şu miktar ve katları olarak sipariş verilebilir	4 adet	4 adet	4 adet	4 adet	4 adet

Ürün no.	9301815	9301613	9301633	9301064
Yedek cam	9301255	9301255	9301255	-
Sökülebilir filmler	-	-	-	-
Model	uvex supravision excellence üst havalandırma kapalı	uvex supravision excellence kapalı havalandırma (gaz geçirmez)	uvex supravision excellence kapalı havalandırma (gaz geçirmez) ısıya dayanıklı çerçeve malzemesi	uvex supravision excellence güneş parlaması filtresi
Standart	EN 166, EN 170	EN 166, EN 170	EN 166, EN 170	EN 166, EN 172
Çerçeve	şeffaf gri W 166 34 BT CE	sarı W 166 345 BT CE	kırmızı W 166 345 BT CE	şeffaf gri W 166 34 BT CE
Cam	PC şeffaf UV400	PC şeffaf UV400	PC şeffaf UV400	PC CBR65 UV400
Ağırlık	2C-1.2 W1 BTKN CE 131g	2C-1.2 W1 BTKN CE 133g	2C-1.2 W1 BTKN CE 133g	5-1.4 W1 BTKN CE 131g
Şu miktar ve katları olarak sipariş verilebilir	4 adet	4 adet	4 adet	4 adet

Tam Kapalı Koruyucu Gözlükler

uvex ultravision faceguard · barete monte tam kapalı koruyucu gözlükler



9301555
Tam Kapalı Koruyucu
Gözlük: 9301105



9301317



9301318

uvex ultravision faceguard

- koruyucu gözlük ve yüz koruması bir arada
- gözler ve yüz için koruma
- 9301555 veya 9301318: Kaldırma mekanizması ile iletişim, bir şey içme gibi kullanım koşullarında esnek kullanım imkanı sunar.

Ürün no.	Yüz korumalı tam kapalı gözlük	Yüz koruması	Yüz koruması
9301555	9301317	9301318	9301318
Model	uvex supravision excellence (9301105) ve yüz koruması (9301318) ile tam kapalı gözlük	PC camlı tüm 9301 modeller için gözlüksüz kaplamasız	PC camlı tüm 9301 modeller için gözlüksüz kaplamasız
Standart	EN 166, EN 170	-	-
Çerçeve	şeffaf gri W 166 34 BT CE	şeffaf CE	şeffaf CE
Cam	PC şeffaf UV400	-	-
Ağırlık	212g	64g	81g
Şu miktar ve katları olarak sipariş verilebilir/ Sipariş birimi	4 adet	PC	PC



9302510



9301544



9924010

Barete monte uvex ultrasonic ve uvex ultravision koruyucu gözlükler

- baretle ve uvex K1H veya uvex K2H koruyucu kulaklıkla birlikte kullanım için tam kapalı koruyucu gözlük (koruyucu kulaklık dahil değildir)
- koruyucu kulaklık olmadan uvex ultrasonic veya uvex ultravision'ı bağlamak için ilave adaptörler (ürün no. 9924010) gereklidir

Ürün no.	uvex ultrasonic	uvex ultravision	Adaptör
9302510	9301544	9301544	9924010
Model	uvex supravision extreme azaltılmış havalandırma	çifte buğu önleme	Kulaklık olmadan bağlamak için adaptör
Standart	EN 166, EN 170	EN 166, EN 170	
Çerçeve	mavi, gri W 166 34 B CE	şeffaf gri W 166 34 F CE	
Cam	PC şeffaf UV400	CA şeffaf UV380	
Ağırlık	121g	132g	-
Şu miktar ve katları olarak sipariş verilebilir/ İçerik	4 adet	4 adet	4 adet
	-	-	1 çift

Tam Kapalı Koruyucu Gözlükler

uvex carbonvision · uvex 9305 · uvex 9405



9307375



9307365

uvex carbonvision

- klasik, hafif tam kapalı koruyucu gözlük
- yumuşak, esnek yüz sızdırmazlık malzemesi tüm yüz şekillerine uyum sağlar
- dolaylı havalandırma sistemi hava sirkülasyonunu artırır
- uzunluğu ayarlanabilen kumaş veya neopren kafa bandı güvenli bir şekilde oturur ve kişiye göre ayarlanabilir
- uvex'in kanıtlanmış supravision kaplama teknolojisine sahip sağlam polikarbonat cam – kalıcı buğu önleyici ve çizilmeye dayanıklı cam
- UV400 - 400 nm'ye kadar tehlikeli UVA ve UVB radyasyonuna karşı %100 koruma
- metal içermez

uvex carbonvision		
Ürün no.	9307375	9307365
Model	uvex supravision extreme	uvex supravision extreme neopren kafa bantlı
Standart	EN 166, EN 170	EN 166, EN 170
Çerçeve	siyah, gri W 166 34 B CE	siyah, gri W 166 34 B CE
Cam	PC şeffaf UV400 2C-1.2 W1 BKN CE	PC şeffaf UV400 2C-1.2 W1 BKN CE
Ağırlık	46g	51g
Şu miktar ve katları olarak sipariş verilebilir	10 adet	10 adet



9305514



9405714



uvex 9305

- klasik tam kapalı koruyucu gözlük
- esnek yüz sızdırmazlık malzemesi tüm yüz şekillerine uyum sağlar
- iç hacmi sayesinde numaralı gözlüklerin üstüne rahatça takılabilir
- dolaylı havalandırma sistemi hava sirkülasyonunu artırır
- uzunluğu ayarlanabilen kumaş veya kauçuk kafa bandı güvenli bir şekilde oturur ve kişiye göre ayarlanabilir
- iç kısmında buğu önleyici performans sunan selüloz asetat cam ve UV380 koruma
- metal içermez

uvex 9305		
Ürün no.	9305514	9305714
Model	içte buğu önleme kauçuk kafa bantlı EN 166, EN 170	içte buğu önleme kumaş kafa bantlı EN 166, EN 170
Standart	EN 166, EN 170	EN 166, EN 170
Çerçeve	şeffaf gri W 166 34 F CE	şeffaf gri W 166 34 F CE
Cam	CA şeffaf UV380 2C-1.2 W1 FN CE	CA şeffaf UV380 2C-1.2 W1 FN CE
Ağırlık	95g	91g
Şu miktar ve katları olarak sipariş verilebilir	4 adet	4 adet

uvex 9405

- klasik tam kapalı koruyucu gözlük
- esnek yüz sızdırmazlık malzemesi tüm yüz şekillerine uyum sağlar
- iç hacmi sayesinde numaralı gözlüklerin üstüne rahatça takılabilir
- dolaylı havalandırma sistemi hava sirkülasyonunu artırır
- uzunluğu ayarlanabilen kumaş kafa bandı güvenli bir şekilde oturur ve kişiye göre ayarlanabilir
- iç kısmında buğu önleyici performans sunan selüloz asetat cam ve UV380 koruma
- metal içermez

uvex 9405	
Ürün no.	9405714
Yedek cam	9400517
Model	içte buğu önleme
Standart	EN 166, EN 170
Çerçeve	şeffaf gri W 166 34 F CE
Cam	CA şeffaf UV380 2C-1.2 W1 FN CE
Ağırlık	84g
Şu miktar ve katları olarak sipariş verilebilir	4 adet

Kaynak Koruması

Yeni nesil kaynak koruma gözlükleri farklı gri renkli camlarla ve farklı koruma sınıflarında sunulur. Yenilikçi teknoloji, UV ve kızılötesi ışığa karşı koruma sağlarken uvex güneş parlaması filtreleriyle aynı seviyede kusursuz renk tanıma kabiliyeti sağlar.

Özel uvex infradur plus kaplamada, camların iç yüzeyinin buğulanmasını önleyen buğu önleme özellikleri ve dışta kaynak kıvılcıklarının hasarını en aza indiren çok yüksek çizilme direnci bulunur.

Çeşitli kaynak gözlüğü çözümleriyle herkes için konforu ve kullanıcı deneyimini iyileştiren uygun bir çözüm bulunabilir.

Dikkat: Elektrik kaynağı için kullanmayın.

Tüm kaynak ürünlerinde hem darbelerle hem de UV ışınlarına, kızılötesi ışınlarla ve görünür parlamalara karşı koruma sağlayan polikarbonat camlar bulunur.

Bu ürünler lazer ışınlarına karşı koruma sağlamaz!

Güvenlik konusunda ve lazere karşı koruma amacıyla doğru koruyucu gözlüklerin seçilmesi hakkında uzman tavsiyeleri için lütfen uzmanlarımıza danışın

Telefon: +49 (0)911 9736 8100.

laservision

uvex-laservision.com



Yeni gri renk, geleneksel yeşil renkli kaynak ürünlerine kıyasla daha yüksek darbe koruması sağlar

Daha yüksek güvenlik için IR/UV filtresi

Güneş parlaması önleyici filtreler

Mükemmel renk tanıma

uvex infradur plus kaplamalı camlar için K ve N işaretlemesi



EN 169 standardına uygun kaynak koruma seviyeleri ve kullanım tavsiyeleri

Koruma seviyesi	Kullanım
1,7	Kaynakçı yardımcıları için UV radyasyonuna ve dağınık parlak ışığa karşı koruma
2	Oksiasetilenle hafif kesme işlemi
3	Alevle pas giderme, alevle kesme, oksiasetilen hafif kesme işlemi
4	70 l/saate kadar asetilenle kaynak ve sert lehimleme, 900 l/saate kadar oksijenle alevle kesme, çelik ve kır dökme demir kaynağı, oksiasetilenle hafif kesme
5	70 - 200 l/sa asetilenle kaynak ve sert lehimleme, 2000 - 4000 l/sa oksijenle alevle kesme
6	200 - 800 l/sa asetilenle kaynak ve sert lehimleme, 2000 - 4000 l/sa oksijenle alevle kesme

Kaynak Koruması

uvex i-5 · uvex futura



uvex i-5

- çeşitli ayarlanabilir özelliklere sahip sportif, birinci sınıf kaynakçı güvenlik gözlüğü
- x-tended eyeshield: yumuşak sızdırmaz çerçeve teknolojisi, kaşın etrafına yerleşir ve parçacıkların girmesine karşı koruma sağlar
- x-tended yan koruma, tehlikelere karşı daha fazla koruma sağlar
- ergonomik şekilli ve birden çok eğim noktası olan saplar ve uzunluk ayarı, tüm yüz şekillerine ve kafa genişliklerine iyi uyum sağlaması için üst düzey kişiselleştirme imkanı sağlar
- yumuşak kavrayan sap uçları, baskı olmadan rahat ve güvenli bir uyum sağlar
- yumuşak ve esnek burun tamponu kullanıcıya uyum sağlar, kaymadan ve baskı oluşturmadan yüzüne oturur

- uvex'in kanıtlanmış infradur kaplama teknolojisine sahip sağlam polikarbonat cam – kalıcı buğu önleyici ve çizilmeye dayanıklı cam
- EN 169'a göre IR koruması ve EN 172'ye göre mükemmel renk tanıma
- UV400 - 400 nm'ye kadar tehlikeli UVA ve UVB radyasyonuna karşı %100 koruma
- isteğe bağlı klipsli sızdırmaz çerçeve, kir ve toza karşı ekstra koruma sağlar
- metal içermez

uvex i-5			
Ürün no.	9183041	9183043	9183045
Model	uvex infradur plus kaynak koruma seviyesi 1,7	uvex infradur plus kaynak koruma seviyesi 3	uvex infradur plus kaynak koruma seviyesi 5
Standart	EN 166, EN 169	EN 166, EN 169	EN 166, EN 169
Çerçeve	siyah, yeşil W 166 FT CE	siyah, yeşil W 166 FT CE	siyah, yeşil W 166 FT CE
Cam	PC gri UV400 + IR 1,7 W1 FTKN CE	PC gri UV400 + IR 3 W1 FTKN CE	PC gri UV400 + IR 5 W1 FTKN CE
Ağırlık	29g	29g	29g
Şu miktar ve katları olarak sipariş verilebilir	10 adet	10 adet	10 adet



uvex futura

- mükemmel, tam oturan sağlam çift camlı koruyucu kaynakçı gözlüğü
- birden çok eğim noktası olan saplar ve uzunluk ayarı, tüm yüz şekillerine ve kafa genişliklerine iyi uyum sağlaması için gözlüğün ayarlanabilmesini sağlar
- saplar ve yumuşak kavrayan sap uçları, baskı olmadan güvenli bir uyum sağlar

- gün boyu konfor için tasarlanmış burun köprüsü
- uvex'in kanıtlanmış infradur kaplama teknolojisine sahip sağlam polikarbonat cam – her iki yüzde çizilmeye dayanıklı cam
- EN 169'a göre IR koruması ve EN 172'ye göre mükemmel renk tanıma
- UV400 - 400 nm'ye kadar tehlikeli UVA ve UVB radyasyonuna karşı %100 koruma

uvex futura	
Ürün no.	9180145
Model	uvex infradur kaynak koruma seviyesi 5
Standart	EN 166, EN 169
Çerçeve	siyah, yeşil W 166 F CE
Cam	PC gri UV400 + IR 5 W1 FTKN CE
Ağırlık	49g
Şu miktar ve katları olarak sipariş verilebilir	10 adet

Kaynak Koruması

uvex super f OTG · uvex megasonic · uvex ultrasonic



9169541



9169543



9169545

uvex super f OTG

- çok geniş görüş alanı için düz cama sahip, numaralı gözlük kullananlar için klasik kaynakçı gözlük üstü gözlükleri, kullanıcı tarafından en iyi şekilde benimsenecek bir tasarıma sahiptir
- saplar ve yumuşak kavrayan sap uçları, baskı olmadan rahat ve güvenli bir uyum sağlar
- gün boyu konfor için tasarlanmış burun köprüsü
- uvex'in kanıtlanmış infradur kaplama teknolojisine sahip sağlam polikarbonat cam – kalıcı buğu önleyici ve çizilmeye dayanıklı cam
- EN 169'a göre IR koruması ve EN 172'ye göre mükemmel renk tanıma
- UV400 - 400 nm'ye kadar tehlikeli UVA ve UVB radyasyonuna karşı %100 koruma

uvex super f OTG			
Ürün no.	9169541	9169543	9169545
Model	uvex infradur plus kaynak koruma seviyesi 1,7	uvex infradur plus kaynak koruma seviyesi 3	uvex infradur plus kaynak koruma seviyesi 5
Standart	EN 166, EN 169	EN 166, EN 169	EN 166, EN 169
Çerçeve	siyah, yeşil	siyah, yeşil	siyah, yeşil
Cam	W 166 FT CE PC gri UV400 + IR	W 166 FT CE PC gri UV400 + IR	W 166 FT CE PC gri UV400 + IR
Ağırlık	39g	39g	39g
Şu miktar ve katları olarak sipariş verilebilir	5 adet	5 adet	5 adet



9320045

uvex megasonic

- gerçek panoramik görüş alanına sahip, kayak gözlüğü tasarımında işlevsel tam kapalı kaynakçı koruyucu gözlüğü
- uçtan uca optik netlik ve daha fazla güvenlik için benzersiz çerçevesiz cam tasarımı
- farklı baş ve yüz şekilleri için evrensel uyum sağlayan yumuşak, ayarlanabilir yüz sızdırmazlık malzemesi ve baskı noktası olmadan sıkı oturma
- yüksek iç hacim, sapların yerini sabitlemek için numaralı gözlükleri ve çerçeve girintilerini yerinde tutarak rahat bir uyum sağlar
- dolaylı havalandırma sistemi hava sirkülasyonunu artırır
- uzunluğu ayarlanabilir 30 mm genişliğinde kumaş kafa bandı
- uvex'in kanıtlanmış infradur kaplama teknolojisine sahip sağlam polikarbonat cam – kalıcı buğu önleyici ve çizilmeye dayanıklı cam
- EN 169'a göre IR koruması ve EN 172'ye göre mükemmel renk tanıma
- UV400 - 400 nm'ye kadar tehlikeli UVA ve UVB radyasyonuna karşı %100 koruma
- metal içermez

uvex megasonic	
Ürün no.	9320045
Model	uvex infradur plus kaynak koruma seviyesi 5
Standart	EN 166, EN 169
Çerçeve	siyah
Cam	W 166 34 BT CE PC gri UV400 + IR 5 W1 BTKN CE
Ağırlık	96g
Şu miktar ve katları olarak sipariş verilebilir	4 adet



9302045

uvex ultrasonic

- panoramik ve kaldırılabilir camlı işlevsel tam kapalı koruyucu kaynak gözlüğü, çok sayıda uygulamada kullanılabilir
- yumuşak, esnek yüz sızdırmazlık malzemesi tüm yüz şekillerine uyum sağlar
- numaralı gözlüklere uyum sağlaması ve yüze konforlu şekilde oturması için geniş iç hacim
- dolaylı havalandırma sistemi hava sirkülasyonunu artırır
- uzunluğu ayarlanabilen kumaş kafa bandı güvenli bir şekilde oturur ve kişiye göre ayarlanabilir
- uvex'in kanıtlanmış supravision ve infradur kaplama teknolojisine sahip sağlam polikarbonat cam – kalıcı buğu önleyici ve çizilmeye dayanıklı cam
- EN 169'a göre IR koruması ve EN 172'ye göre mükemmel renk tanıma
- UV400 - 400 nm'ye kadar tehlikeli UVA ve UVB radyasyonuna karşı %100 koruma
- sürdürülebilir bir avantaj: camlar gerektiğinde değiştirilebilir
- metal içermez

uvex ultrasonic	
Ürün no.	9302045
Yedek kapak camı	9302085
Model	uvex supravision excellence kapaklı ve kolayca değiştirilebilen filtrelili
Standart	EN 166, EN 169, EN 170
Çerçeve	siyah, yeşil
Cam	W 166 34 B CE PC şeffaf, UV400 2C-1,2 W1 BKN CE PC gri, UV400 + IR uvex infradur, 5 W1 CE kaynak koruma seviyesi 5
İlave cam	
Ağırlık	123g
Şu miktar ve katları olarak sipariş verilebilir	4 adet

Aksesuarlar

uvex temizlik aksesuarları Sunum



9970005



9972101



9963000

uvex gözlük temizleme istasyonu

- şunları içerir:
2 x 9971000
1 x 9972103
1 x 9973101

uvex gözlük temizleme istasyonu	
Ürün no.	9970005
Sipariş birimi	adet

Plastik pompa

- uvex temizlik sıvısı 9972103 için

Plastik pompa	
Ürün no.	9973101
Sipariş birimi	adet

uvex temizlik sıvısı

- 500 ml temizlik sıvısı
- tüm uvex camlar için uygundur

uvex temizlik sıvısı	
Ürün no.	9972103
İçerik	500 ml
Sipariş birimi	adet

Temizlik kağıdı

- silikon içermeyen yedek kağıt paketi
- yaklaşık 760 yaprak
- antistatik
- tüm uvex camlar için uygundur

Temizlik kağıtları	
Ürün no.	9971000
Sipariş birimi	adet

Manyetik duvar braketi

- uvex temizlik istasyonu (9970005) kolay montajı için

Manyetik duvar braketi	
Ürün no.	9963004
Sipariş birimi	adet

uvex temizlik sıvısı

- 500 ml temizlik sıvısı
- tüm uvex camlar için uygundur
- Not: temizleme istasyonuna (9970005 ve 9970002) sığmaz.

uvex temizlik sıvısı	
Ürün no.	9972101
İçerik	500 ml
Sipariş birimi	adet

- Not:
9970002 için yedek parçalar

uvex temizlik sıvısı	
Ürün no.	9972100
İçerik	500 ml
Sipariş birimi	adet

Plastik pompa	
Ürün no.	9973100
Sipariş birimi	adet

Yalnızca uvex temizlik istasyonu 9970002 için yedek parçalar

uvex cam temizleme mendilleri

- kutu başına 100 mendil
- ayrı paketlenmiş
- silikon içermez
- antistatik değildir
- tüm uvex camlar için uygundur

uvex temizlik mendilleri	
Ürün no.	9963000
Sipariş birimi	adet



9972130

uvex mikrofiber bez

- tüm uvex camların temizlenmesi için uygundur

uvex mikrofiber bez	
Ürün no.	9972130
Sipariş birimi	poşet
İçerik	5 adet



9957503

uvex stand

- entegre aynalı
- dört adet koruyucu gözlük ve bir adet tam kapalı gözlük için

uvex Stand	
Ürün no.	9957503
Sipariş birimi	adet

Aksesuarlar

Depolama



9954600



9954500



9954501

uvex gözlük kılıfı

- dış etkilere karşı koruma sağlayan son derece sağlam kılıf
- yumuşak iç kısım
- kemere bağlama halkası içerir
- pratik yaylı kanca
- özellikle bombeli koruyucu gözlükler için (örn. uvex i-vo)

uvex gözlük kılıfı

- sağlam çanta
- yedek cam için ek alan
- takviyeli fermuar
- kemere bağlama halkası içerir
- tüm uvex koruyucu gözlüklere uygundur

uvex gözlük kılıfı

- büyük ve sağlam çanta
- yedek cam için ek alan
- kemere bağlama halkası içerir
- tüm uvex koruyucu gözlüklere ve tam kapalı gözlüklere uygundur

uvex gözlük kılıfı

Ürün no. 9954600
Şu miktar ve katları olarak sipariş verilebilir

9954500
10 adet

9954501
10 adet



6118002



9954355



9954360

uvex gözlük kılıfı

- sağlam naylon malzemeden yapılmış esnek kılıf
- cırt cırtlı bağlantı ayrıca ayarlanabilir
- yandaki fermuar ile uzatılabilir
- kemere bağlama halkası içerir
- tüm uvex koruyucu gözlüklere uygundur

uvex mikrofiber kılıf

- şık mikrofiber kılıf
- tüm uvex koruyucu gözlüklere uygundur

uvex mikrofiber kılıf

- şık mikrofiber kılıf
- tüm uvex koruyucu gözlük üzeri gözlüklere ve tam kapalı gözlüklere uygundur

uvex gözlük kılıfı

Ürün no. 6118002
Şu miktar ve katları olarak sipariş verilebilir

uvex mikrofiber kılıf

9954355
10 adet

9954360
10 adet



9954326



9957502

uvex taşıma çantası

- esnek ayarlanabilir saklama bölmeleri (cırt cırtlı)
- ayarlanabilir omuz askılı
- koruyucu gözlükler için kapasite: 12 adet (3x4)
- tam kapalı gözlükler için de uygundur

uvex SECU box

- duvara montaj için saklama kutusu
- koruyucu gözlükler ve tam kapalı gözlükler için:
 - 2 tam kapalı gözlük veya
 - 3 normal koruyucu gözlük veya
 - 1 tam kapalı gözlük ve 2 normal koruyucu gözlük

uvex taşıma çantası

Ürün no. 9954326
Sipariş birimi adet

uvex SECU box

Ürün no. 9957502
Sipariş birimi adet

Aksesuarlar

uvex askı kordonları · uvex kafa bandı



9958017

uvex gözlük kordonu

- kişiye özel uzunluk ayarı
- uvex modelleriyle uyumluluk için lütfen bkz. sayfa 74

uvex gözlük kordonu	
Ürün no.	9958017
Şu miktar ve katları olarak sipariş verilebilir	10 adet



9959002

uvex gözlük kordonu

- tüm uvex koruyucu gözlüklere uygundur

uvex gözlük kordonu	
Ürün no.	9959002
Şu miktar ve katları olarak sipariş verilebilir	10 adet

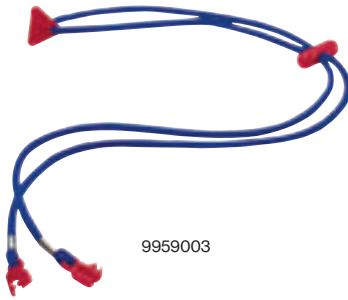

9959003

uvex gözlük kordonu

- kişiye özel uzunluk ayarı
- uvex modelleriyle uyumluluk için lütfen bkz. sayfa 74

uvex gözlük kordonu	
Ürün no.	9959003
Şu miktar ve katları olarak sipariş verilebilir	10 adet



9959004

uvex gözlük kordonu

- kişiye özel uzunluk ayarı
- metal içermez
- uvex modelleriyle uyumluluk için lütfen bkz. sayfa 74

uvex gözlük kordonu	
Ürün no.	9959004
Şu miktar ve katları olarak sipariş verilebilir	10 adet



9958020

uvex pheos kafa bandı

- uvex pheos ve uvex pheos s için kafa bandı (bkz. sayfa 44, 45)
- kişiye özel uzunluk ayarı
- metal içermez

uvex pheos kafa bandı	
Ürün no.	9958020
Şu miktar ve katları olarak sipariş verilebilir	10 adet

















9958023

uvex x-fit / x-fit pro kafa bandı

- uvex x-fit ve uvex x-fit pro için kafa bandı (bkz. sayfa 38, 39)
- kişiye özel uzunluk ayarı
- metal içermez

uvex x-fit / uvex x-fit pro kafa bandı	
Ürün no.	9958023
Şu miktar ve katları olarak sipariş verilebilir	10 adet

Kablo/kutu tablosu

Model	Ad	Kordonlar/kayışlar							Çantalar						
															
		9958017	9958020 (pheos/pheos s)	9958009 (i-3/i-3 s)	9959003	9959004	9959002	9958023 (x-fit ailesi)	9954600	9954500	9954501	6118002	9954355	9954360	9957502 SECU-Box
9134	uvex meteor	<input type="checkbox"/>	<input type="checkbox"/>	<input type="checkbox"/>	<input checked="" type="checkbox"/>	<input checked="" type="checkbox"/>	<input checked="" type="checkbox"/>	<input type="checkbox"/>	<input checked="" type="checkbox"/>	<input checked="" type="checkbox"/>	<input checked="" type="checkbox"/>	<input checked="" type="checkbox"/>	<input checked="" type="checkbox"/>	<input checked="" type="checkbox"/>	<input checked="" type="checkbox"/>
9137	uvex ceramic	<input checked="" type="checkbox"/>	<input type="checkbox"/>	<input type="checkbox"/>	<input type="checkbox"/>	<input type="checkbox"/>	<input checked="" type="checkbox"/>	<input type="checkbox"/>	<input checked="" type="checkbox"/>	<input checked="" type="checkbox"/>	<input checked="" type="checkbox"/>	<input checked="" type="checkbox"/>	<input checked="" type="checkbox"/>	<input checked="" type="checkbox"/>	<input checked="" type="checkbox"/>
9143	uvex i-lite	<input checked="" type="checkbox"/>	<input type="checkbox"/>	<input type="checkbox"/>	<input checked="" type="checkbox"/>	<input checked="" type="checkbox"/>	<input checked="" type="checkbox"/>	<input type="checkbox"/>	<input checked="" type="checkbox"/>	<input checked="" type="checkbox"/>	<input checked="" type="checkbox"/>	<input checked="" type="checkbox"/>	<input checked="" type="checkbox"/>	<input checked="" type="checkbox"/>	<input checked="" type="checkbox"/>
9143	uvex i-guard	<input checked="" type="checkbox"/>	<input type="checkbox"/>	<input type="checkbox"/>	<input checked="" type="checkbox"/>	<input checked="" type="checkbox"/>	<input checked="" type="checkbox"/>	<input type="checkbox"/>	<input checked="" type="checkbox"/>	<input checked="" type="checkbox"/>	<input checked="" type="checkbox"/>	<input type="checkbox"/>	<input checked="" type="checkbox"/>	<input checked="" type="checkbox"/>	<input checked="" type="checkbox"/>
9143	uvex i-guard+	<input type="checkbox"/>	<input type="checkbox"/>	<input type="checkbox"/>	<input type="checkbox"/>	<input type="checkbox"/>	<input type="checkbox"/>	<input type="checkbox"/>	<input checked="" type="checkbox"/>	<input checked="" type="checkbox"/>	<input checked="" type="checkbox"/>	<input type="checkbox"/>	<input checked="" type="checkbox"/>	<input checked="" type="checkbox"/>	<input checked="" type="checkbox"/>
9145	uvex pure-fit	<input checked="" type="checkbox"/>	<input type="checkbox"/>	<input type="checkbox"/>	<input type="checkbox"/>	<input type="checkbox"/>	<input checked="" type="checkbox"/>	<input type="checkbox"/>	<input type="checkbox"/>	<input checked="" type="checkbox"/>	<input checked="" type="checkbox"/>	<input checked="" type="checkbox"/>	<input checked="" type="checkbox"/>	<input checked="" type="checkbox"/>	<input checked="" type="checkbox"/>
9155	uvex mercury	<input checked="" type="checkbox"/>	<input type="checkbox"/>	<input type="checkbox"/>	<input type="checkbox"/>	<input type="checkbox"/>	<input checked="" type="checkbox"/>	<input type="checkbox"/>	<input type="checkbox"/>	<input checked="" type="checkbox"/>	<input checked="" type="checkbox"/>	<input checked="" type="checkbox"/>	<input checked="" type="checkbox"/>	<input checked="" type="checkbox"/>	<input checked="" type="checkbox"/>
9159	uvex winner	<input checked="" type="checkbox"/>	<input type="checkbox"/>	<input type="checkbox"/>	<input type="checkbox"/>	<input type="checkbox"/>	<input checked="" type="checkbox"/>	<input type="checkbox"/>	<input checked="" type="checkbox"/>	<input checked="" type="checkbox"/>	<input checked="" type="checkbox"/>	<input checked="" type="checkbox"/>	<input checked="" type="checkbox"/>	<input checked="" type="checkbox"/>	<input checked="" type="checkbox"/>
9160	uvex i-vo	<input type="checkbox"/>	<input type="checkbox"/>	<input type="checkbox"/>	<input checked="" type="checkbox"/>	<input checked="" type="checkbox"/>	<input checked="" type="checkbox"/>	<input type="checkbox"/>	<input checked="" type="checkbox"/>	<input checked="" type="checkbox"/>	<input checked="" type="checkbox"/>	<input checked="" type="checkbox"/>	<input checked="" type="checkbox"/>	<input checked="" type="checkbox"/>	<input checked="" type="checkbox"/>
9161	uvex 9161	<input type="checkbox"/>	<input type="checkbox"/>	<input type="checkbox"/>	<input type="checkbox"/>	<input type="checkbox"/>	<input checked="" type="checkbox"/>	<input type="checkbox"/>	<input type="checkbox"/>	<input checked="" type="checkbox"/>	<input checked="" type="checkbox"/>	<input checked="" type="checkbox"/>	<input checked="" type="checkbox"/>	<input checked="" type="checkbox"/>	<input checked="" type="checkbox"/>
9164	uvex astrospec 2.0	<input checked="" type="checkbox"/>	<input type="checkbox"/>	<input type="checkbox"/>	<input checked="" type="checkbox"/>	<input checked="" type="checkbox"/>	<input checked="" type="checkbox"/>	<input type="checkbox"/>	<input checked="" type="checkbox"/>	<input checked="" type="checkbox"/>	<input checked="" type="checkbox"/>	<input checked="" type="checkbox"/>	<input checked="" type="checkbox"/>	<input checked="" type="checkbox"/>	<input checked="" type="checkbox"/>
9169	uvex super OTG	<input checked="" type="checkbox"/>	<input type="checkbox"/>	<input type="checkbox"/>	<input type="checkbox"/>	<input type="checkbox"/>	<input checked="" type="checkbox"/>	<input type="checkbox"/>	<input type="checkbox"/>	<input checked="" type="checkbox"/>	<input checked="" type="checkbox"/>	<input checked="" type="checkbox"/>	<input checked="" type="checkbox"/>	<input checked="" type="checkbox"/>	<input checked="" type="checkbox"/>
9169	uvex super f OTG	<input checked="" type="checkbox"/>	<input type="checkbox"/>	<input type="checkbox"/>	<input type="checkbox"/>	<input type="checkbox"/>	<input checked="" type="checkbox"/>	<input type="checkbox"/>	<input type="checkbox"/>	<input checked="" type="checkbox"/>	<input checked="" type="checkbox"/>	<input type="checkbox"/>	<input checked="" type="checkbox"/>	<input checked="" type="checkbox"/>	<input checked="" type="checkbox"/>
9172	uvex super g	<input checked="" type="checkbox"/>	<input type="checkbox"/>	<input type="checkbox"/>	<input type="checkbox"/>	<input type="checkbox"/>	<input checked="" type="checkbox"/>	<input type="checkbox"/>	<input checked="" type="checkbox"/>	<input checked="" type="checkbox"/>	<input checked="" type="checkbox"/>	<input checked="" type="checkbox"/>	<input checked="" type="checkbox"/>	<input checked="" type="checkbox"/>	<input checked="" type="checkbox"/>
9175	uvex skyguard NT	<input type="checkbox"/>	<input type="checkbox"/>	<input type="checkbox"/>	<input checked="" type="checkbox"/>	<input checked="" type="checkbox"/>	<input checked="" type="checkbox"/>	<input type="checkbox"/>	<input checked="" type="checkbox"/>	<input checked="" type="checkbox"/>	<input checked="" type="checkbox"/>	<input type="checkbox"/>	<input checked="" type="checkbox"/>	<input checked="" type="checkbox"/>	<input checked="" type="checkbox"/>
9175	uvex skyguard NT (9175275)	<input type="checkbox"/>	<input type="checkbox"/>	<input type="checkbox"/>	<input type="checkbox"/>	<input type="checkbox"/>	<input checked="" type="checkbox"/>	<input type="checkbox"/>	<input checked="" type="checkbox"/>	<input checked="" type="checkbox"/>	<input checked="" type="checkbox"/>	<input type="checkbox"/>	<input checked="" type="checkbox"/>	<input checked="" type="checkbox"/>	<input checked="" type="checkbox"/>
9178	uvex super fit	<input checked="" type="checkbox"/>	<input type="checkbox"/>	<input type="checkbox"/>	<input type="checkbox"/>	<input type="checkbox"/>	<input checked="" type="checkbox"/>	<input type="checkbox"/>	<input checked="" type="checkbox"/>	<input checked="" type="checkbox"/>	<input checked="" type="checkbox"/>	<input checked="" type="checkbox"/>	<input checked="" type="checkbox"/>	<input checked="" type="checkbox"/>	<input checked="" type="checkbox"/>
9180	uvex futura	<input type="checkbox"/>	<input type="checkbox"/>	<input type="checkbox"/>	<input type="checkbox"/>	<input type="checkbox"/>	<input checked="" type="checkbox"/>	<input type="checkbox"/>	<input checked="" type="checkbox"/>	<input checked="" type="checkbox"/>	<input checked="" type="checkbox"/>	<input checked="" type="checkbox"/>	<input checked="" type="checkbox"/>	<input checked="" type="checkbox"/>	<input checked="" type="checkbox"/>
9181	uvex suXxeed	<input checked="" type="checkbox"/>	<input type="checkbox"/>	<input type="checkbox"/>	<input type="checkbox"/>	<input type="checkbox"/>	<input checked="" type="checkbox"/>	<input type="checkbox"/>	<input checked="" type="checkbox"/>	<input checked="" type="checkbox"/>	<input checked="" type="checkbox"/>	<input checked="" type="checkbox"/>	<input checked="" type="checkbox"/>	<input checked="" type="checkbox"/>	<input checked="" type="checkbox"/>
9183	uvex i-5	<input checked="" type="checkbox"/>	<input type="checkbox"/>	<input type="checkbox"/>	<input type="checkbox"/>	<input type="checkbox"/>	<input checked="" type="checkbox"/>	<input type="checkbox"/>	<input checked="" type="checkbox"/>	<input checked="" type="checkbox"/>	<input checked="" type="checkbox"/>	<input checked="" type="checkbox"/>	<input checked="" type="checkbox"/>	<input checked="" type="checkbox"/>	<input checked="" type="checkbox"/>
9188	uvex cybric	<input type="checkbox"/>	<input type="checkbox"/>	<input type="checkbox"/>	<input checked="" type="checkbox"/>	<input checked="" type="checkbox"/>	<input checked="" type="checkbox"/>	<input type="checkbox"/>	<input checked="" type="checkbox"/>	<input checked="" type="checkbox"/>	<input checked="" type="checkbox"/>	<input checked="" type="checkbox"/>	<input checked="" type="checkbox"/>	<input checked="" type="checkbox"/>	<input checked="" type="checkbox"/>
9190	uvex i-3 / i-3 s	<input checked="" type="checkbox"/>	<input type="checkbox"/>	<input checked="" type="checkbox"/>	<input type="checkbox"/>	<input type="checkbox"/>	<input checked="" type="checkbox"/>	<input type="checkbox"/>	<input checked="" type="checkbox"/>	<input checked="" type="checkbox"/>	<input checked="" type="checkbox"/>	<input checked="" type="checkbox"/>	<input checked="" type="checkbox"/>	<input checked="" type="checkbox"/>	<input checked="" type="checkbox"/>
9192	uvex pheos / pheos s	<input checked="" type="checkbox"/>	<input checked="" type="checkbox"/>	<input type="checkbox"/>	<input checked="" type="checkbox"/>	<input checked="" type="checkbox"/>	<input checked="" type="checkbox"/>	<input type="checkbox"/>	<input checked="" type="checkbox"/>	<input checked="" type="checkbox"/>	<input checked="" type="checkbox"/>	<input checked="" type="checkbox"/>	<input checked="" type="checkbox"/>	<input checked="" type="checkbox"/>	<input checked="" type="checkbox"/>
9192	uvex pheos guard / s	<input type="checkbox"/>	<input checked="" type="checkbox"/>	<input type="checkbox"/>	<input type="checkbox"/>	<input type="checkbox"/>	<input type="checkbox"/>	<input type="checkbox"/>	<input checked="" type="checkbox"/>	<input checked="" type="checkbox"/>	<input checked="" type="checkbox"/>	<input checked="" type="checkbox"/>	<input checked="" type="checkbox"/>	<input checked="" type="checkbox"/>	<input checked="" type="checkbox"/>
9193	uvex sportstyle	<input checked="" type="checkbox"/>	<input type="checkbox"/>	<input type="checkbox"/>	<input type="checkbox"/>	<input type="checkbox"/>	<input checked="" type="checkbox"/>	<input type="checkbox"/>	<input checked="" type="checkbox"/>	<input checked="" type="checkbox"/>	<input checked="" type="checkbox"/>	<input checked="" type="checkbox"/>	<input checked="" type="checkbox"/>	<input checked="" type="checkbox"/>	<input checked="" type="checkbox"/>
9194	uvex i-works	<input checked="" type="checkbox"/>	<input type="checkbox"/>	<input type="checkbox"/>	<input checked="" type="checkbox"/>	<input checked="" type="checkbox"/>	<input checked="" type="checkbox"/>	<input type="checkbox"/>	<input checked="" type="checkbox"/>	<input checked="" type="checkbox"/>	<input checked="" type="checkbox"/>	<input checked="" type="checkbox"/>	<input checked="" type="checkbox"/>	<input checked="" type="checkbox"/>	<input checked="" type="checkbox"/>
9198	uvex pheos cx2	<input type="checkbox"/>	<input type="checkbox"/>	<input type="checkbox"/>	<input type="checkbox"/>	<input type="checkbox"/>	<input checked="" type="checkbox"/>	<input type="checkbox"/>	<input checked="" type="checkbox"/>	<input checked="" type="checkbox"/>	<input checked="" type="checkbox"/>	<input checked="" type="checkbox"/>	<input checked="" type="checkbox"/>	<input checked="" type="checkbox"/>	<input checked="" type="checkbox"/>
9199	uvex x-fit	<input checked="" type="checkbox"/>	<input type="checkbox"/>	<input type="checkbox"/>	<input type="checkbox"/>	<input checked="" type="checkbox"/>	<input checked="" type="checkbox"/>	<input checked="" type="checkbox"/>	<input checked="" type="checkbox"/>	<input checked="" type="checkbox"/>	<input checked="" type="checkbox"/>	<input checked="" type="checkbox"/>	<input checked="" type="checkbox"/>	<input checked="" type="checkbox"/>	<input checked="" type="checkbox"/>
9199	uvex x-fit pro	<input type="checkbox"/>	<input type="checkbox"/>	<input type="checkbox"/>	<input type="checkbox"/>	<input checked="" type="checkbox"/>	<input checked="" type="checkbox"/>	<input checked="" type="checkbox"/>	<input checked="" type="checkbox"/>	<input checked="" type="checkbox"/>	<input checked="" type="checkbox"/>	<input checked="" type="checkbox"/>	<input checked="" type="checkbox"/>	<input checked="" type="checkbox"/>	<input checked="" type="checkbox"/>
9231	uvex polavision	<input checked="" type="checkbox"/>	<input type="checkbox"/>	<input type="checkbox"/>	<input type="checkbox"/>	<input type="checkbox"/>	<input checked="" type="checkbox"/>	<input type="checkbox"/>	<input checked="" type="checkbox"/>	<input checked="" type="checkbox"/>	<input checked="" type="checkbox"/>	<input checked="" type="checkbox"/>	<input checked="" type="checkbox"/>	<input checked="" type="checkbox"/>	<input checked="" type="checkbox"/>
9301	uvex ultravision	<input type="checkbox"/>	<input type="checkbox"/>	<input type="checkbox"/>	<input type="checkbox"/>	<input type="checkbox"/>	<input type="checkbox"/>	<input type="checkbox"/>	<input type="checkbox"/>	<input type="checkbox"/>	<input checked="" type="checkbox"/>	<input type="checkbox"/>	<input type="checkbox"/>	<input type="checkbox"/>	<input checked="" type="checkbox"/>
9302	uvex ultrasonic	<input type="checkbox"/>	<input type="checkbox"/>	<input type="checkbox"/>	<input type="checkbox"/>	<input type="checkbox"/>	<input type="checkbox"/>	<input type="checkbox"/>	<input type="checkbox"/>	<input type="checkbox"/>	<input checked="" type="checkbox"/>	<input type="checkbox"/>	<input type="checkbox"/>	<input type="checkbox"/>	<input checked="" type="checkbox"/>
9305	uvex 9305	<input type="checkbox"/>	<input type="checkbox"/>	<input type="checkbox"/>	<input type="checkbox"/>	<input type="checkbox"/>	<input type="checkbox"/>	<input type="checkbox"/>	<input type="checkbox"/>	<input type="checkbox"/>	<input checked="" type="checkbox"/>	<input type="checkbox"/>	<input type="checkbox"/>	<input type="checkbox"/>	<input checked="" type="checkbox"/>
9307	uvex carbonvision	<input type="checkbox"/>	<input type="checkbox"/>	<input type="checkbox"/>	<input type="checkbox"/>	<input type="checkbox"/>	<input type="checkbox"/>	<input type="checkbox"/>	<input checked="" type="checkbox"/>	<input checked="" type="checkbox"/>	<input checked="" type="checkbox"/>	<input checked="" type="checkbox"/>	<input checked="" type="checkbox"/>	<input checked="" type="checkbox"/>	<input checked="" type="checkbox"/>
9309	uvex pheos cx2 sonic	<input type="checkbox"/>	<input type="checkbox"/>	<input type="checkbox"/>	<input type="checkbox"/>	<input type="checkbox"/>	<input type="checkbox"/>	<input type="checkbox"/>	<input checked="" type="checkbox"/>	<input checked="" type="checkbox"/>	<input checked="" type="checkbox"/>	<input checked="" type="checkbox"/>	<input checked="" type="checkbox"/>	<input checked="" type="checkbox"/>	<input checked="" type="checkbox"/>
9320	uvex megasonic	<input type="checkbox"/>	<input type="checkbox"/>	<input type="checkbox"/>	<input type="checkbox"/>	<input type="checkbox"/>	<input type="checkbox"/>	<input type="checkbox"/>	<input type="checkbox"/>	<input type="checkbox"/>	<input checked="" type="checkbox"/>	<input type="checkbox"/>	<input type="checkbox"/>	<input type="checkbox"/>	<input checked="" type="checkbox"/>
9405	uvex 9405	<input type="checkbox"/>	<input type="checkbox"/>	<input type="checkbox"/>	<input type="checkbox"/>	<input type="checkbox"/>	<input type="checkbox"/>	<input type="checkbox"/>	<input type="checkbox"/>	<input type="checkbox"/>	<input checked="" type="checkbox"/>	<input type="checkbox"/>	<input type="checkbox"/>	<input type="checkbox"/>	<input checked="" type="checkbox"/>

2 tam kapalı gözlük ya da 3-4 normal koruyucu gözlük
ya da 1 tam kapalı gözlük + 2 normal koruyucu gözlük

uyumlu

uyumsuz

Uygulamalar

Her zaman mükemmel çözüm

Mekanik risk

Kimyasal risk

Optik risk

Çalışma koşulları	Gözlük modeli	Cam malzemesi	Cam rengi	Cam kaplaması
Hafif ve hassas mühendislik	Koruyucu gözlükler	PC	şeffaf	uvex supravision AR (antirefle) uvex supravision excellence
Montaj, bakım	Koruyucu gözlükler	PC	şeffaf	uvex supravision excellence
Taşıma, avuç taşıma	Koruyucu gözlükler Tam kapalı gözlükler	PC	şeffaf	uvex supravision excellence uvex supravision extreme
Tornalama, frezeleme	Koruyucu gözlükler	PC	şeffaf	uvex supravision excellence
Tozlu ortamlar	Tam kapalı gözlükler	PC	şeffaf	uvex supravision excellence uvex supravision extreme
Dökümhane temizliği	Tam kapalı gözlükler	PC	şeffaf	uvex supravision excellence uvex supravision extreme
Ormancılık ve tarım	Koruyucu gözlükler	PC	şeffaf kehribar gri %23	uvex supravision excellence uvex supravision extreme
Laboratuvar	Koruyucu gözlükler Tam kapalı gözlükler	PC CA	şeffaf	uvex supravision sapphire uvex supravision excellence
Asitlerle ve galvanik ortamlarla çalışma	Tam kapalı gözlükler	PC CA	şeffaf	uvex supravision excellence uvex supravision extreme
Nokta kaynağı, lehim oksijenle kesme gaz kaynağı, sert lehimleme Kaynak asistanı dökümhaneler fırınlar	Koruyucu gözlükler Tam kapalı gözlükler	PC	kaynak gözlüğü	uvex infradur uvex infradur plus
Dış mekan – güneş parlaması	Koruyucu gözlükler	PC	gri kahverengi gümüş ayna	uvex supravision excellence uvex supravision extreme
Açık deniz / denizcilik	Koruyucu gözlükler	PC	variomatic polavision	uvex supravision variomatic uvex polavision
Kuvvetli aydınlatma, parlama	Koruyucu gözlükler	PC	CBR65 gümüş ayna %53	uvex supravision excellence uvex supravision extreme
Karışık aydınlatma	Koruyucu gözlükler	PC	şeffaf	uvex supravision AR (antirefle)
Steril çalışma koşulları	Koruyucu gözlükler Gözlük üstü gözlükler	PC	şeffaf	uvex supravision CR
Petrol ve gaz	Koruyucu gözlükler Gözlük üstü gözlükler Tam kapalı gözlükler	PC	şeffaf	uvex supravision plus
Tesis ziyaretçileri	Koruyucu gözlükler Gözlük üstü gözlükler	PC	şeffaf	uvex supravision excellence uvex supravision sapphire kaplamasız

Koruyucu Gözlükler

Genel bakış

Model	Ad	Ürün	Şu miktar ve katioları olarak sipariş verilebilir/ Sipariş birimi	uvex supravision sapphire	uvex supravision plus	uvex supravision excellence	uvex supravision extreme	uvex supravision ETC	uvex supravision clean	uvex supravision AR	Gümüş ayna, iç yüz buğu önleyici	uvex supravision variomatic	uvex infradur	uvex infradur plus	CA içte buğu önleme	Her iki yüzü çözülmeye dirençli	Çözülmeye dirençli + buğu önleyici	Kaplamasız	Sayfa
9134	uvex meteor	Plastik saplı gözlük	5 adet	■														■	54
9137	uvex ceramic	Metal saplı gözlük	5 adet	■															55
9143	uvex i-lite	Plastik saplı gözlük	10 adet			■													31
9143	uvex i-guard	Plastik saplı gözlük	8 adet			■													31
9143	uvex i-guard+	Tam kapalı gözlük	8 adet			■													31
9145	uvex pure-fit	Plastik saplı gözlük	75 adet			■												■	33
9155	uvex mercury	Metal saplı gözlük	5 adet	■															55
9159	uvex winner	Metal saplı gözlük	5 adet													■	■		55
9160	uvex i-vo	Plastik saplı gözlük	10 adet	■	■	■													52
9161	uvex 9161	Plastik saplı gözlük	5 adet	■	■													■	56
9164	uvex astrospec 2.0 / astrospec 2.0 CB	Plastik saplı gözlük	10 adet	■	■	■	■												49
9169	uvex super OTG	Plastik saplı gözlük	8 adet	■		■													56
9169	uvex super f OTG	Plastik saplı gözlük	8 adet	■		■													57
9169	uvex super f OTG	Plastik saplı gözlük	adet									■							57
9169	uvex super f OTG	Plastik saplı gözlük UV525	8 adet	■															57
9169	uvex super f OTG CR	Plastik saplı gözlük	8 adet						■										62
9169	uvex super f OTG	Koruyucu gözlük – kaynak koruması	8 adet											■					70
9172	uvex super g	Plastik saplı gözlük	10 adet	■	■	■													50
9172	uvex super g	Yedek camlar	10 adet			■													50
9175	uvex skyguard NT	Plastik saplı gözlük	10 adet			■	■												53
9178	uvex super fit	Plastik saplı gözlük	10 adet	■	■	■		■											51
9178	uvex super fit CR	Plastik saplı gözlük	10 adet						■										62
9178	uvex super fit	Yedek camlar	10 adet			■													51
9180	uvex futura	Plastik saplı gözlük	10 adet	■	■														54
9180	uvex futura	Koruyucu gözlük – kaynak koruması	10 adet										■						69
9181	uvex suXXeed	Plastik saplı gözlük	10 adet			■													35
9181	uvex suXXeed	Ek çerçeve	20 adet																35
9183	uvex i-5	Plastik saplı gözlük	10 adet	■		■		■											37
9183	uvex i-5	Ek çerçeve	20 adet																37
9183	uvex i-5	Koruyucu gözlük – kaynak koruması	10 adet											■					69
9188	uvex cybric	Plastik saplı gözlük	10 adet	■	■														54
9190	uvex i-3/uvex i-3s/uvex i-3guard/uvex i-3s guard	Plastik saplı gözlük	10 adet	■	■	■				■	■								46/47
9190	uvex i-3	Plastik saplı gözlük	adet							■		■							46
9190	uvex i-3/uvex i-3s	Ek çerçeve	20 adet																47
9192	uvex pheos/uvex pheos CB/uvex pheos s	Plastik saplı gözlük	10 adet		■	■	■	■			■								44/45
9192	uvex pheos guard/uvex pheos s guard	uvex pheos kafa bantlı model	10 adet				■												44/45
9192	uvex pheos/uvex pheos s	Ek çerçeve	20 adet																45
9193	uvex sportstyle	Plastik saplı gözlük	10 adet		■	■	■	■		■	■								41
9193	uvex sportstyle	Plastik saplı gözlük	adet									■							41
9194	uvex i-works	Plastik saplı gözlük	10 adet			■					■								48
9198	uvex pheos cx2	Plastik saplı gözlük	10 adet	■		■	■				■								42
9199	uvex x-fit/uvex x-fit guard	Plastik saplı gözlük	10 adet	■		■													39
9199	uvex x-fit pro/uvex x-fit pro guard	Plastik saplı gözlük	10 adet	■		■													38
9199	uvex x-fit pro (sürgüsü)	Plastik saplı gözlük	10 adet			■													38
9199	uvex x-fit/uvex x-fit pro	Ek çerçeve	20 adet																39
9231	uvex polavision	Plastik saplı gözlük	adet													■			53



Model	Ad	Ürün	Şu miktar ve katları olarak sipariş verilebilir/ Sipariş birimi	uvex supravision sapphire	uvex supravision plus	uvex supravision excellence	uvex supravision extreme	uvex supravision ETC	uvex supravision clean	uvex supravision AR	Gülmüş ayna, iç yüz buğu önleyici	uvex supravision variomatic	uvex infradur	uvex infradur plus	CA içte buğu önleme	Her iki yüzü çizilmeye dirençli	Çizilmeye dirençli + buğu önleyici	Kaplamasız	Sayfa
9301	uvex ultravision	Tam kapalı gözlük	4 adet	■	■										■				64/65
9301	uvex ultravision	Yedek camlar	4 adet	■											■				64/65
9300	uvex ultravision	Sökülebilir filmler	10 adet																65
9301	uvex ultravision faceguard	Tam kapalı gözlük	4 adet		■														66
9301	uvex ultravision	Baret bağlantılı tam kapalı gözlükler	4 adet												■				66
9301	uvex ultravision	Ağız siperi	adet															■	66
9302	uvex ultrasonic	Tam kapalı gözlük	4 adet		■	■													63
9302	uvex ultrasonic	Yedek camlar	4 adet		■														63
9302	uvex ultrasonic	Baret bağlantılı tam kapalı gözlükler	4 adet				■												66
9302	uvex ultrasonic CR	Tam kapalı gözlük	4 adet						■										62
9302	uvex ultrasonic flip-up	Tam kapalı gözlük – kaynak koruması	4 adet		■								■						70
9302	uvex ultrasonic flip-up	Yedek camlar	4 adet		■								■						70
9305	uvex 9305	Tam kapalı gözlük	4 adet												■				67
9307	uvex carbonvision	Tam kapalı gözlük	10 adet				■												67
9309	uvex pheos cx2 sonic	Tam kapalı gözlük	10 adet				■												60
9320	uvex megasonic	Tam kapalı gözlük	4 adet		■		■												59
9320	uvex megasonic	Yedek camlar	4 adet		■														59
9320	uvex megasonic	Kafa bandı	4 adet																59
9320	uvex megasonic	Tam kapalı gözlük – kaynak koruması	4 adet											■					70
9405	uvex 9405	Tam kapalı gözlük	4 adet												■				67
9405	uvex 9405	Yedek camlar	4 adet												■				67
6118		Koruyucu gözlük kılıfı	10 adet																72
9972		Mikrofiber bez	10 adet																71
9954		Koruyucu gözlük kılıfı	10 adet																72
9954		Taşıma çantası	adet																72
9954		Taşıma çantası	10 adet																72
9957		Stand	adet																71
9957		SECU-Box	adet																72
9958	uvex x-fit/x-fit pro	Comfort Slider	Poşet (5 çift içerir)																39
9958		Boyun askı kordonu	10 adet																73
9958	uvex pheos/uvex pheos s	Kafa bandı	10 adet																73
9958	uvex x-fit/x-fit pro	Kafa bandı	10 adet																73
9959		Boyun askı kordonu	10 adet																73
9963		Temizlik mendilleri	adet																71
9970		Temizlik istasyonu	adet																71
9971		Yedek temizlik kağıtları	adet																71
9972		Temizlik sıvısı	adet																71
9973		Plastik pompa	adet																71
9999	uvex x-fit/x-fit pro	Adaptör dahil uvex LED mini lamba (sağ ve sol)	adet																39

laservision

uvex'in ayrılmaz bir parçası olan laservision olarak, en hassas organlardan biri olan insan gözünü ürünlerimiz ile lazer radyasyonuna karşı koruyoruz. Bunu 35 yıldır kendimizi adayarak, müşteri odaklı ve yenilikçi bir şekilde, dünya çapında ve standartlara uygun şekilde yapıyoruz. Sanayi, araştırma ve geliştirme veya tıp sektöründe, camlar, perdeler, storlar veya bölme duvarlarında, laservision lazerden koruma ürünleri kalite, güvenlik ve koruma sağlar. Bunu uvex safety group'un DNA'sına ve sloganına, yani "insanları koruma"ya uygun şekilde yapıyoruz!

Ürün portföyü

- Plastik ya da camdan yapılmış veya yansıtıcı kaplamalı lazerden koruma gözlüğü
- Hasta koruma, büyüteçler, IPL gözlükler
- Cam ve plastikten yapılmış lazerden koruma camları
- Aktif lazerden koruma camları
- Perdeler, stor perdeler, ekranlar, rulo perdeler vb. gibi kapsamlı lazer koruması ürünleri
- Optik masalar için lazer koruması

laservision

LASERVISION GmbH & Co. KG
Telefon: +49 911 9736-8100
E-Posta: info@lvg.com · uvex-laservision.de





İşitme Koruması

İşitme Koruması

İş güvenliğinde işitme duyularımız çok önemlidir

Gürültü kaynaklı işitme kaybı hala en yaygın mesleki tehlikelerden biridir.

Ağrısız şekilde ilerler, yavaş gelişir ve genellikle fark edilmez. Geri dönüşü ve iyileşme olanağı olmadığı için ciddi tehlike arz etmektedir. İşitme riskleri ve işitme koruyucuların önemi genellikle iş işten geçince anlaşılır.

İyi bir işitme duyusunun ne kadar önemli olduğunu ancak işitme kaybı yaşayanlar anlar ve bunu korumak birinci öncelik olmalıdır.

Gürültü nedir?

Gürültüyü meydana getiren şiddetli sesler yalnızca işitme riski oluşturmakla kalmaz, aynı zamanda dikkat dağıtabilir ve iş gücü kaybına neden olabilir.

Saatin tik tak sesi veya damlatan bir musluk gibi tekrar eden alçak sesler de odaklanmayı zorlaştırabilir.

Gürültünün sonuçları nelerdir?

İşitme duyumuzu sürekli kullanırız, asla dinlenme fırsatı bulamaz ve "kapatılamaz". Her gün birden fazla kaynaktan gelen gürültüye maruz kalırız; bu nedenle işitme duyumuz sürekli stres altındadır.

Kulaklarımızı her gün maruz bıraktığımız bu koşullar, gürültü kaynaklı işitme kaybına yol açabilir. Fakat bundan etkilenen yalnızca işitme duyumuz değildir, gürültü tüm vücudumuzda stres yaratır. Gürültü bilinçaltımızı etkiler ve odaklanma zorluğuna, sindirim sistemi rahatsızlıklarına, yüksek tansiyona ve kalp krizi riskinin artmasına neden olabilir.

Zararlı gürültü seviyelerinden kaynaklanan olumsuz sağlık etkileri

Bir kişinin işitme koruması kullanmadan zararlı gürültüye maruz kalabileceği maksimum günlük süreler aşağıda verilmiştir.

85 dB	8 saat	103 dB	7,5 dakika
88 dB	4 saat	106 dB	4 dakika
91 dB	2 saat	109 dB	2 dakika
94 dB	1 saat	112 dB	1 dakika
97 dB	30 dakika	115 dB	30 saniye
100 dB	15 dakika		





Testler ve standartlar

Tüm uvex işitme koruyucu ürünler CE standartlarına uygundur ve güncel AB mevzuatına paralel olarak geçerli Avrupa standartları uyarınca test edilmiştir.

ISO 9001/2015, ISO 14001:2015 ISO 45001 ile sürekli kalite güvencesi.

Geçerli DIN EN normları şunlardır:

- EN 352: Bölüm 1 Kulaklıklar
- EN 352: Bölüm 2 Kulak tıkaçları
- EN 352: Bölüm 3 Emniyet baretine takılan kulak kapaticılar
- EN 352: Bölüm 4 Seviyeye bağlı işitme koruyucu kulak kapaticılar
- EN 352: Bölüm 6 İletişim ekipmanı olan kulak kapaticılar
- EN 352: Bölüm 8 Eğlence amaçlı ses girişli kulak kapaticılar

Açıklamalarıyla birlikte koruma değerlerine ilişkin kısaltmalar

SNR	Tek Numaralı Derecelendirme/ortalama koruma kapasitesi
f/Hz	Hertz birimi olarak verilen frekans
(MA) Ortalama Zayıflatma	Ortalama zayıflatma
(SD)	Standart Sapma
(APV) Varsayılan Koruma Değeri	Varsayılan koruma değeri
HML değeri	H: Yüksek frekanslarda zayıflatma değeri
	M: Orta frekanslarda zayıflatma değeri
	L: Düşük frekanslarda zayıflatma değeri

İşitme koruması

Ebat ve uyum

Herkesin kulak kanalı, tıpkı parmak izi gibi birbirinden farklıdır. Bu nedenle, iyi bir uyum sağlayan doğru ebatta, uygun ve yeterli bir işitme koruyucu seçmeniz çok önemlidir. uvex, tüm kullanıcıların kendilerine göre doğru uyumu elde edebilmeleri için eksiksiz bir işitme koruyucu ürün gamı sunar.

Yanlış ebadın seçilmesi, koruma değerini ciddi ölçüde azaltabilir, kullanıcıların zararlı gürültüye maruz kalmasına neden olabilir ve kulak tıkaçlarının takılmasını konforsuz hale getirebilir.

- kulak tıkaçları çok büyükse kulak kanalı içerisinde yeterince derine oturmayabilir, bu nedenle belirtilen koruma seviyesine ulaşamaz. Ayrıca rahatsızlık da verirler
- kulak tıkaçları çok küçük olduğunda, her ne kadar takılması rahat olabilse de, gürültü sızıntısı olabilir ve koruma kapasitesi, zamanla gürültü kaynaklı işitme kaybına neden olabilecek şekilde düşebilir.
- yuvarlak kulak tıkaçları oval şekilli kulak kanalını tam olarak kapatmayabilir. uvex xact-fit kulak koruyucu ürün gamını bunları göz önünde bulundurarak geliştirdik.

Size en iyi korumayı sağlayan ve en iyi uyan ebadı bulmak için farklı ebatları denemek en iyi yoldur. uvex com4-fit ve uvex x-fit ile kulak kanalı biçimlerinin çoğuna uygun ürünler sunuyoruz.

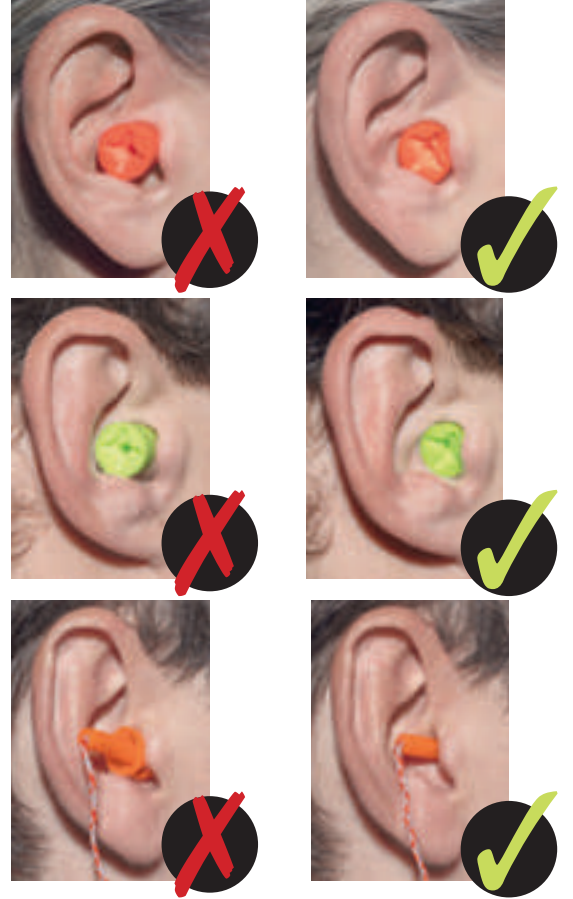

Farklı ebatları göz önünde bulundurun

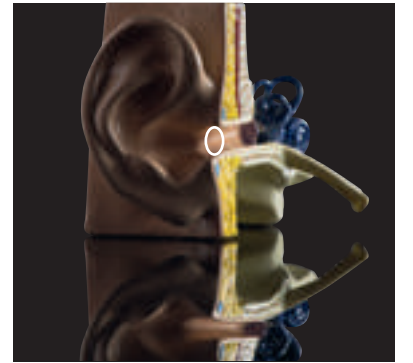

Kulak kanalının enine kesiti oval biçimlidir

Herkes kulak koruma ekipmanı kullanmaya alışabilir; sadece kendiniz için doğru koruyucu türünü seçmeniz gerekir.

- kullanım süresi
- gürültü seviyeleri
- kulak kanalınızın büyüklüğüne uygun kulak tıkaçları seçin
- sıcak iş yerleri için kulak kapatıcıların kullanılması önerilmez
- düzgün şekilde oturma (gözlük kullananlar)

- kulak kapatıcı kullananlar ağırlığı göz önünde bulundurulmalıdır
- kullanım (kiri eller, eldivenler, engelliler)
- diğer kişisel koruyucu ekipmanlarla (baret, gözlük, solunum koruyucu) uyum











Doğru işitme koruyucu, en gürültülü ortamları bile konforlu hale getirir.

İşitme Koruması

Farklı durumlar, farklı kulaklar



Kulak tıkaçlarının içinde bile benzersiz tasarım

uvex xtra-fit			<ul style="list-style-type: none"> • uzun süreli kullanıcı konforu için karmaşık girinti tasarımı • kulak kanalındaki basıncı en aza indirecek şekilde tasarlanmıştır • kolay takma çıkarma için kavrama kısmı
uvex x-fit			
uvex com4-fit			
uvex hi-com			Kontrollü gürültü azaltma için tanımlanmış koruma bölgesi, konuşma ve sinyallerin mükemmel doğrulukta anlaşılmasını ve iyi iletişim kurulmasını sağlar
uvex xact-fit			

Her duruma uygun işitme koruyucular

Farklı çalışma ortamları için çok sayıda uvex işitme koruyucu seçeneği mevcuttur. Gürültü seviyesinin yüksek olduğu yerlerde çalışıyorsanız veya buralardan geçiyorsanız doğru koruma seviyesine ihtiyaç duyarsınız.

İşitme duyunuzu tehlikeli gürültülere karşı uygun şekilde korumak ile duyma ve iletişim kabiliyetinizden ödün vermemek arasında doğru dengenin kurulması önemlidir.

Aşağıdaki tabloda, gürültü seviyesine bağlı olarak hangi uvex kulak koruyucunun uygun olabileceğine dair genel bir fikir verilmiştir.

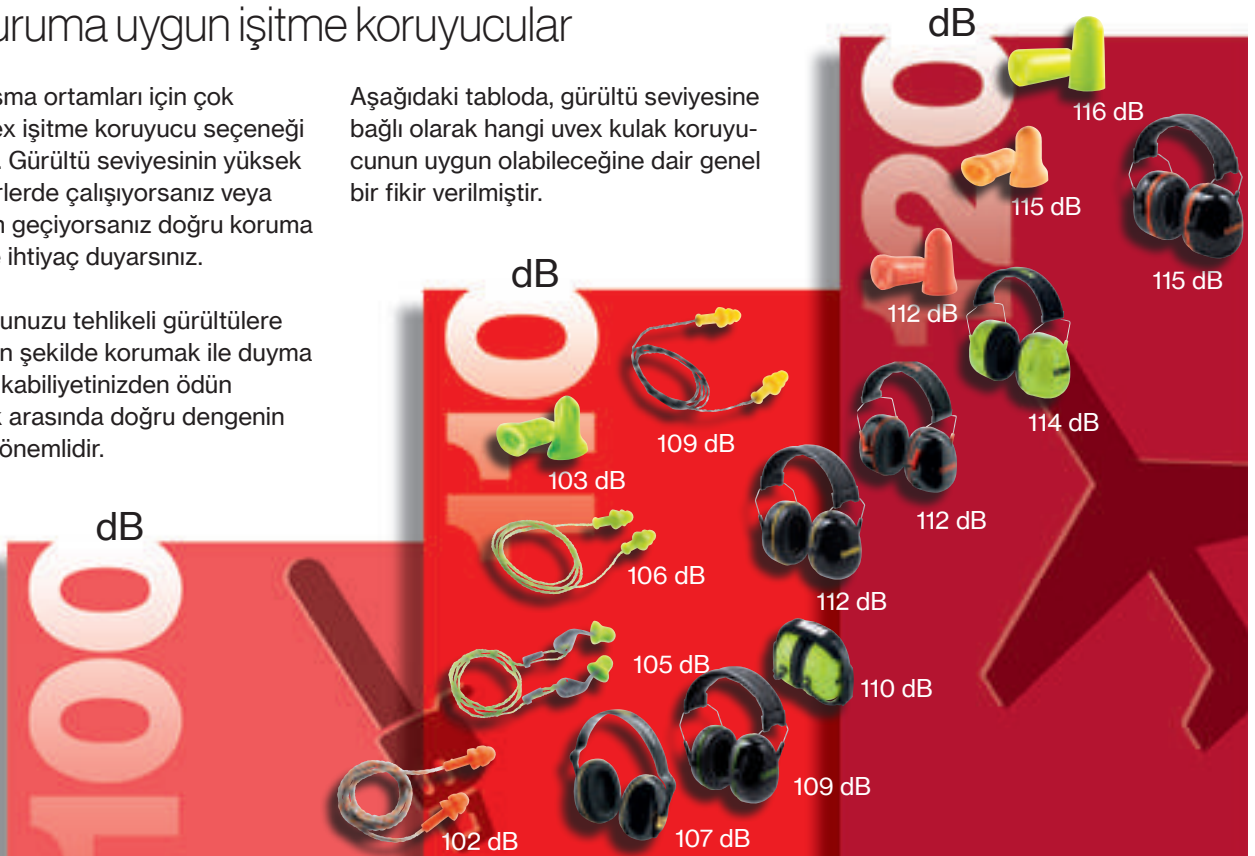

İşitme koruması uvex xact-fit ailesi

Kulak tıkacı kullanmak hiç bu kadar kolay olmamıştı

Kolay, hızlı ve doğru takma

Kolay iletişim için konuşma ve sinyallerin kusursuz anlaşılmasını sağlayan orta düzeyde koruma kapasitesi

Uygun maliyetli ve çevreye duyarlı bir seçim için yedek kulak tıkaçları mevcuttur

Ovalamaya gerek yok, bu nedenle kirli ellerle veya elinizde eldiven varken de kullanılabilir

Ergonomik biçimli gövdeler tıkaçların kolay, hijyenik ve doğru takılmasını sağlarken yüksek kullanıcı konforu da sunar

Sol ve sağ işaretli parmak yuvaları tıkaçların doğru takılmasını ve kolayca oturmasını sağlar

Şekli sayesinde çoğu kulak kanalına sıkıca ve rahatça oturur



uvex xact-fit ailesi



uvex xact-fit

Katalog sayfa 90



uvex xact-fit detec

Katalog sayfa 92



uvex xact-fit multi reusable

Katalog sayfa 90

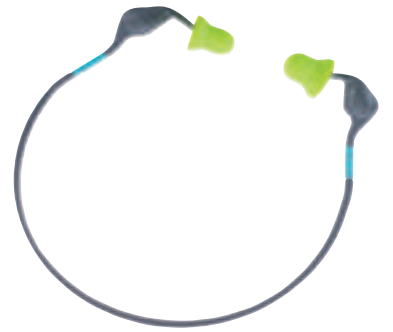

uvex xact-band

Katalog sayfa 94



uvex xact – akıllı ergonomi

Kullanıcı konforunda yeni boyut

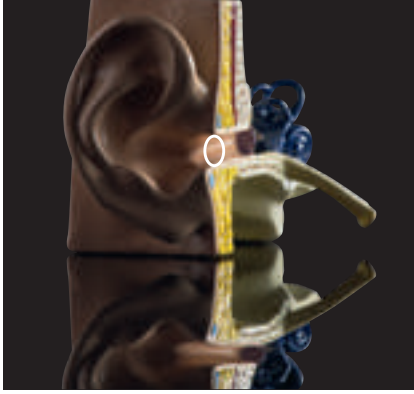

Kulak kanalının enine kesiti oval biçimlidir

Gövde, kullanıcı konforunu artırmak ve kulak tıkaçlarının daha kolay takılıp çıkarılmasını sağlamak amacıyla hem sol hem de sağ kulağa oturan ergonomik bir şekle sahiptir.

Tasarım uzaktan kolayca ayırt edilebildiği için şirketinizin düzenlemelerine uygun olarak kullanımı kolayca takip edebilirsiniz.

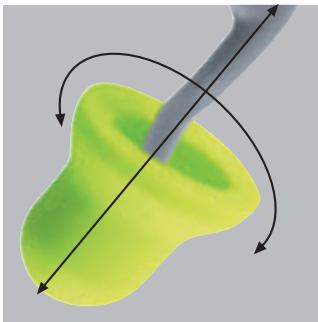

Mükemmel uyum

Oval şekilli sünger kulak tıkaçları, baskı yapmadan oturması ve daha fazla konfor için kulak kanalının doğal şekline uyum gösterir

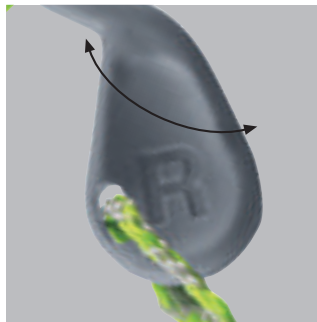

Ergonomik parmak yuvaları

Sol ve sağ işaretli parmak yuvaları tıkaçların doğru takılmasını ve kolayca oturmasını sağlar

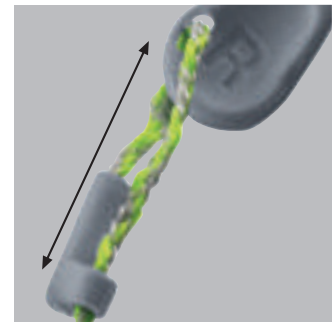

Ayarlanabilir kordon

İşitme Koruması Tek kullanımlık kulak tıkaçları

uvex hi-com Benzersiz bir tasarım, iç kısımda bile

Patentli

Kulak kanalındaki basıncı en aza indirecek şekilde tasarlanmıştır

Aşırı koruma riski ve izole olma hissinde azalma

Uzun süreli kullanıcı konforu için karmaşık girinti tasarımı

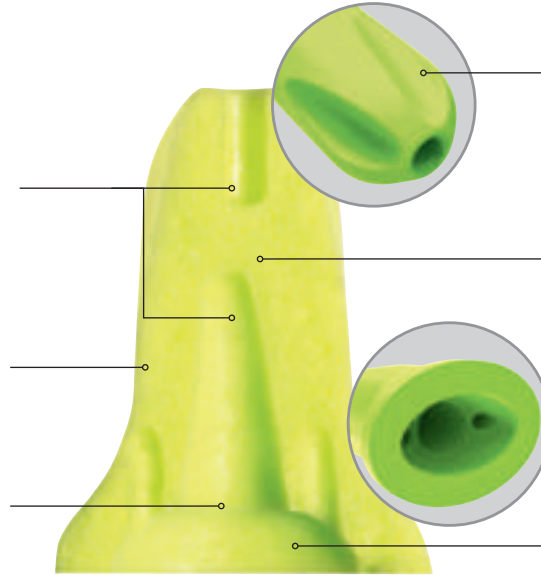

Büyük yüzey alanı daha yumuşak akustik sađlar ve nispeten sessiz alanlarda işitme koruyucu kullanıldığında ön plana çıkabilecek iç kulak seslerini sönümler

Kontrollü gürültü azaltma için tanımlanmış koruma bölgesi, konuşma ve sinyallerin mükemmel doğrulukta anlaşılmasını ve iyi iletişim kurulmasını sađlar

Kolay çıkarma için kavrama girintisi



2112100
2112095



2112106



2112095
Masa üstü otomat kutusu



2112101

uvex hi-com

- konuşma ve seslerin mükemmel anlaşılması için düşük seviyeli, düz gürültü azaltımı sađlar
- büyük yüzey alanı daha yumuşak akustik sađlar ve nispeten sessiz alanlarda işitme koruyucu kullanıldığında ön plana çıkabilecek iç kulak seslerini sönümler
- iki farklı renkte mevcuttur

uvex hi-com

Ürün no.	2112100	2112101
Tasarım	kordonsuz	kordonlu
Standart	EN 352-2	EN 352-2
Renk	açık yeşil	açık yeşil
Sipariş birimi	Karton kutu	Karton kutu
İçerik	200 çift, çiftler halinde ambalajlı, karton kutu	100 çift, çiftler halinde ambalajlı, karton kutu

uvex hi-com

Ürün no.	2112095	2112106
Tasarım	kordonsuz	kordonsuz
Standart	EN 352-2	EN 352-2
Renk	açık yeşil	bej
Sipariş birimi	Karton kutu	Karton kutu
İçerik	100 çift, çiftler halinde ambalajlı, karton kutu	200 çift, çiftler halinde ambalajlı, karton kutu

SNR: 24 dB	H: 26 dB	M: 20 dB	L: 18 dB					
f/Hz	63	125	250	500	1000	2000	4000	8000
MA dB	17,5	20,0	20,4	22,8	24,6	31,2	37,5	40,3
SD dB	6,4	2,9	3,2	4,7	5,1	5,0	5,9	6,6
APV dB	11,2	17,0	17,2	18,1	19,5	26,2	31,6	33,7

İşitme Koruması

Tek kullanımlık kulak tıkaçları



2112012



2112004
2112096
2112131

uvex com4-fit

- kompakt, ergonomik tasarımı tek kullanımlık kulak tıkaçları
- dar ve nispeten küçük kulak kanalları için ideal
- yüksek gürültülü ortamlar için uygun
- patentli x-grip teknolojisi kulak kanalındaki basıncı azaltır ve hijyenik şekilde, kolayca çıkarılmasına yardımcı olur
- uzun süre takıldığında daha yüksek kullanıcı konforu

uvex com4-fit				
Ürün no.	2112004	2112096	2112131	2112012
Tasarım	kordsuz	kordsuz	kordsuz	kordonlu
Standart	EN 352-2	EN 352-2	EN 352-2	EN 352-2
Renk	açık turuncu	açık turuncu	açık turuncu	açık turuncu
Sipariş birimi	Karton kutu	Karton kutu	Karton kutu	Karton kutu
İçerik	200 çift, çiftler halinde ambalajlı, karton kutu	100 çift, çiftler halinde ambalajlı, karton kutu	15 çift, karton kutuda serbest şekilde	100 çift, çiftler halinde ambalajlı, karton kutu

SNR: 33 dB	H: 33 dB	M: 30 dB	L: 29 dB					
f/Hz	63	125	250	500	1000	2000	4000	8000
MA dB	28,9	31,0	33,6	33,8	33,6	36,2	40,6	44,3
SD dB	3,4	5,2	5,4	5,4	4,0	4,2	3,7	2,9
APV dB	25,5	25,8	28,2	28,4	29,6	32,0	36,9	41,4



2112010



2112001
2112094
2112133

uvex x-fit

- tıkaçın konik biçimi doğal ve baskı yapmadan oturmasını sağlayarak konfor ve koruma seviyelerini maksimuma çıkarır
- yüksek gürültülü ortamlar için uygun
- patentli x-grip teknolojisi kulak kanalındaki basıncı azaltır ve hijyenik şekilde, kolayca çıkarılmasına yardımcı olur

uvex x-fit					
Ürün no.	2112001	2112094	2112013	2112133	2112010
Tasarım	kordsuz	kordsuz	kordsuz	kordsuz	kordonlu
Standart	EN 352-2	EN 352-2	EN 352-2	EN 352-2	EN 352-2
Renk	açık yeşil	açık yeşil	açık yeşil	açık yeşil	açık yeşil
Sipariş birimi	Karton kutu	Karton kutu	Karton kutu	Karton kutu	Karton kutu
İçerik	200 çift, çiftler halinde ambalajlı, karton kutu	100 çift, çiftler halinde ambalajlı, karton kutu	50 çift, karton kutuda serbest şekilde	15 çift, karton kutuda serbest şekilde	100 çift, çiftler halinde ambalajlı, karton kutu

SNR: 37 dB	H: 36 dB	M: 34 dB	L: 34 dB					
f/Hz	63	125	250	500	1000	2000	4000	8000
MA dB	35,3	38,4	39,3	40,8	38,9	37,8	45,9	45,1
SD dB	4,2	6,3	5,3	5,5	5,5	4,3	3,9	4,6
APV dB	31,1	32,1	34,0	35,3	33,4	33,5	42,0	40,5



2112060
2112093

uvex xtra-fit

- nispeten büyük kulak kanalları için ideal, tek kullanımlık kulak tıkaçları
- kulak kanalının biçimine ve büyüklüğüne uyum sağlayarak en uygun şekilde oturur ve optimum koruma sağlar
- çok yumuşak ve konforlu kullanım

uvex xtra-fit		
Ürün no.	2112060	2112093
Tasarım	kordsuz	kordsuz
Standart	EN 352-2	EN 352-2
Renk	turuncu	turuncu
Sipariş birimi	Poşet	Karton kutu
İçerik	200 çift, çiftler halinde ambalajlı, poşet	100 çift, çiftler halinde ambalajlı, karton kutu

SNR: 36 dB	H: 34 dB	M: 33 dB	L: 32 dB					
f/Hz	63	125	250	500	1000	2000	4000	8000
MA dB	32,7	34,8	36,8	38,9	36,9	36,2	44,0	41,5
SD dB	4,6	4,4	5,6	5,2	4,7	3,7	4,0	5,0
APV dB	28,1	30,4	31,2	33,7	32,2	32,5	40,0	36,5

İşitme Koruması

Tek kullanımlık kulak tıkacı · Kulak tıkacı dağıtıcı · Dolum paketleri



2112000
211988
Construction

211989



211990

211991

211992

uvex otomat "one2click"

- iki farklı montaj seçeneğiyle kullanımı kolay ve dayanıklı işitme koruyucu otomatı
- kulak tıkacıları tek düğmeye basarak alabilirsiniz
- her gerektiğinde hijyenik dağıtım sağlar
- manyetik duvar montaj elemanı matkapla delme gerektirmez
- kap boş olmasa bile doldurulabilir
- toplama tepsi, kulak tıkacılarının yere düşmesini engeller
- tüm uvex tek kullanımlık kulak tıkacıları için uygundur
- miktarlar: 600 çift (xtra-fit 500 çift)
- tüm manyetik yüzeylerde esnek kullanım için manyetik model (2112988)
- vidalar yardımıyla sabit duvar montajı (2112000)
- manyetik duvar montaj elemanı sonradan ayrı olarak takılabilir (2112989)

uvex otomat "one2click"

Ürün no.	2112000	211988
Montaj	boş,	boş,
	vidalı montaj	manyetik montaj
Sipariş birimi	Karton kutu	Karton kutu

Otomat için uvex manyetik bağlantı

Ürün no.	211989
Montaj	otomat için manyetik montaj
	uyarlama kiti
Malzeme	parlatılmış çelik
Sipariş birimi	Karton kutu

uvex otomat "one2click"

Ürün no.	211990	211991	211992
Tip	kullanıma hazır (dolu), vidalı montaj	kullanıma hazır (dolu), vidalı montaj	kullanıma hazır (dolu), vidalı montaj
	600 çift x-fit	600 çift com4-fit	600 çift hi-com
Sipariş birimi	Karton kutu	Karton kutu	Karton kutu

► Kullanıma hazır manyetik model için manyetik plaka (2112989) ayrıca sipariş edilmelidir

uvex otomat "one2click" – Dolum paketleri

	uvex x-fit	uvex com4-fit	uvex xact-fit
Ürün no.	2112022	2112023	2124003
Tasarım	kordonsuz	kordonsuz	yedek kulak tıkacıları
Standart	EN 352-2	EN 352-2	EN 352-2
	ek gereklilik: S, V, W, E,	ek gereklilik: S, V, W, E,	ek gereklilik: W
SNR	37 dB (bkz. sayfa 89)	33 dB (bkz. sayfa 87)	26 dB (bkz. sayfa 90)
Renk	açık yeşil	açık turuncu	açık yeşil
Ebat	M	S	M
Sipariş birimi	Karton kutu	Karton kutu	Karton kutu
İçerik	300 çift, karton kutuda serbest şekilde	300 çift, karton kutuda serbest şekilde	400 çift, karton kutuda serbest şekilde

	uvex hi-com	uvex hi-com	uvex xtra-fit
Ürün no.	2112118	2112119	2112061
Tasarım	kordonsuz	kordonsuz	kordonsuz
Standart	EN 352-2	EN 352-2	EN 352-2
	ek gereklilik: W	ek gereklilik: W	ek gereklilik: S, V, W, E,
SNR	24 dB (bkz. sayfa 86)	24 dB (bkz. sayfa 86)	36 dB (bkz. sayfa 87)
Renk	açık yeşil	bej	turuncu
Ebat	M	M	L
Sipariş birimi	Karton kutu	Karton kutu	Poşet
İçerik	300 çift, karton kutuda serbest şekilde	300 çift, karton kutuda serbest şekilde	250 çift, poşette serbest şekilde



Sürdürülebilir uvex ambalajları

Ahşap dış yüzey, şeker kamışı iç kısım



uvex işitme koruyucu kulak tıkaçlarının ambalaj malzemesi yenilenebilir ham maddelerden yapılmıştır: Kalın ambalaj kağıdı ahşaptan yapılmıştır ve iç kısmındaki LD polietilen kaplama şeker kamışından yapılmıştır. Bu da ambalajın tamamen geri dönüştürülebileceği anlamına gelir.

- Artık plastik yerine kraft kağıdından üretilmektedir
- Tamamen geri dönüştürülebilir
- Sürdürülebilir ham maddeler
- Enerji geri kazanımı için optimize edilmiştir



Bu malzeme, ambalaj malzemeleri/ambalaj atıkları ile ilgili olarak AB Yönergesi 94/62/EC ve 2004/12/EC'nin yürürlükteki şartlarına uygundur.

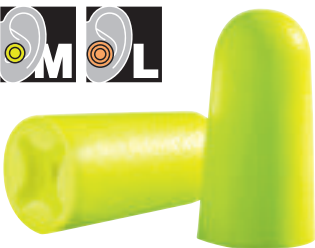

2112087

MADE IN SWEDEN

uvex x-fit

- tıkaçın konik biçimi doğal ve baskı yapmadan oturmasını sağlayarak konfor ve koruma seviyelerini maksimuma çıkarır
- yüksek gürültülü ortamlar için uygun
- patentli x-grip teknolojisi kulak kanalındaki basıncı azaltır ve hijyenik şekilde, kolayca çıkarılmasına yardımcı olur

uvex x-fit	
Ürün no.	2112087
Tasarım	kordonsuz
Standart	EN 352-2
Renk	açık yeşil
Sipariş birimi	Karton kutu
İçerik	100 çift, çiftler halinde ambalajlı, karton kutu

SNR: 37 dB H: 36 dB M: 34 dB L: 34 dB

Ayrıntılar sayfa 87'de verilmiştir

İşitme Koruması

Tek kullanımlık kulak tıkaçları · Tekrar kullanılabilir kulak tıkaçları · uvex xact-fit



2124001



mini kutu
2124001



2124002



2124019

2124017



2124020

2124018

uvex xact-fit

- kulak kanalı anatomisine uygun, benzersiz biçimde şekillendirilmiş tek kullanımlık kulak tıkaçları
- tıkaçın konik biçimi doğal ve baskı yapmadan oturmasını sağlayarak konfor ve koruma seviyelerini maksimuma çıkarır
- sol / sağ saplar kulağa kolayca takılmasını ve her seferinde doğru şekilde oturmasını sağlar
- yedek kulak tıkaçları, standart uvex duvara monte otomattan dağıtılabilir
- sızdırmaz PU sünger kirlenme potansiyelini azaltır
- ayarlanabilir boyun kordonu daha yüksek güvenlik için kullanıcı ihtiyacına göre değiştirilebilir

uvex xact-fit		uvex xact-fit yedek kulak tıkaçları	
Ürün no.	2124001	2124002	
Tasarım	yeniden kullanılabilir saplı, mini kutuda	yedek kulak tıkaçları, mini kutuda	
Standart	EN 352-2	EN 352-2	
Renk	açık yeşil	açık yeşil	
Sipariş birimi	Karton kutu	Karton kutu	
İçerik	50 çift, çiftler halinde ambalajlı, karton kutu	250 çift, karton kutuda 5'li çiftler halinde	

SNR: 26 dB	H: 28 dB	M: 23 dB	L: 19 dB					
f/Hz	63	125	250	500	1000	2000	4000	8000
MA dB	16,6	19,4	22,0	25,6	27,5	31,8	34,4	36,9
SD dB	5,4	4,9	4,2	4,9	4,7	3,8	4,4	6,0
APV dB	11,2	14,5	17,8	20,7	22,8	28,0	30,0	30,9

uvex xact-fit multi reusable

- Parmak yuvalı yeniden kullanılabilir kulak tıkaçları
- oval şekilli kulak tıkaçları, optimum uyum ve konfor için kulak kanalının doğal şeklini alır
- değiştirilebilir yedek kulak tıkaçları
- kirli ellerle veya elinizde eldiven varken kullanılabilir
- iki farklı ebatta mevcuttur

uvex xact-fit multi reusable S		uvex xact-fit multi reusable M/L	
Ürün no.	2124019	2124017	2124018
Tasarım	oval şekilli yeniden kullanılabilir kulak tıkaçları, mini kutuda	oval şekilli yeniden kullanılabilir kulak tıkaçları, kulak tıkaçı kutusunda	oval şekilli yeniden kullanılabilir kulak tıkaçları, kulak tıkaçı kutusunda
Standart	EN 352-2	EN 352-2	EN 352-2
Renk	gri, şeffaf	gri, şeffaf	gri, şeffaf
Ebat	S	S	M/L
Sipariş birimi	Karton kutu	Karton kutu	Karton kutu
İçerik	50 çift, çiftler halinde ambalajlı, karton kutu	50 çift, çiftler halinde ambalajlı, karton kutu	50 çift, çiftler halinde ambalajlı, karton kutu

uvex xact-fit multi reusable M/L		uvex xact-fit multi reusable S	
Ürün no.	2124020	2124017	2124018
Tasarım	oval şekilli yeniden kullanılabilir kulak tıkaçları, mini kutuda	oval şekilli yeniden kullanılabilir kulak tıkaçları, kulak tıkaçı kutusunda	oval şekilli yeniden kullanılabilir kulak tıkaçları, kulak tıkaçı kutusunda
Standart	EN 352-2	EN 352-2	EN 352-2
Renk	gri, şeffaf	gri, şeffaf	gri, şeffaf
Ebat	M/L	M/L	S
Sipariş birimi	Karton kutu	Karton kutu	Karton kutu
İçerik	50 çift, çiftler halinde ambalajlı, karton kutu	50 çift, çiftler halinde ambalajlı, karton kutu	50 çift, çiftler halinde ambalajlı, karton kutu

SNR: 26 dB	H: 27 dB	M: 23 dB	L: 22 dB					
f/Hz	125	250	500	1000	2000	4000	8000	
MA dB	26,9	25,4	26,1	28,3	31,9	32,8	37,2	
SD dB	4,4	4,5	5,4	5,5	4	6,9	6,7	
APV dB	22,5	20,9	20,7	22,8	27,9	25,9	30,5	

İşitme Koruması

Tekrar kullanılabilir kulak tıkaçları



mini kutu
2111201



2111237

uvex whisper

- temizliği kolay yeniden kullanılabilir kordonlu kulak tıkaçları
- pürüzsüz, kir tutmayan yüzey sabun ve suyla kolayca temizlenebilir
- kullanılmadığında hijyenik saklama için kulak tıkaçı kutusu
- kulak tıkaçları, kordonları sayesinde elde kolayca tutulabilir, düşük gürültülü alanlarda kulaklıklar rahatça boyunda taşınabilir

uvex whisper	
Ürün no.	2111201
Tasarım	kordonlu, mini kutuda
Standart	EN 352-2
Renk	turuncu
Sipariş birimi	Karton kutu
İçerik	50 çift, karton kutuda çiftler halinde

SNR: 23 dB	H: 24 dB	M: 20 dB	L: 17 dB				
f/Hz	63	125	250	500	1000	2000	4000
MA dB	23,7	23,2	21,1	22,6	24,8	31,7	33,4
SD dB	5,6	5,8	6,8	5,2	5,7	6,0	9,5
APV dB	18,1	17,4	14,3	17,4	19,1	25,7	23,9



mini kutu
2111212



2111238

uvex whisper +

- temizliği kolay yeniden kullanılabilir kordonlu kulak tıkaçları
- pürüzsüz, kir tutmayan yüzey sabun ve suyla kolayca temizlenebilir
- kullanılmadığında hijyenik saklama için kulak tıkaçı kutusu
- kulak tıkaçları, kordonları sayesinde elde kolayca tutulabilir, düşük gürültülü alanlarda kulaklıklar rahatça boyunda taşınabilir

uvex whisper +	
Ürün no.	2111212
Tasarım	kordonlu, mini kutuda
Standart	EN 352-2
Renk	açık yeşil
Sipariş birimi	Karton kutu
İçerik	50 çift, karton kutuda çiftler halinde

SNR: 27 dB	H: 27 dB	M: 24 dB	L: 22 dB				
f/Hz	63	125	250	500	1000	2000	4000
MA dB	26,6	26,9	24,3	26,1	28,8	32,8	32,6
SD dB	6,1	6,1	4,1	5,1	5,1	5,0	6,5
APV dB	20,5	20,8	20,2	21,0	23,7	27,8	26,1



2111235

uvex whisper supreme

- temizliği kolay yeniden kullanılabilir kordonlu kulak tıkaçları
- pürüzsüz, kir tutmayan yüzey sabun ve suyla kolayca temizlenebilir
- kullanılmadığında hijyenik saklama için kulak tıkaçı kutusu
- kulak tıkaçları, kordonları sayesinde elde kolayca tutulabilir, düşük gürültülü alanlarda kulaklıklar rahatça boyunda taşınabilir

uvex whisper supreme	
Ürün no.	2111235
Tasarım	kordonlu, kulak tıkaçı kutusunda
Standart	EN 352-2
Renk	sarı
Sipariş birimi	Karton kutu
İçerik	50 çift, karton kutuda çiftler halinde

SNR: 30 dB	H: 31 dB	M: 27 dB	L: 26 dB				
f/Hz	125	250	500	1000	2000	4000	8000
MA dB	33,8	29,2	32,7	30,0	36,0	34,3	41,0
SD dB	5,1	4,6	4,9	5,0	4,0	3,6	4,4
APV dB	28,7	24,5	27,8	25,0	32,0	30,6	36,6

İşitme Koruması

Algılanabilir kulak tıkaçları



uvex hi-com detec

- kordondaki metal tozu, kordonun parçalanması halinde bile algılanabilmesini sağlar ve kolay görülebilmesi için mavi renktedir
- oval tıkaçlar, dış kulağın biçimine uyum sağlayarak basınçsız ve konforlu şekilde oturur
- konuşma ve seslerin mükemmel anlaşılması için düşük seviyeli, düz gürültü azaltımı sağlar
- büyük yüzey alanı daha yumuşak akustik sağlar ve nispeten sessiz alanlarda işitme koruyucu kullanıldığında ön plana çıkabilecek iç kulak seslerini sönmümler

uvex hi-com detec

Ürün no.	211214
Tasarım	kordonlu, algılanabilir
Standart	EN 352-2
Renk	mavi
Sipariş birimi	Karton kutu
İçerik	100 çift, karton kutuda çiftler halinde

SNR: 24 dB	H: 26 dB	M: 20 dB	L: 18 dB						
f/Hz	63	125	250	500	1000	2000	4000	8000	
MA dB	17,5	20,0	20,4	22,8	24,6	31,2	37,5	40,3	
SD dB	6,4	2,9	3,2	4,7	5,1	5,0	5,9	6,6	
APV dB	11,2	17,0	17,2	18,1	19,5	26,2	31,6	33,7	



uvex x-fit detec

- kolay algılamaya için metal bileşenli, mavi renkli tek kullanımlık kulak tıkaçları
- yüksek gürültülü ortamlar için uygun
- konik biçimi, konforlu ve sıkı oturacak şekilde kulak kanalı anatomisine uygundur
- patentli x-grip teknolojisi kulak kanalındaki basıncı azaltır ve hijyenik şekilde, kolayca çıkarılmasına yardımcı olur
- sızdırmaz PU sünger kirlenme potansiyelini azaltır

uvex x-fit detec

Ürün no.	2112011
Tasarım	kordonlu, algılanabilir
Standart	EN 352-2
Renk	mavi
Sipariş birimi	Karton kutu
İçerik	100 çift, karton kutuda çiftler halinde

SNR: 37 dB	H: 36 dB	M: 34 dB	L: 34 dB						
f/Hz	63	125	250	500	1000	2000	4000	8000	
MA dB	35,3	38,4	39,3	40,8	38,9	37,8	45,9	45,1	
SD dB	4,2	6,3	5,3	5,5	5,5	4,3	3,9	4,6	
APV dB	31,1	32,1	34,0	35,3	33,4	33,5	42,0	40,5	



uvex xact-fit detec

- dahili metal elemanlar içeren tek kullanımlık kulak tıkaçları hem kulak tıkacının hem de kordonun algılanabilir olmasını sağlar
- tıkacın konik biçimi doğal ve baskı yapmadan oturmasını sağlayarak konfor ve koruma seviyelerini maksimuma çıkarır
- sol / sağ saplar kulağa kolayca takılmasını ve her seferinde doğru şekilde oturmasını sağlar
- ayarlanabilir boyun kordonu kullanıcı ihtiyaçlarına göre değiştirilebilir
- sızdırmaz PU sünger, kirlenme potansiyelini azaltarak daha iyi hijyen sağlar
- yedek tıkaçlar ürünün ömrünü uzatır

uvex xact-fit detec

Ürün no.	2124011	2124013
Tasarım	yeniden kullanılabilir saplı, algılanabilir	yedek kulak tıkaçları
Standart	EN 352-2	EN 352-2
Renk	mavi	mavi
Sipariş birimi	Karton kutu	Karton kutu
İçerik	50 çift, karton kutuda çiftler halinde	400 çift, karton kutuda serbest şekilde

SNR: 26 dB	H: 28 dB	M: 23 dB	L: 19 dB						
f/Hz	63	125	250	500	1000	2000	4000	8000	
MA dB	16,6	19,4	22,0	25,6	27,5	31,8	34,4	36,9	
SD dB	5,4	4,9	4,2	4,9	4,7	3,8	4,4	6,0	
APV dB	11,2	14,5	17,8	20,7	22,8	28,0	30,0	30,9	

2124013

mini kutu

İşitme Koruması Algılanabilir kulak tıkaçları



SNR
dB
23



mini kutu
2111261



2111262

uvex whisper detec

- temizliği kolay yeniden kullanılabilir kordonlu kulak tıkaçları
- pürüzsüz, kir tutmayan yüzey hafif sabun ve suyla kolayca temizlenebilir
- kullanılmadığında hijyenik saklama için kulak tıkacı kutusu
- dahili metal parçalarla mavi rengin bir arada kullanılması, üretim alanlarında kolayca fark edilmesini sağlar
- kulak tıkaçları kordonları sayesinde her zaman el altındadır, düşük gürültülü alanlarda kulaklıklar boyunda taşınabilir

uvex whisper detec

Ürün no.	2111261	2111262
Tasarım	algılanabilir kordonlu, mini kutuda	algılanabilir kordonlu, kulak tıkacı kutusunda
Standart	EN 352-2	EN 352-2
Renk	mavi	mavi
Sipariş birimi	Karton kutu	Karton kutu
İçerik	50 çift, karton kutuda çiftler halinde	50 çift, karton kutuda çiftler halinde

SNR: 23 dB	H: 24 dB	M: 20 dB	L: 17 dB						
f/Hz	63	125	250	500	1000	2000	4000	8000	
MA dB	23,7	23,2	21,1	22,6	24,8	31,7	33,4	39,4	
SD dB	5,6	5,8	6,8	5,2	5,7	6,0	9,5	8,2	
APV dB	18,1	17,4	14,3	17,4	19,1	25,7	23,9	31,2	

SNR
dB
27



mini kutu
2111260



2111239

uvex whisper+ detec

- temizliği kolay yeniden kullanılabilir kordonlu kulak tıkaçları
- pürüzsüz, kir tutmayan yüzey hafif sabun ve suyla kolayca temizlenebilir
- kullanılmadığında hijyenik saklama için kulak tıkacı kutusu
- dahili metal parçalarla mavi rengin bir arada kullanılması, üretim alanlarında kolayca fark edilmesini sağlar
- kulak tıkaçları kordonları sayesinde her zaman el altındadır, düşük gürültülü alanlarda kulaklıklar boyunda taşınabilir

uvex whisper+ detec

Ürün no.	2111260	2111239
Tasarım	algılanabilir kordonlu, mini kutuda	algılanabilir kordonlu, kulak tıkacı kutusunda
Standart	EN 352-2	EN 352-2
Renk	mavi	mavi
Sipariş birimi	Karton kutu	Karton kutu
İçerik	50 çift, karton kutuda çiftler halinde	50 çift, karton kutuda çiftler halinde

SNR: 27 dB	H: 27 dB	M: 24 dB	L: 22 dB						
f/Hz	63	125	250	500	1000	2000	4000	8000	
MA dB	26,6	26,9	24,3	26,1	28,8	32,8	32,6	38,1	
SD dB	6,1	6,1	4,1	5,1	5,1	5,0	6,5	5,3	
APV dB	20,5	20,8	20,2	21,0	23,7	27,8	26,1	32,8	

MADE IN SWEDEN

İşitme Koruması

Bantlı işitme koruyucular

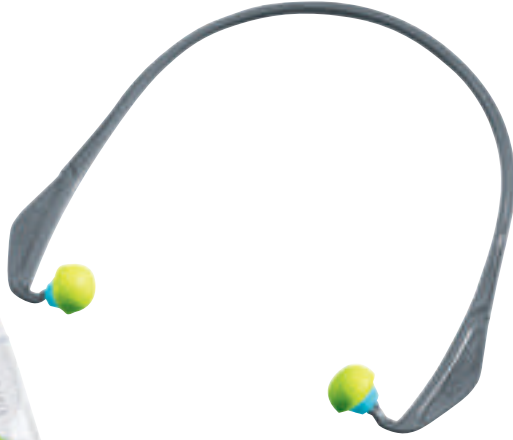

2125361

2125351

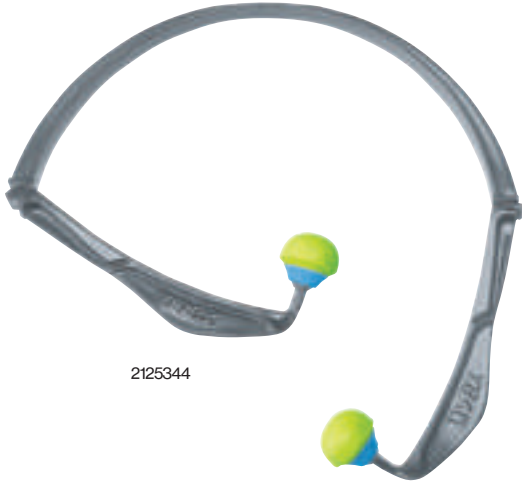

2125344

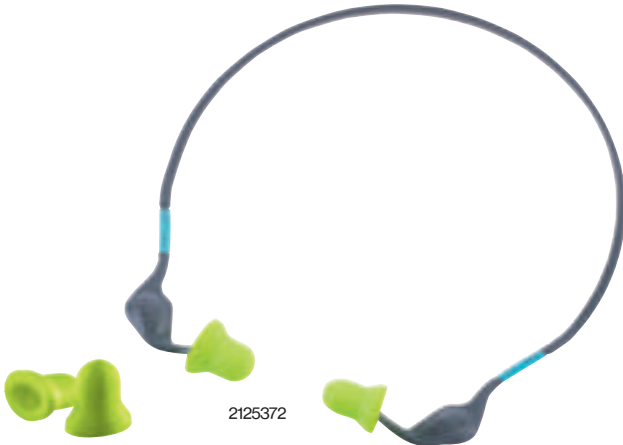

2124002
2124003

2125372

uvex x-cap

- çenenin önünde optimum konumlandırma için ergonomik biçimli bantlı kulak koruyucu
- ergonomik biçimli kulak tıkaçları yüksek kullanıcı konforu sağlar
- değiştirilebilir kulak tıkaçları
- sızdırmazlık kulak kanalının ağzında olduğu için kulak içinde basınç olmaz

uvex x-cap	2125361	2125351
Ürün no.	2125361	2125351
Tasarım	bantlı	yedek kulak tıkaçları
Standart	EN 352-2	
Renk	gri, gök mavisi, açık yeşil	gök mavisi, açık yeşil
Sipariş birimi	Karton kutu	Karton kutu
İçerik	15 adet, karton kutuda tek tek ambalajlı	60 çift, karton kutuda 5'li çiftler halinde

SNR: 24 dB	H: 27 dB	M: 19 dB	L: 18 dB					
f/Hz	63	125	250	500	1000	2000	4000	8000
MA dB	23,7	22,0	21,6	19,0	23,8	31,9	39,6	39,6
SD dB	4,0	2,9	4,7	4,3	3,6	4,0	2,7	3,7
APV dB	19,7	19,1	16,9	14,7	20,2	27,9	36,9	35,9

uvex x-fold

- çenenin önünde optimum şekilde konumlandırılarak temasta gürültü iletimini önleyen ergonomik biçimli bantlı kulak koruyucu
- optimum kullanıcı konforu için ergonomik biçimli yedek kulak tıkaçları
- katlanır bantlı kulak koruyucular kolayca muhafaza edilebilir

uvex x-fold	2125344	2125351
Ürün no.	2125344	2125351
Tasarım	katlanır bantlı	yedek kulak tıkaçları
Standart	EN 352-2	
Renk	gri, gök mavisi, açık yeşil	gök mavisi, açık yeşil
Sipariş birimi	Karton kutu	Karton kutu
İçerik	5 adet, karton kutuda tek tek ambalajlı	60 çift, karton kutuda 5'li çiftler halinde

SNR: 23 dB	H: 26 dB	M: 18 dB	L: 17 dB					
f/Hz	63	125	250	500	1000	2000	4000	8000
MA dB	24,2	23,8	20,5	18,5	21,6	31,3	36,3	39,4
SD dB	4,4	3,2	3,4	4,7	2,6	3,6	2,5	3,3
APV dB	19,7	20,6	17,1	13,8	19,0	27,8	33,9	36,1

uvex xact-band

- çok düşük ağırlık – yalnızca 4 gram
- tıpkı tek kullanımlık tıkaçlarda olduğu gibi sızdırmazlık kulak kanalının içinde oluşur
- entegre ses emiciler bant üzerinden ses iletimini azaltır
- yedek kulak tıkaçları, standart uvex duvara monte otomattan dağıtılabilir
- bantlı kulak koruyucu
- gövdedeki parmak yuvaları hızlı ve kolay takılabilmesini sağlar

uvex xact-band	2125372	2124002	2124003
Ürün no.	2125372	2124002	2124003
Tasarım	bantlı	yedek kulak tıkaçları	yedek kulak tıkaçları
Standart	EN 352-2		
Renk	gri, gök mavisi, açık yeşil	açık yeşil	açık yeşil
Sipariş birimi	Karton kutu	Karton kutu	Karton kutu
İçerik	5 adet, tek tek ambalajlı, karton kutu	250 çift, 5'li çiftler halinde, karton kutu	400 çift, karton kutuda serbest şekilde

SNR: 26 dB	H: 29 dB	M: 22 dB	L: 21 dB					
f/Hz	63	125	250	500	1000	2000	4000	8000
MA dB	21,5	23,3	24,7	25,3	27,1	33,0	37,3	38,5
SD dB	3,6	3,6	4,7	6,0	5,5	2,7	4,3	4,9
APV dB	17,9	19,7	20,0	19,3	21,5	30,3	33,0	33,6



Kulaklıklar

uvex aXess one

güvenli. etkin. bağlantılı.

**RAL – gerçek aktif dinleme**

Ortam gürültüsünün seviyesini ayrı olarak ayarlama özelliğiyle aktif dinleme işlevi. Entegre ses seviyesi sınırlayıcı sayesinde güvenli uygulama.

Bluetooth® 5.0

Yüksek ses kalitesi, hızlı veri aktarımı ve optimize edilmiş enerji tüketimi ile geniş frekans aralığı.

İkili bağlantı modu

İşitme koruyucu aynı anda iki Bluetooth cihazı ile eşleştirilebilir.

Sertifikalı işitme koruması

SNR 31 dB ile zayıflatma değeri

Ses yayını

Monoton işler için idealdir.

İki adet surround mikrofon

Ortam gürültüsünün güvenilir iletimi için.

Konuşma mikrofonu

En iyi ses kalitesini sağlar.

Durum mesajları

Sesli yardımcı size sesli uyarılar ["Bluetooth connected" (Bluetooth bağlantılı)] aracılığıyla bilgi verir, böylece tehlikeli bölgelerde işitme korumasını çıkarmanıza gerek kalmaz.

Dış mekanda kullanıma uygun

Sızdırmazlık kapakları sayesinde tozlu ve nemli çalışma alanları için uygundur.

Eller serbest telefon

Bluetooth bağlantısı sayesinde çalışmanıza ara vermeden arama yapın.

LED ekran

Geçerli çalışma modunuzu bildirir (telefon görüşmesinde veya müsait).

Benzersiz fonksiyon tuşları

Kolayca hissedilebilir ve eldiven giyerken bile kullanılabilir.

Harici ses girişi

Kablosuz cihazları veya ortam oynatıcılarını bir kablo ile bağlar.

USB Type-C şarj soketi

Daha yüksek performans sayesinde hızlı şarj. Dairesel olarak simetrik soketler sayesinde kolay kullanım.



Önemli olanı duyun

İş yerinde daha fazla güvenlik için akıllı işitme koruyucu



Güvenli iletişim için dış mekan mikrofonları

uvex aXess one, RAL fonksiyonlu (gerçek aktif dinleme) aktif elektronik kulaklıklardır. Bu fonksiyon sayesinde kullanıcı işitme koruması takmış gibi hissederken aynı zamanda işitme koruması ile ortama aktif olarak katıldığını hisseder. Bu da iletişimi mümkün kılar ve uyarı sinyalleri daha iyi algılanabilir. Ortamdaki seslerin seviyesi ayrı olarak ayarlanabilir.

Güvenli işitme koruması için maksimum çıkış seviyesi sınırlandırılmıştır. Ses seviyesi sınırlayıcının altındaki seviye kazanımı, örneğin makineleri ayarlarken veya arıza teşhisi yaparken çok faydalıdır.

Bluetooth® ile aramaları kolayca yanıtlayın

uvex aXess one, Bluetooth 5.0 ile akıllı telefonunuza bağlanarak önemli aramaları kaçırmamanızı ve çalışmanızı durdurmadan görüşebilmenizi sağlar. İkili mod, gerektiğinde başka bir cihaz eklemenize olanak tanır.

Aramalar, kulak kapatıcıların üzerindeki fonksiyon tuşları kullanılarak hızlı ve kolay bir şekilde yanıtlanır, böylece arama yaparken her iki el de boşta kalır. Geniş kablosuz çalışma menzili, eşleştirilen cihazların iş yerinde değil, korumalı bir konumda bırakılmasına olanak tanır.



2640001



Toz ve neme karşı koruma

Kapaklar bağlantı soketlerini sızdırmaz hale getirir.



uvex aXess one

- katlanır kafa bantlı aktif Bluetooth® kulak kapatıcılar
- iletişim, telefon görüşmeleri ve yayın
- zararlı darbe gürültülerini zayıflatır
- ortam gürültüsünün net bir şekilde algılanması için gerçek aktif dinleme işlevi
- işlevlerine karşılık gelen şekli olan düğmeler
- suya karşı korumalı, dış mekan uygulamaları için ideal
- akü durum göstergesi ve akü uyarı mesajı
- mükemmel konum için kademesiz uzunluk ayarı
- konforlu şekilde oturması için yastıklı kafa bandı

uvex aXess one	
Ürün no.	2640001
Tasarım	Bluetooth özellikli aktif kulak kapatıcılar
SNR koruma değeri	31 dB
H-M-L değeri	H: 37 dB, M: 29 dB, L: 21 dB
Ağırlık	360 g
Renk	mat siyah, gri
Sipariş birimi	Adet

İşitme Koruması

Kulaklıklar - DIN EN 352-1 standardına göre test edilmiştir



2000002



SNR
dB
30

2630010



SNR
dB
33

2630020



SNR
dB
36

2630030

Not: Kulaklık çantası ayrı olarak sipariş edilir



uvex K10 · uvex K20 · uvex K30

- katlanır kafa bantlı kulaklıklar
- kolay konumlandırma için değişken uzunluk ayarı
- dış kulakta baskı yapmadan koruma için en uygun kulak kapatıcı şekli
- kullanıcı konforu için yastıklı kafa bandı

- ekstra yumuşak, hafızalı köpük kulak kapatıcı yastıkları sayesinde uzun süreli kullanımda bile kullanıcı konforu garanti edilir
- yüksek hijyen gereksinimleri için değiştirilebilir kulak kapatıcı yastıkları

Ürün no.	uvex K10 2630010	uvex K20 2630020	uvex K30 2630030	uvex kulak kapatıcı çantası 2000002
Tasarım	katlanır kafa bantlı	katlanır kafa bantlı	katlanır kafa bantlı	kemere bağlama halkası ve cırt bant içerir
SNR koruma değeri	30 dB	33 dB	36 dB	
H-M-L değeri	H: 35 dB, M: 28 dB, L: 19 dB	H: 36 dB, M: 32 dB, L: 22 dB	H: 37 dB, M: 34 dB, L: 26 dB	
Ağırlık	185 g	230 g	385 g	
Renk	siyah, yeşil	siyah, sarı	siyah, kırmızı	
Sipariş birimi	Adet	Adet	Adet	Adet

İşitme Koruması

Kulaklıklar - DIN EN 352-1 standardına göre test edilmiştir



2630011



uvex KX10

- kauçuk yüzeyli kulaklıklar
- daha iyi kavram ve sağlam bir şekilde oturur, yağlı veya nemli ortamlar için idealdir
- katlanır kafa bandı
- kolay konumlandırma için değişken uzunluk ayarı
- dış kulakta baskı yapmadan koruma için en uygun kulak kapatıcı şekli
- kullanıcı konforu için yastıklı kafa bandı
- ekstra yumuşak, hafızalı sünger kulak kapatıcı yastıkları sayesinde uzun süreli kullanımda bile konforlu kullanım garanti edilir
- yüksek hijyen gereksinimleri için değiştirilebilir kulak kapatıcı yastıkları

uvex KX10	
Ürün no.	2630011
Tasarım	Kauçuk yüzeyli işitme koruyucu kulaklıklar
SNR koruma değeri	30 dB
H-M-L değeri	H: 35 dB, M: 28 dB, L: 19 dB
Ağırlık	185 g
Renk	mat siyah, gri
Sipariş birimi	Adet



2630021



uvex K20 hi-viz

- floresan renkleriyle kolay görünen tasarıma sahip kulaklıklar
- katlanır kafa bandı
- kolay konumlandırma için değişken uzunluk ayarı
- dış kulakta baskı yapmadan koruma için en uygun kulak kapatıcı şekli
- kullanıcı konforu için yastıklı kafa bandı
- ekstra yumuşak, hafızalı sünger kulak kapatıcı yastıkları sayesinde uzun süreli kullanımda bile konforlu kullanım garanti edilir
- yüksek hijyen gereksinimleri için değiştirilebilir kulak kapatıcı yastıkları

uvex K20 hi-viz	
Ürün no.	2630021
Tasarım	katlanır kafa bantlı
SNR koruma değeri	33 dB
H-M-L değeri	H: 36 dB, M: 32 dB, L: 22 dB
Ağırlık	230 g
Renk	parlak
Sipariş birimi	Adet

İşitme Koruması

Kulaklıklar - DIN EN 352-1 standardına göre test edilmiştir



2600001



2600002



2600003



2600004

uvex K1 · uvex K2 · uvex K3 · uvex K4

- uzunluk ayarlı kulaklıklar
- küçük çanaklı, hafif
- kusursuz uyum için kolayca ayarlanabilir

- optimum kullanıcı konforu için dolgulu kafa bandı
- ekstra yumuşak, hafızalı köpük kulak kapatıcı yastıkları sayesinde uzun süreli kullanımda bile kullanıcı konforu garanti edilir (uvex K1 hariç)

Ürün no.	uvex K1	uvex K2	uvex K3	uvex K4
2600001	2600001	2600002	2600003	2600004
Tasarım	baş bantlı	baş bantlı	baş bantlı	baş bantlı
SNR koruma değeri	28 dB	32 dB	33 dB	35 dB
H-M-L değeri	H: 35 dB; M: 24 dB; L: 17 dB	H: 37 dB; M: 29 dB; L: 21 dB	H: 36 dB; M: 30 dB; L: 22 dB	H: 38 dB; M: 33 dB; L: 24 dB
Ağırlık	180 g	217 g	297 g	356 g
Renk	siyah, yeşil	siyah, sarı	siyah, kırmızı	neon açık yeşil
Sipariş birimi	Adet	Adet	Adet	Adet

İşitme Koruması

Kulaklıklar - DIN EN 352-1 standardına göre test edilmiştir



2600012

SNR
dB
31



SNR
dB
28



aşınma olabilir
stillir



2600200

uvex K2 foldable

- uzunluk ayarlı ve katlanır kafa bantlı dielektrik kulaklıklar
- küçük çanaklı, hafif
- kullanıcı konforu için ekstra yumuşak, hafızalı köpük kulak kapatıcı tamponları
- kullanıcının daha kolay görülebilmesini sağlayan tasarım

uvex K200

- uzunluk ayarlı dielektrik kulaklıklar
- elektrik gerilimine maruz kalınan iş yeri ortamlarında kullanıma uygundur
- kusursuz uyum ve optimum koruma için ayarlanabilir kafa bandı
- kullanıcıya göre kolayca ayarlanabilir
- 360° dönebilen kapsül farklı şekillerde konumlandırılabilir

uvex K2 foldable	
Ürün no.	2600012
Tasarım	katlanır kafa bantlı
SNR koruma değeri	31 dB
H-M-L değeri	H: 35 dB, M: 29 dB, L: 21 dB
Ağırlık	229 g
Renk	neon açık yeşil
Sipariş birimi	Adet

uvex K200	
Ürün no.	2600200
Tasarım	360° dönebilen kafa bandı ile
SNR koruma değeri	28 dB
H-M-L değeri	H: 33 dB, M: 25 dB, L: 18 dB
Ağırlık	173 g
Renk	siyah, koyu sarı
Sipariş birimi	Adet



2600000



2600010



2600011



2600013

SNR
dB
29

uvex K Junior

- kısa kafa bantlı kulaklıklar
- 145 mm'ye kadar kafa genişliği için uygun, S/M ebatlara denk

- optimum kullanıcı konforu için dolgu kafa bandı ve yumuşak kulak kapatıcı yastıkları

uvex K Junior				
Ürün no.	2600000	2600010	2600011	2600013
Tasarım	kısa kafa bantlı	kısa kafa bantlı	kısa kafa bantlı	kısa kafa bantlı
SNR koruma değeri	29 dB	EN 352-1	EN 352-1	EN 352-1
H-M-L değeri	H: 34 dB, M: 26 dB, L: 18 dB	H: 34 dB, M: 26 dB, L: 18 dB	H: 34 dB, M: 26 dB, L: 18 dB	H: 34 dB, M: 26 dB, L: 18 dB
Ağırlık	167 g	167 g	167 g	167 g
Renk	sarı	mavi	açık yeşil	pembe
Sipariş birimi	Adet	Adet	Adet	Adet

İşitme Koruması

30 mm Euroslot için barete takılabilen kulaklıklar – DIN EN 352-3'e uygun olarak test edilmiştir



uvex K10H · uvex K20H · uvex K30H

- 30 mm Euroslot aracılığıyla barete takılabilen işitme koruyucu kulaklıklar
- dielektrik tasarım
- yumuşak, uzunluk ayarlı
- kauçuk yastıklı kulak kapatıcılar sayesinde ses yalıtımı
- baretle kusursuz uyum için uzunluğu kolayca ayarlanabilir

- bekleme ve dinlenme konumları için 360° döndürülebilir
- ekstra yumuşak, hafızalı köpük kulak kapatıcı yastıkları sayesinde uzun süreli kullanımda bile kullanıcı konforu garanti edilir
- uvex pheos siperlik sistemiyle uyumlu değildir

Ürün no.	uvex K10H	uvex K20H	uvex K30H
Tasarım	30 mm Euroslot için barete takılabilen dielektrik kulak kapatıcılar	30 mm Euroslot için barete takılabilen dielektrik kulak kapatıcılar	30 mm Euroslot için barete takılabilen dielektrik kulak kapatıcılar
SNR koruma değeri	28 dB	30 dB	34 dB
H-M-L değeri	H: 34 dB; M: 26 dB; L: 18 dB	H: 34 dB; M: 28 dB; L: 20 dB	H: 36 dB; M: 32 dB; L: 24 dB
Ağırlık	216 g	263 g	420 g
Renk	siyah, yeşil	siyah, sarı	siyah, kırmızı
Sipariş birimi	Çift	Çift	Çift

İşitme Koruması

30 mm Euroslot için barete takılabilen kulaklıklar – DIN EN 352-3'e uygun olarak test edilmiştir



2600201

SNR
dB
27



2600202

SNR
dB
30



uvex K1H · uvex K2H

- uvex pheos siperlik sistemiyle uyumlu değildir
- baretle kusursuz uyum için uzunluğu kolayca ayarlanabilir
- bekleme ve dinlenme konumları için 360° döndürülebilir
- yumuşak kulak kapatıcı yastıkları, optimum kullanıcı konforu için yüzeye ve kafa biçimine uyum sağlar (uvex K1H)

- ekstra yumuşak, hafızalı köpük kulak kapatıcı yastıkları sayesinde uzun süreli kullanımda bile kullanıcı konforu garanti edilir (uvex K2H)

uvex K1H	uvex K2H
Ürün no. 2600201	2600202
Tasarım 30 mm Euroslot için barete takılabilen kulaklıklar	30 mm Euroslot için barete takılabilen kulaklıklar
SNR koruma değeri 27 dB	30 dB
H-M-L değeri H: 32 dB; M: 24 dB; L: 17 dB	H: 35 dB; M: 27 dB; L: 20 dB
Ağırlık 210g	251g
Renk siyah, yeşil	siyah, sarı
Sipariş birimi Çift	Çift

Kombinasyon seçenekleri K10H · K20H · K30H · K1H · K2H

Aşağıdaki ürünlerle uyumludur:

uvex endüstriyel emniyet baretları uvex pheos ABS, uvex pheos B, uvex pheos B-WR, uvex pheos B-S-WR, uvex pheos IES, uvex pheos alpine, uvex airwing, uvex perfexxion, uvex super boss (sayfa 115'den sonrası) ve K10H, K20H, K30H, K1H, K2H barete takılabilen kulak kapatıcılar (sayfa 102/103) ve 9790 siperlik (sayfa 139)



K10H, K20H, K30H
tüm uvex pheos
modelleri, K1H, K2H
uvex pheos E için değildir
(dielektrik değildir)

uvex pheos alpine

uvex airwing

uvex superboss

uvex perfexxion

İşitme Koruması uvex pheos baret sistemi

Esnek modüler sistem sayesinde
ihtiyaçlarınıza tam uyum sağlar.



Yeni pheos baret sisteminin tüm ayrıntıları, üst düzey kafa koruma çözümü sunmak için dikkatle düşünülmüştür. Manyetik kilit sistemi, siperliği ve kulak kapatıcıyı takmayı kolaylaştırırken ergonomik mafsal sistemi uzun süreli kullanımda son derece konforlu olmasını sağlar.



Siperlik ve kulak kapatıcılar için manyetik kilit sistemi

Tek tıkla bağlama sistemi

Eşsiz manyetik kilit sistemi parçaların birbirine kolayca bağlanmasını sağlar, kulak kapatıcılar takılırken veya çıkarılırken baretin çıkarılması gerekmez.

Ekstra yumuşak kulak kapatıcılar

Ekstra yumuşak, hafızalı köpük kulak kapatıcı yastıkları sayesinde uzun süreli kullanımda bile kullanıcı konforu garanti edilir.

İşitme Koruması

uvex pheos barete takılabilen kulaklıklar – DIN EN 352-3'e göre test edilmiştir



uvex pheos K2P
manyetik bağlantı



uvex pheos K2P ve K1P
süngülü bağlantı

SNR
dB
28

2600216

SNR
dB
30

2600214
2600215

uvex pheos K1P · uvex pheos K2P

- K1P'nin yumuşak köpükten üretilmiş kulak yastığı, en yüksek kullanıcı konforu için kafa biçimine uyum sağlar
- K2P, ekstra yumuşak hafızalı köpük kulak kapatıcı yastıkları sayesinde uzun süreli kullanımda bile kullanıcı konforunu garanti eder
- bekleme ve dinlenme konumları için 360° döndürülebilir
- her iki model de süngülü olarak mevcuttur ve alet kullanmadan hızlı ve kolay bir şekilde takılıp çıkarılabilir (yalnızca takılan pheos siperlik veya pheos yüz koruması olan bir uvex baret ile birlikte kullanılabilir)

- barete takılabilen kulak kapatıcılar yalnızca uvex pheos siperlikle birlikte kullanılabilir
- K2P, baretı çıkarmak zorunda kalmadan kulak kapatıcıların hızlı ve kolay şekilde takılıp çıkarılabilmesi için manyetik modelde sunulur (yalnızca baret adaptörü 9790078 veya manyetik pheos siperlik sistemi takılı bir uvex baret ile birlikte kullanılabilir)
- kulak kapatıcı için kolay ve rahat yükseklik ayarı
- dielektrik

	uvex pheos K1P	uvex pheos K2P	uvex pheos K2P magnetic
Ürün no.	2600216	2600214	2600215
Tasarım	süngülü bağlantı	süngülü bağlantı	manyetik bağlantı
SNR koruma değeri	28 dB	30 dB	30 dB
H-M-L değeri	H: 34 dB, M: 25 dB, L: 18 dB	H: 35 dB, M: 27 dB, L: 20 dB	H: 35 dB, M: 27 dB, L: 20 dB
Ağırlık	191g	235g	240g
Renk	siyah, gri	siyah, sarı	siyah, sarı
Sipariş birimi	Çift	Çift	Çift

Manyetik baret adaptörü	
Ürün no.	9790078
Tasarım	barete takılabilen manyetik kulak kapatıcılar için baret adaptörü
Sipariş birimi	Çift

uvex pheos K2P 2600215 manyetik kulak kapatıcıları barete takmak için adaptör gereklidir. Pheos siperlik zaten manyetik olarak takılmışsa bu adaptör artık gerekli değildir. Adaptör, 30 mm Euroslot aracılığıyla istendiğinde barete sonradan takılabilir. Adaptör yalnızca tüm uvex pheos ve uvex pheos alpine baretlere takılabilir.



9790078

İşitme Koruması Aksesuarlar



6177116



2111404



2134000



2599971
2599972



2599978



2000002

uvex otoplastik temizleyiciler

- yeniden kullanılabilir kulak tıkaçlarının hızlı ve kolay temizliği için silikon içermeyen mendiller

uvex otoplastik temizleyiciler

Ürün no.	6177116
İçerik	30 mendil, adet
Sipariş birimi	Adet

uvex kulak tıkacı kutusu

- kulak tıkaçlarının hijyenik şekilde saklanması için kutu
- kompakt ve kolay kirlenmeyen tasarım
- bir çift kordonlu yeniden kullanılabilir kulak tıkacı için
- ya da iki çift kordonsuz yeniden kullanılabilir kulak tıkacı

uvex kulak tıkacı kutusu

Ürün no.	2111404
Tasarım	kulak tıkaçları dahil değildir
Renk	şeffaf
İçerik	50 adetlik kutu
Sipariş birimi	Karton kutu

Otomat kutusu için duvar braketi

- duvara monte pleksiglas otomat, uvex x-fit (2112001, 2112010, 2112011), uvex com4-fit (2112004, 2112012), uvex one-fit (2112045), uvex xtra-fit (2112060), uvex hi-com (2112100, 2112101, 2112106, 2112114) için uygundur.

Otomat kutusu için duvar braketi

Ürün no.	2134000
Malzeme	PMMA
Renk	şeffaf
Sipariş birimi	Adet

uvex K Serisi - Hijyen kiti

	uvex K serisi hijyen kiti standart	uvex K serisi hijyen kiti premium
Ürün no.	2599971	2599972
Tasarım	uvex K1, uvex K1H, uvex K1P, uvex K200, uvex K junior için aksesuarlar	uvex K10, uvex KX10, uvex K20, uvex K30, uvex K10H, uvex K20H, uvex K30H, uvex aXess one için aksesuarlar
İçerik	2 kulak pedi ve 2 kulak kapatma pedi	2 kulak pedi ve 2 kulak kapatma pedi
Sipariş birimi	Poşet	Poşet

uvex K serisi konfor pedleri "uvex ter pedleri"

- uvex K serisindeki tüm modeller için aksesuarlar
- konfor pedleri, nem ve teri emmek amacıyla sızdırmazlık yastıklarına takılabilir

uvex K serisi konfor pedleri "uvex ter pedleri"

Ürün no.	2599978
Tasarım	kendinden yapışkanlı, uvex K serisindeki tüm modeller için uygun
İçerik	10 ped, poşet ambalaj
Sipariş birimi	Poşet

uvex kulak kapatıcı çantası

uvex kulak kapatıcı çantası

Ürün no.	2000002
Tasarım	kemere bağlama halkası ve cırt bant içerir
Sipariş birimi	Adet

İşitme koruması Pazarlama malzemesi



İşitme koruması kılavuzu

- 25 sayfa
- Euro delikli
- işitme korumasıyla ilgili tüm temel bilgileri içerir
- ürün no.: 1001.214 (Almanca)
- ürün no.: 1001.215 (İngilizce)

İşitme koruyucu deneme kutusu

Size en uygun işitme korumasını bulun:

- çeşitli uvex tek kullanımlık/yeniden kullanılabilir ve algılanabilir işitme koruyucu kulak tıkaçlarına ek olarak uvex xact-band bantlı kulak koruyucular içeren kutu
- ürün numarası: 1000929



Kulak tıkaçları için numune kutusu

- boş, altı kulaklık bölmesi ile
- ürün no.: 2599966



Kullanım posterleri

Ürün numaraları

- 1001.165 (Almanca)
- 1001.166 (İngilizce)
- Ebat: A2

İşitme Koruması

Genel bakış

Ürün no.	Ad	Ürün	Renk	İçerik	Sayfa
2000002		Kulak kapatıcı çantası		Adet	98/106
2111201	uvex whisper	Mini kutuda yeniden kullanılabilir kordonlu kulak tıkaçları	turuncu	50 çift, karton kutuda çiftler halinde	91
2111212	uvex whisper+	Mini kutuda yeniden kullanılabilir kordonlu kulak tıkaçları	açık yeşil	50 çift, karton kutuda çiftler halinde	91
2111235	uvex whisper supreme	Kulak tıkacı kutusunda yeniden kullanılabilir kordonlu kulak tıkaçları	sarı	50 çift, karton kutuda çiftler halinde	91
2111237	uvex whisper	Kulak tıkacı kutusunda yeniden kullanılabilir kordonlu kulak tıkaçları	turuncu	50 çift, karton kutuda çiftler halinde	91
2111238	uvex whisper+	Kulak tıkacı kutusunda yeniden kullanılabilir kordonlu kulak tıkaçları	açık yeşil	50 çift, karton kutuda çiftler halinde	91
2111239	uvex whisper+ detec	Kulak tıkacı kutusunda algılanabilir, yeniden kullanılabilir kordonlu kulak tıkaçları	mavi	50 çift, karton kutuda çiftler halinde	93
2111260	uvex whisper+ detec	Mini kutuda yeniden kullanılabilir kordonlu kulak tıkaçları		50 çift, karton kutuda çiftler halinde	93
2111261	uvex whisper detec	Mini kutuda yeniden kullanılabilir kordonlu kulak tıkaçları		50 çift, karton kutuda çiftler halinde	93
2111262	uvex whisper detec	Mini kutuda yeniden kullanılabilir kordonlu kulak tıkaçları		50 çift, karton kutuda çiftler halinde	93
2111404		uvex kulak tıkacı kutusu	şeffaf	Karton kutu	106
2111988	one 2 click	otomat, boş, manyetik		Karton kutu	88
2111989		Otomat için manyetik duvar braketi		Karton kutu	88
2111990	one 2 click	600 çift x-fit kulak tıkacı ile dolu otomat		600 çift, x-fit	88
2111991	one 2 click	600 çift com4-fit kulak tıkacı ile dolu otomat		600 çift, xcom4-fit	88
2111992	one 2 click	600 çift hi-com kulak tıkacı ile dolu otomat		600 çift, hi-com	88
2112000	one 2 click	600 çift kulak tıkacı kapasiteli otomat, boş		Karton kutu	88
2112001	uvex x-fit	Kordonsuz tek kullanımlık kulak tıkaçları	açık yeşil	200 çift, çiftler halinde ambalajlı, karton kutu	87
2112004	uvex com4-fit	Kordonsuz tek kullanımlık kulak tıkaçları	açık turuncu	200 çift, çiftler halinde ambalajlı, karton kutu	87
2112010	uvex x-fit	Kordonlu tek kullanımlık kulak tıkaçları	açık yeşil	100 çift, çiftler halinde ambalajlı, karton kutu	87
2112011	uvex x-fit detec	Kordonlu, algılanabilir tek kullanımlık kulak tıkaçları	mavi	100 çift, karton kutuda çiftler halinde	92
2112012	uvex com4-fit	Kordonlu tek kullanımlık kulak tıkaçları	açık turuncu	100 çift, çiftler halinde ambalajlı, karton kutu	87
2112013	uvex x-fit	Kordonsuz tek kullanımlık kulak tıkaçları		50 çift, karton kutuda serbest şekilde	87
2112022	uvex x-fit	Dolum kutusu	açık yeşil	300 çift, karton kutuda serbest şekilde	88
2112023	uvex com4-fit	Dolum kutusu	açık turuncu	300 çift, karton kutuda serbest şekilde	88
2112060	uvex xtra-fit	Kordonsuz tek kullanımlık kulak tıkaçları	turuncu	200 çift, çiftler halinde ambalajlı, poşet	87
2112061	uvex xtra-fit	Dolum kutusu	turuncu	250 çift, poşette serbest şekilde	88
2112087	uvex x-fit	Kordonsuz tek kullanımlık kulak tıkaçları	açık yeşil	100 çift, çiftler halinde ambalajlı, karton kutu	89
2112093	uvex xtra-fit	Mini Otomat Kutusu	turuncu	100 çift, çiftler halinde ambalajlı, karton kutu	87
2112094	uvex x-fit	Mini Otomat Kutusu	açık yeşil	100 çift, çiftler halinde ambalajlı, karton kutu	87
2112095	uvex hi-com	Mini Otomat Kutusu	açık yeşil	100 çift, çiftler halinde ambalajlı, karton kutu	86
2112096	uvex com4-fit	Mini Otomat Kutusu	açık turuncu	100 çift, çiftler halinde ambalajlı, karton kutu	87
2112100	uvex hi-com	Kordonsuz tek kullanımlık kulak tıkaçları	açık yeşil	200 çift, çiftler halinde ambalajlı, karton kutu	86
2112101	uvex hi-com	Kordonlu tek kullanımlık kulak tıkaçları	açık yeşil	100 çift, çiftler halinde ambalajlı, karton kutu	86
2112106	uvex hi-com	Kordonsuz tek kullanımlık kulak tıkaçları	bej	200 çift, çiftler halinde ambalajlı, karton kutu	86
2112114	uvex hi-com detec	Kordonlu, algılanabilir tek kullanımlık kulak tıkaçları	mavi	100 çift, karton kutuda çiftler halinde	92
2112118	uvex hi-com	Dolum kutusu	açık yeşil	300 çift, karton kutuda serbest şekilde	88
2112119	uvex hi-com	Dolum kutusu	bej	300 çift, karton kutuda serbest şekilde	88
2112131	uvex com4-fit	Kordonsuz tek kullanımlık kulak tıkaçları	açık turuncu	15 çift, karton kutuda serbest şekilde	87
2112133	uvex x-fit	Kordonsuz tek kullanımlık kulak tıkaçları		15 çift, karton kutuda serbest şekilde	87
2124001	uvex xact-fit	Kordonlu ve saplı kulak tıkaçları	açık yeşil, gri	50 çift, çiftler halinde ambalajlı, karton kutu	90
2124002	uvex xact-fit	Yedek kulak tıkaçları	açık yeşil	250 çift, karton kutuda 5'li çiftler halinde	90/94
2124003	uvex xact-fit	Dolum kutusu	açık yeşil	400 çift, karton kutuda serbest şekilde	88
2124011	uvex xact-fit detec	Saplı algılanabilir kulak tıkaçları	mavi	50 çift, çiftler halinde ambalajlı, karton kutu	92
2124013	uvex xact-fit detec	Yedek kulak tıkaçları	mavi	400 çift, karton kutuda serbest şekilde	92
2124017	uvex xact-fit multi reusable S	Oval şekilli yeniden kullanılabilir uçları olan yeniden kullanılabilir kulak tıkaçları	gri, şeffaf	50 çift, çiftler halinde ambalajlı, karton kutu	90
2124018	uvex xact-fit multi reusable M/L	Oval şekilli yeniden kullanılabilir uçları olan yeniden kullanılabilir kulak tıkaçları	gri, şeffaf	50 çift, çiftler halinde ambalajlı, karton kutu	90
2124019	uvex xact-fit multi reusable S	Oval şekilli yeniden kullanılabilir uçları olan yeniden kullanılabilir kulak tıkaçları	gri, şeffaf	50 çift, çiftler halinde ambalajlı, karton kutu	90
2124020	uvex xact-fit multi reusable M/L	Oval şekilli yeniden kullanılabilir uçları olan yeniden kullanılabilir kulak tıkaçları	gri, şeffaf	50 çift, çiftler halinde ambalajlı, karton kutu	90
2125344	uvex x-fold	Katlanır bantlı kulak koruyucu	gri, gök mavisi, açık yeşil	5 adet, karton kutuda tek tek ambalajlı	94
2125351		uvex x-cap ve uvex x-fold için yedek kulak tıkaçları	gök mavisi, açık yeşil	60 çift, karton kutuda 5'li çiftler halinde	94
2125361	uvex x-cap	Bantlı kulak koruyucu	gri, gök mavisi, açık yeşil	15 adet, karton kutuda tek tek ambalajlı	94
2125372	uvex xact-band	Bantlı kulak koruyucu	gri, gök mavisi, açık yeşil	5 adet, karton kutuda tek tek ambalajlı	94
2134000		Duvara monte otomat		Adet	106
2599971		Hijyen kiti uvex K serisi standart		2 kulak pedi ve 2 kulak kapatma pedi, poşet ambalaj	106
2599972		Hijyen kiti uvex K serisi premium		2 kulak pedi ve 2 kulak kapatma pedi, poşet ambalaj	106
2599978		Konfor pedleri		10 ped, tüp ambalaj	106
2600000	uvex K junior	Pasif kulak kapatıcı	sarı, siyah	Adet	101
2600001	uvex K1	Pasif kulak kapatıcı	siyah, yeşil	Adet	100
2600002	uvex K2	Pasif kulak kapatıcı	siyah, sarı	Adet	100
2600003	uvex K3	Pasif kulak kapatıcı	siyah, kırmızı	Adet	100
2600004	uvex K4	Pasif kulak kapatıcı	neon açık yeşil	Adet	100
2600010	uvex K junior	Pasif kulak kapatıcı	mavi	Adet	101
2600011	uvex K junior	Pasif kulak kapatıcı	açık yeşil	Adet	101
2600012	uvex K2 foldable	Pasif kulak kapatıcı	neon açık yeşil	Adet	101
2600013	uvex K junior	Pasif kulak kapatıcı	pembe	Adet	101
2600200	uvex K200	Pasif kulak kapatıcı	siyah, koyu sarı	Adet	101
2600201	uvex K1H	Barete takılabilir kulak kapatıcı	siyah, yeşil	Çift	103
2600202	uvex K2H	Barete takılabilir kulak kapatıcı	siyah, sarı	Çift	103
2600214	uvex pheos K2P	Barete takılabilir kulak kapatıcı	siyah, sarı	Çift	105
2600215	uvex pheos K2P magnet	Barete takılabilir kulak kapatıcı	siyah, sarı	Çift	105
2600216	uvex pheos K1P	Barete takılabilir kulak kapatıcı	siyah, gri	Çift	105
2630010	uvex K10	Barete takılabilir kulak kapatıcı	siyah, yeşil	Adet	98
2630011	uvex KX10	Barete takılabilir kulak kapatıcı	mat siyah, yeşil	Adet	99
2630020	uvex K20	Barete takılabilir kulak kapatıcı	siyah, sarı	Adet	98
2630021	uvex K20 hi-viz	Barete takılabilir kulak kapatıcı	parlak	Adet	99
2630030	uvex K30	Barete takılabilir kulak kapatıcı	siyah, kırmızı	Adet	98
2630210	uvex K10H	Barete takılabilir kulak kapatıcı	siyah, yeşil	Adet	102
2630220	uvex K20H	Barete takılabilir kulak kapatıcı	siyah, sarı	Adet	102
2630230	uvex K30H	Barete takılabilir kulak kapatıcı	siyah, kırmızı	Adet	102
2640001	uvex aXess one	Aktif kulak kapatıcılar	mat siyah, gri	Adet	97
6177116	uvex otoplastik temizleyiciler	silikon içermeyen mendiller		30 mendil, adet	106
9790078		Baret adaptörü	siyah	Çift	105



Emniyet Baretleri

uvex

protecting planet

uvex, sürdürülebilirlik konusundaki bağlılığına dair farkındalığı artırmak için **gezegeni koruma** simgesini geliştirdi.

uvex için **gezegeni korumak** bir etiketten daha fazlasını ifade eder. Markanın iddiası olan **insanları korumaya** dayalı sürdürülebilir yaklaşımımız, sürdürülebilirlik konusundaki performansımızı iyileştirme amacıyla işletmemiz genelinde entegre edilen **ekoloji, ekonomi ve sosyal sorumluluk** olmak üzere birbiriyle bağlantılı 3 temel unsuru içerir.

Bu da ürünlerinin mümkün olduğunca sürdürülebilir olmasını sağlamak için uvex'in değer zincirinin tamamı boyunca uyguladığı kapsamlı denetim, ölçüm ve değerlendirme yönetim sürecini açıklamaktadır.



uvex pheos planet

uvex pheos planet B-WR // uvex pheos planet B-S-WR

uvex pheos planet, planet serisi ürün sistemine bir örnektir.



protecting planet

by using recycled material //
by using bio-based material



Baretin kabuğu yüzde 30'a kadar biyoplastikten yapılmıştır. Organik bir ham madde olan şeker kamışı, en katı kalite gereksinimlerine uygun bir süreç ile dönüştürülür ve yüksek stabilite ve mukavemet elde edilir. Kafa bandı malzemesinin yüzde 50'si baret kabuklarından yapılmıştır. Bu, üretim sırasında süreçle ilgili olarak oluşan atıkları önemli ölçüde azaltır.



protecting planet

by using environmentally-
friendly packaging

Tüm ambalajlar, tekrar öğütülmüş malzemeden yapılmıştır ve geri dönüştürülmüş malzemeler kullanılmıştır. Ambalaj tek derecelidir ve kullanımdan sonra geri dönüşüm zincirine geri döndürülebilir. Bu aynı zamanda fosil kaynaklarından da tasarruf sağlar. Kullanıcı talimatları yüzde 100 geri dönüştürülmüş kağıda basılmıştır.

uvex pheos planet B-WR uvex pheos planet B-S-WR

- baret kabuğu kısmen biyoplastikten yapılmıştır
- kafa bantları tekrar öğütülmüş baret kabuklarından yapılmıştır



	uvex pheos planet B-WR	uvex pheos planet B-S-WR
Ürün no.	9772042	9772043
Renk	beyaz	beyaz
Tip	uzun siperli	kısa siperli
Malzeme	HDPE	HDPE
Standart	EN 397	EN 397
	-30°C, MM	-30°C, MM
Ölçüler	52 - 61 cm	52 - 61 cm
Sipariş birimi	adet	adet
Dış ambalaj	25 adetlik karton kutu	25 adetlik karton kutu

Standartlara kısa bir bakış

EN 397 · EN 50365

EN 397 – Endüstriyel emniyet baretleri

Düşen cisimlere ve bunların yol açtığı beyin hasarı ve kafatası kırığı gibi sonuçlara karşı koruma

Bağlayıcı gereklilikler: EN 397 onaylı tüm baretler aşağıdaki gereklilikleri yerine getirmelidir.

- darbe sönümlenme, dikey
- penetrasyon direnci (keskin ve sivri uçlu cisimlere karşı)
- alev direnci
- çene kayışı bağlantısı: çene kayışı en az 150 N ve en fazla 250 N kuvvette çözülür

İsteğe bağlı gereklilikler: EN 397 onaylı bir baret bu gerekliliklere uyabilir ancak bunlar zorunlu gereklilikler değildir.

- çok düşük sıcaklıklar (-20°C veya -30°C)
- çok yüksek sıcaklıklar (+150°C)
- elektrik yalıtımı (440 V)
- erimiş metal (MM)
- yanıl deformasyon

çok düşük sıcaklıklar (-20°C veya -30°C)					
	uvex airwing	uvex super boss	uvex pheos	uvex pheos alpine	uvex perfixion
çok yüksek sıcaklıklar (+150°C)					
		uvex thermo boss			
elektrik yalıtımı (440 V)					
	uvex airwing E	uvex thermo boss			
erimiş metal (MM)					
			uvex pheos		
yanıl deformasyon					
					uvex perfixion

EN 50365 – Alçak gerilim tesislerinde kullanım için elektriksel olarak yalıtımlı başlıklar

Elektrik çarpmasına ve tehlikeli elektrik akımının baş bölgesinden geçmesine karşı koruma

Gereklilikler:

- Tüm baretler aynı zamanda EN 397 gerekliliklerine de uymalıdır.
- 1000 V (AC) değerine kadar alternatif akıma veya 1500 V (DC) değerine kadar doğru akıma karşı koruma
- Yalıtımlı baretlerde iletken parça bulunmamalıdır.
- Havalandırma delikleri (varsa) akım geçen noktalarla kazara temasa izin vermemelidir.



uvex pheos E

Standartlara genel bakış

EN 12492 · EN 1078

EN 12492 – Dağcılar için başlıklar

Dağcılık faaliyetlerinde yaşanabilecek tehlikelere karşı koruma

Gereklilikler:

- Darbe sönümlenme, dikey, ön, yan, arka
- Penetrasyon direnci
- Taşıyıcı eleman (çene kayışı en az 500 N kuvvette çözülür)
- Taşıyıcı eleman dayanımı: Çene kayışı maksimum 25 mm uzayabilir
- Taşıyıcı eleman etkinliği: Baret baştan kaymamalıdır



uvex pheos alpine



uvex perfexion



EN 1078: Pedal bisikletçileri ile kayak ve paten kullanıcılarına yönelik bisiklet kaskları için Avrupa standardı

Gereklilikler:

- dikey kuvvetten gelen darbeleri emer
- penetrasyon direnci
- düşük sıcaklıklar (-20°C)
- sabitleme sisteminin etkinliği bir tutma testi ile sağlanmalıdır
- çene kayışının mekanik olarak sağlam olması gereklidir, izin verilen maksimum uzama 35 mm'dir



uvex perfexion



uvex perfexxion

En iyi kullanıcı konforu için ayarlanabilir kafa koruması



Maksimum havalandırma sayesinde sıcak noktalar oluşmaz

Ayarlanabilir hava delikleri, en iyi hava sirkülasyonunu sağlar ve baret altında rahatsız edici sıcak noktalar oluşmasını önler



Yüksek kullanıcı konforu

Entegre iç file ve yastıklı askı, baretini daha da konforlu hale getirir. File optimum havalandırma sağlar.

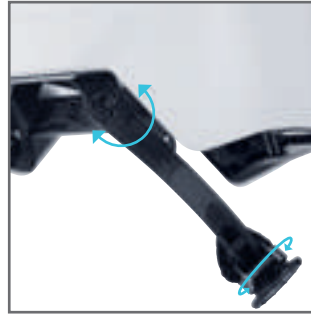

Mükemmel uyum

Kademesiz genişlik ve yükseklik ayarı

uvex perfexxion; endüstriyel baret, dağcılık kaskı veya bisiklet kaskı olarak kullanıma yönelik yürürlükteki koruma standartlarının tümünü karşılar. Ayrıca optimize edilmiş serinletme özelliği ve ergonomik kalıbı sayesinde son derece konforlu bir kullanım sunar.

Emniyet Baretleri

uvex perffexion



9720940



9720040



9720950



9720050



LD testli

uvex perffexion

- EN 397 (kısmen karşılar), EN 12492 ve EN 1078 standartlarının benzersiz kombinasyonu
- kulaklık takmak için yan Euroslot adaptörler (30 mm)
- ek yuvalar, çok çeşitli aksesuarların takılabilmesini sağlar
- aşağıdaki standartlara uygundur:
 - EN 397 (kısmen): Endüstriyel koruyucu baret standardı
 - isteğe bağlı gereklilikler: LD, -30°C
 - EN 12492 – Dağcı kaskı standardı
 - EN 1078 – Bisiklet kaskı standardı
- yanal deformasyona (LD) karşı daha fazla direnç ile daha iyi koruma sağlar
- maksimum havalandırma için ayarlanabilir ve kullanışlı havalandırma delikleri
- kademesiz genişlik ve yükseklik ayarı için ayar düğmesi sistemli içlik

- ekstra konfor için kullanışlı iç fileli içlik
- iki farklı beden (M ve L) sayesinde en uygun kalıp
- ek klipsli siperlik teslimat kapsamına dahildir

uvex perffexion				
Ürün no.	9720940	9720950	9720040	9720050
Renk	siyah	siyah	beyaz	beyaz
Model	kısa siperli	kısa siperli	kısa siperli	kısa siperli
Malzeme	ABS	ABS	ABS	ABS
Standart	EN 397, -30°C, LD EN 12492, EN 1078	EN 397, -30°C, LD EN 12492, EN 1078	EN 397, -30°C, LD EN 12492, EN 1078	EN 397, -30°C, LD EN 12492, EN 1078
Ölçüler	M (52 - 58 cm)	L (59 - 63 cm)	M (52 - 58 cm)	L (59 - 63 cm)
Sipariş birimi	adet	adet	adet	adet
Dış ambalaj	6 adetlik karton kutu	6 adetlik karton kutu	6 adetlik karton kutu	6 adetlik karton kutu

Emniyet Baretleri

uvex airwing B · uvex airwing B-WR · uvex super boss



uvex airwing B · uvex airwing B-WR

- uvex siperlik ve kulaklık yuvalı emniyet baret
- kulaklık takmak için yan Euroslot adaptörler (30 mm)
- EN 397 standardına ve çok düşük sıcaklık (-30°C) ek gerekliliğine uygundur
- maksimum havalandırma için üç değişken havalandırma deliği

- başa konforlu ve ayarlanabilir şekilde oturması için klasik içlik (uvex airwing B)
- kademesiz genişlik ayarı için ayar düğmeli içlik (uvex airwing B-WR)
- 9760005 ter bandı içerir
- altı noktalı kumaş bant bağlantısı optimum uyum ve konfor sağlar

klasik içlikli uvex airwing B							
Ürün no.	9762020	9762120	9762220	9762320	9762420	9762520	9762920
Renk	beyaz	sarı	turuncu	kırmızı	yeşil	mavi	siyah
Model	uzun siperli	uzun siperli	uzun siperli	uzun siperli	uzun siperli	uzun siperli	uzun siperli
Malzeme	HDPE	HDPE	HDPE	HDPE	HDPE	HDPE	HDPE
Standart	EN 397, -30°C	EN 397, -30°C	EN 397, -30°C	EN 397, -30°C	EN 397, -30°C	EN 397, -30°C	EN 397, -30°C
Ölçüler	51 - 61 cm	51 - 61 cm	51 - 61 cm	51 - 61 cm	51 - 61 cm	51 - 61 cm	51 - 61 cm
Sipariş birimi	adet	adet	adet	adet	adet	adet	adet
Dış ambalaj	25 adetlik karton kutu	25 adetlik karton kutu	25 adetlik karton kutu	25 adetlik karton kutu	25 adetlik karton kutu	25 adetlik karton kutu	25 adetlik karton kutu

ayar düğmesi sistemli uvex airwing B-WR						
Ürün no.	9762030	9762130	9762230	9762330	9762430	9762530
Renk	beyaz	sarı	turuncu	kırmızı	yeşil	mavi
Model	uzun siperli	uzun siperli	uzun siperli	uzun siperli	uzun siperli	uzun siperli
Malzeme	HDPE	HDPE	HDPE	HDPE	HDPE	HDPE
Standart	EN 397, -30°C	EN 397, -30°C	EN 397, -30°C	EN 397, -30°C	EN 397, -30°C	EN 397, -30°C
Ölçüler	52 - 61 cm	52 - 61 cm	52 - 61 cm	52 - 61 cm	52 - 61 cm	52 - 61 cm
Sipariş birimi	adet	adet	adet	adet	adet	adet
Dış ambalaj	25 adetlik karton kutu	25 adetlik karton kutu	25 adetlik karton kutu	25 adetlik karton kutu	25 adetlik karton kutu	25 adetlik karton kutu



uvex super boss

- uvex siperlik ve kulaklık yuvalı emniyet baret
- kulaklık takmak için yan Euroslot adaptörler (30 mm)
- EN 397 standardına ve çok düşük sıcaklık (-20°C) ek gerekliliğine uygundur
- başa konforlu ve ayarlanabilir şekilde oturması için klasik içlik
- 9790004 ter bandı içerir
- ayarlanabilir yan havalandırma yarıkları
- altı noktalı kumaş bant bağlantısı optimum uyum ve konfor sağlar

klasik içlikli uvex super boss			
Ürün no.	9750020	9750120	9750520
Renk	beyaz	sarı	mavi
Model	uzun siperli	uzun siperli	uzun siperli
Malzeme	HDPE	HDPE	HDPE
Standart	EN 397, -20°C	EN 397, -20°C	EN 397, -20°C
Ölçüler	52 - 61 cm	52 - 61 cm	52 - 61 cm
Sipariş birimi	adet	adet	adet
Dış ambalaj	25 adetlik karton kutu	25 adetlik karton kutu	25 adetlik karton kutu



Emniyet Baretileri

uvex airwing B-S · uvex airwing B-S-WR · uvex thermo boss



9762021



9762121



9762221



9762331



9762431



9762531



uvex airwing B-S · uvex airwing B-S-WR

- uvex siperlik ve kulaklık yuvalı emniyet bareti
- kulaklık takmak için yan Euroslot adaptörler (30 mm)
- EN 397 standardına ve çok düşük sıcaklık (-30°C) ek gerekliliğine uygundur
- maksimum havalandırma için üç değişken havalandırma deliği
- başa konforlu ve ayarlanabilir şekilde oturması için klasik içlik (uvex airwing B-S)

- kademesiz genişlik ayarı için ayar düğmeli içlik (uvex airwing B-S-WR)
- 9760005 ter bandı içerir
- yukarı yönde daha geniş görüş alanı için daha kısa siperlik
- altı noktalı kumaş bant bağlantısı optimum uyum ve konfor sağlar

klasik içlikli uvex airwing B-S						
Ürün no.	9762021	9762121	9762221	9762321	9762421	9762521
Renk	beyaz	sarı	turuncu	kırmızı	yeşil	mavi
Model	kısa siperli	kısa siperli	kısa siperli	kısa siperli	kısa siperli	kısa siperli
Malzeme	HDPE	HDPE	HDPE	HDPE	HDPE	HDPE
Standart	EN 397, -30°C	EN 397, -30°C	EN 397, -30°C	EN 397, -30°C	EN 397, -30°C	EN 397, -30°C
Ölçüler	51 - 61 cm	51 - 61 cm	51 - 61 cm	51 - 61 cm	51 - 61 cm	51 - 61 cm
Sipariş birimi	adet	adet	adet	adet	adet	adet
Dış ambalaj	25 adetlik karton kutu	25 adetlik karton kutu	25 adetlik karton kutu	25 adetlik karton kutu	25 adetlik karton kutu	25 adetlik karton kutu

ayar düğmesi sistemli uvex airwing B-S-WR						
Ürün no.	9762031	9762131	9762231	9762331	9762431	9762531
Renk	beyaz	sarı	turuncu	kırmızı	yeşil	mavi
Model	kısa siperli	kısa siperli	kısa siperli	kısa siperli	kısa siperli	kısa siperli
Malzeme	HDPE	HDPE	HDPE	HDPE	HDPE	HDPE
Standart	EN 397, -30°C	EN 397, -30°C	EN 397, -30°C	EN 397, -30°C	EN 397, -30°C	EN 397, -30°C
Ölçüler	52 - 61 cm	52 - 61 cm	52 - 61 cm	52 - 61 cm	52 - 61 cm	52 - 61 cm
Sipariş birimi	adet	adet	adet	adet	adet	adet
Dış ambalaj	25 adetlik karton kutu	25 adetlik karton kutu	25 adetlik karton kutu	25 adetlik karton kutu	25 adetlik karton kutu	25 adetlik karton kutu



9754000



9754100



9754300

uvex thermo boss

- uvex siperlik ve kulaklık yuvalı emniyet bareti
- baret kabuğu ısıya dayanıklı polikarbonattan üretilmektedir ve yüksek ortam sıcaklıklarında kullanıma uygundur.
- kulaklık takmak için yan Euroslot adaptörler (30 mm)
- EN 397 standardına ve (440 V AC) +150°C ek gerekliliğine uygundur
- başa konforlu ve ayarlanabilir şekilde oturması için klasik içlik
- 9790004 ter bandı içerir
- altı noktalı kumaş bant bağlantısı optimum uyum ve konfor sağlar

uvex thermo boss			
Ürün no.	9754000	9754100	9754300
Renk	beyaz	sarı	kırmızı
Model	uzun siperli	uzun siperli	uzun siperli
Malzeme	cam elyaf takviyeli PC		
Standart	EN 397	EN 397	EN 397
	+150°C, 440 V AC	+150°C, 440 V AC	+150°C, 440 V AC
Ölçüler	52 - 61 cm	52 - 61 cm	52 - 61 cm
Sipariş birimi	adet	adet	adet
Dış ambalaj	25 adetlik karton kutu	25 adetlik karton kutu	25 adetlik karton kutu



Emniyet Baretleri uvex pheos alpine



9773050



9773150



9773250



9773350



9773450



9773550



9773950



uvex pheos alpine

- yüksekte çalışma ve kurtarma operasyonları için çok işlevli baret
- endüstriyel emniyet baret (EN 397) özelliklerini dağcılık kaskı (EN 12492) gereklilikleriyle bir arada barındırır
- hafif ABS baret kabuğu yüksek koruma ve dayanıklılık seviyesi sunar
- yukarı yönde daha geniş görüş alanı için daha kısa siperlik
- kulaklık ve siperlik takmak için yan Euroslot adaptörler (30 mm)
- kafa feneri ve koruyucu gözlük takma seçenekleri
- sürekli açık hava kanalları
- EN 397 standardına ve çok düşük sıcaklık (-30°C) ek gerekliliklerine uygundur
- EN 12492 standardına uygun kullanım için sağlam bir şekilde perçinlenmiş çene kayışı
- altı noktalı kumaş bant bağlantısı ideal uyum ve yüksek konfor sağlar
- kademesiz genişlik ayarı için ayar düğmesi sistemli içlik

- baret, siyah PU ter bandıyla (ürün no. 9760009) standart olarak sunulur; ayrıca sentetik deriden hafif ter bandı seçeneği de bulunur (ürün no. 9760005)



product
design award

2013

ayar düğmesi sistemli uvex pheos alpine

Ürün no.	9773050	9773150	9773250	9773350	9773450	9773550	9773950
Renk	beyaz	sarı	turuncu	kırmızı	yeşil	mavi	siyah
Model	kısa siperli	kısa siperli	kısa siperli	kısa siperli	kısa siperli	kısa siperli	kısa siperli
Malzeme	ABS	ABS	ABS	ABS	ABS	ABS	ABS
Standart	EN 397, -30°C EN 12492	EN 397, -30°C EN 12492	EN 397, -30°C EN 12492	EN 397, -30°C EN 12492	EN 397, -30°C EN 12492	EN 397, -30°C EN 12492	EN 397, -30°C EN 12492
Ölçüler	52 - 61 cm	52 - 61 cm	52 - 61 cm	52 - 61 cm	52 - 61 cm	52 - 61 cm	52 - 61 cm
Sipariş birimi	adet, tek tek ambalajlı, karton kutu	adet, tek tek ambalajlı, karton kutu	adet, tek tek ambalajlı, karton kutu	adet, tek tek ambalajlı, karton kutu	adet, tek tek ambalajlı, karton kutu	adet, tek tek ambalajlı, karton kutu	adet, tek tek ambalajlı, karton kutu
Dış ambalaj	6 adetlik karton kutu	6 adetlik karton kutu	6 adetlik karton kutu	6 adetlik karton kutu	6 adetlik karton kutu	6 adetlik karton kutu	6 adetlik karton kutu

Emniyet Baretleri

uvex pheos forestry · uvex pheos ABS



Ek bilgiyi uvex-safety.com/en/forestryset adresinde bulabilirsiniz (veya kare kodu okutabilirsiniz).



uvex pheos forestry

- orman işçilerinin gereksinimlerini karşılamak üzere özel olarak geliştirilmiş set, uvex pheos ABS B-S-WR, uvex pheos forestry siperlik ve uvex pheos K2P mekanizmadan oluşur
- önceden takılmış çene kayışı ve sinyal düdüğü de dahil olmak üzere etiket seti ile etiketlenmiştir
- EN 166, 1731, 352-1 ve 397 standartlarının yanı sıra çok düşük sıcaklık (-30°C) ek gerekliliğine uygundur
- yüksek geçirgenlikli (saydamlık) tamamen bütünlük metal örgü siperlik yabancı cisimlere karşı koruma sağlar ve net bir görüş sunar
- yüksek yalıtımlı kulaklıklar (SNR: 30 dB), sistemi kusursuz bir şekilde tamamlar, motorlu testereler ve motorlu tirpanların çıkardığı gürültüye karşı güvenilir bir koruma sağlar
- maksimum havalandırma için üç değişken havalandırma deliği, hareket yönünde havalandırma sağlar
- ayar düğmesi sistemli içlik, genişliğin yalnızca tek elle kademesiz olarak ayarlanmasını sağlar

uvex pheos forestry - önceden birleştirilmiş set			
Ürün no.	9774236	9774237	9774238
Renk	sarı	turuncu	kırmızı
Model	kısa siperli	kısa siperli	kısa siperli
Malzeme	ABS	ABS	ABS
Standart	EN 397, -30°C, MM EN 1731:2006-F EN 352-3	EN 397, -30°C, MM EN 1731:2006-F EN 352-3	EN 397, -30°C, MM EN 1731:2006-F EN 352-3
Ölçüler	52 - 61 cm	52 - 61 cm	52 - 61 cm
Sipariş birimi	adet	adet	adet
Dış ambalaj	15 adetlik karton kutu	15 adetlik karton kutu	15 adetlik karton kutu

uvex pheos forestry - yedek parçalar		Sipariş birimi
Ürün no.		
9790210	Yedek siperlik (metal)	adet
2600214	uvex K2P mekanizma	adet
9760106	Yedek içlik, pheos ABS	adet
9760009	Ter bandı, pheos ABS	adet
9790021	Dört noktali çene kayışı	adet
9790146	Sinyal düdüğü	adet



MADE IN GERMANY



uvex pheos ABS

- uvex siperlik, kulaklık ve baret lambası yuvalı ABS emniyet bareti
- kulaklık takmak için yan Euroslot adaptörler (30 mm)
- EN 397 standardına ve çok düşük sıcaklık (-30°C) ek gerekliliklerine uygundur
- yüksek yanıl rijitlik
- maksimum havalandırma için üç değişken havalandırma deliği
- başa konforlu ve ayarlanabilir şekilde oturması için klasik içlik (uvex pheos B)
- ayar düğmeli (9760106) ve ter bantlı (9760009) içlik
- altı noktali kumaş bant eklentisi optimum uyum ve konfor sağlar

ayar düğmesi sistemli uvex pheos ABS B-S-WR				
Ürün no.	9772071	9772171	9772271	9772371
Renk	beyaz	sarı	turuncu	kırmızı
Model	kısa siperli	kısa siperli	kısa siperli	kısa siperli
Malzeme	ABS	ABS	ABS	ABS
Standart	EN 397 -30°C, MM	EN 397 -30°C, MM	EN 397 -30°C, MM	EN 397 -30°C, MM
Ölçüler	52 - 61 cm	52 - 61 cm	52 - 61 cm	52 - 61 cm
Sipariş birimi	adet	adet	adet	adet
Dış ambalaj	24 adetlik karton kutu	24 adetlik karton kutu	24 adetlik karton kutu	24 adetlik karton kutu

Emniyet Bareti

uvex pheos E · uvex pheos E-WR · uvex pheos E-S-WR



uvex pheos B · uvex pheos B-WR

- uvex siperlik, kulaklık ve lamba yuvalı emniyet bareti
- kulaklık takmak için yan Euroslot adaptörler (30 mm)
- EN 397 standardına ve çok düşük sıcaklık (-30°C) ve erimiş metal (MM) sıçraması ek gerekliliklerine uygundur
- maksimum havalandırma için üç değişken havalandırma deliği
- başa konforlu ve ayarlanabilir şekilde oturması için klasik içlik (uvex pheos B)
- kademesiz genişlik ayarı için ayar düğmeli içlik (uvex pheos B-WR)
- 9760005 ter bandı içerir
- altı noktalı kumaş bant bağlantısı optimum uyum ve konfor sağlar

klasik içlikli uvex pheos B						
Ürün no.	9772020	9772120	9772220	9772320	9772520	9772920
Renk	beyaz	sarı	turuncu	kırmızı	mavi	siyah
Model	uzun siperli					
Malzeme	HDPE	HDPE	HDPE	HDPE	HDPE	HDPE
Standart	EN 397	EN 397	EN 397	EN 397	EN 397	EN 397
	-30°C, MM	-30°C, MM	-30°C, MM	-30°C, MM	-30°C, MM	-30°C, MM
Ölçüler	51 - 61 cm	51 - 61 cm	51 - 61 cm	51 - 61 cm	51 - 61 cm	51 - 61 cm
Sipariş birimi	adet	adet	adet	adet	adet	adet
Dış ambalaj	25 adetlik karton kutu	25 adetlik karton kutu	25 adetlik karton kutu	25 adetlik karton kutu	25 adetlik karton kutu	25 adetlik karton kutu

ayar düğmesi sistemli uvex pheos B-WR							
Ürün no.	9772030	9772130	9772230	9772330	9772430	9772530	9772930
Renk	beyaz	sarı	turuncu	kırmızı	yeşil	mavi	siyah
Model	uzun siperli						
Malzeme	HDPE	HDPE	HDPE	HDPE	HDPE	HDPE	HDPE
Standart	EN 397	EN 397	EN 397	EN 397	EN 397	EN 397	EN 397
	-30°C, MM	-30°C, MM	-30°C, MM	-30°C, MM	-30°C, MM	-30°C, MM	-30°C, MM
Ölçüler	52 - 61 cm	52 - 61 cm	52 - 61 cm	52 - 61 cm	52 - 61 cm	52 - 61 cm	52 - 61 cm
Sipariş birimi	adet	adet	adet	adet	adet	adet	adet
Dış ambalaj	25 adetlik karton kutu	25 adetlik karton kutu	25 adetlik karton kutu	25 adetlik karton kutu	25 adetlik karton kutu	25 adetlik karton kutu	25 adetlik karton kutu



uvex pheos B-S-WR

- uvex siperlik, kulaklık ve lamba yuvalı emniyet bareti
- kulaklık takmak için yan Euroslot adaptörler (30 mm)
- EN 397 standardına ve çok düşük sıcaklık (-30°C) ve erimiş metal (MM) sıçraması ek gerekliliklerine uygundur
- maksimum havalandırma için üç değişken havalandırma deliği
- kademesiz genişlik ayarı için ayar düğmeli içlik

- 9760005 ter bandı içerir
- yukarı yönde daha geniş görüş alanı için daha kısa siperlik
- altı noktalı kumaş bant bağlantısı optimum uyum ve konfor sağlar

ayar düğmesi sistemli uvex pheos B-S-WR							
Ürün no.	9772031	9772131	9772231	9772332	9772531	9772832	9772932
Renk	beyaz	sarı	turuncu	kırmızı	mavi	koyu gri	siyah
Model	kısa siperli						
Malzeme	HDPE	HDPE	HDPE	HDPE	HDPE	HDPE	HDPE
Standart	EN 397	EN 397	EN 397	EN 397	EN 397	EN 397	EN 397
	-30°C, MM	-30°C, MM	-30°C, MM	-30°C, MM	-30°C, MM	-30°C, MM	-30°C, MM
Ölçüler	52 - 61 cm	52 - 61 cm	52 - 61 cm	52 - 61 cm	52 - 61 cm	52 - 61 cm	52 - 61 cm
Sipariş birimi	adet	adet	adet	adet	adet	adet	adet
Dış ambalaj	25 adetlik karton kutu	25 adetlik karton kutu	25 adetlik karton kutu	25 adetlik karton kutu	25 adetlik karton kutu	25 adetlik karton kutu	25 adetlik karton kutu



Emniyet Baretleri

uvex pheos E · uvex pheos E-WR · uvex pheos E-S-WR



uvex pheos E · uvex pheos E-WR

- uvex siperlik, kulaklık ve lamba yuvalı emniyet bareti
- kulaklık takmak için yan Euroslot adaptörler (30 mm)
- baret kabuğu tamamen kapalı olduğundan elektrikçiler için uygundur
- EN 397 standardına ve çok düşük sıcaklık (-30°C) ile erimiş metal (MM) sıçraması ek gerekliliklerine uygundur ve ayrıca EN 50365 (1000 V AC) onaylıdır
- başa konforlu ve ayarlanabilir şekilde oturması için klasik içlik (uvex pheos E)
- kademesiz genişlik ayarı için ayar düğmeli içlik (uvex pheos E-WR)
- 9760005 (uvex pheos E) veya 9760009 (uvex pheos E-WR) ter bandı içerir
- altı noktalı kumaş bant bağlantısı optimum uyum ve konfor sağlar

klasik içlikli uvex pheos E

Ürün no.	9770020	9770120
Renk	beyaz	sarı
Model	uzun siperli	uzun siperli
Malzeme	HDPE	HDPE
Standart	EN 397	EN 397
	-30°C, MM	-30°C, MM
	EN 50365, 1000 V AC	EN 50365, 1000 V AC
Ölçüler	51 - 61 cm	51 - 61 cm
Sipariş birimi	adet	adet
Dış ambalaj	25 adetlik karton kutu	25 adetlik karton kutu

ayar düğmesi sistemli uvex pheos E-WR

Ürün no.	9770030	9770130	9770230	9770330	9770430	9770530	9770830
Renk	beyaz	sarı	turuncu	kırmızı	yeşil	mavi	koyu gri
Model	uzun siperli	uzun siperli	uzun siperli	uzun siperli	uzun siperli	uzun siperli	uzun siperli
Malzeme	HDPE	HDPE	HDPE	HDPE	HDPE	HDPE	HDPE
Standart	EN 397	EN 397	EN 397	EN 397	EN 397	EN 397	EN 397
	-30°C, MM	-30°C, MM	-30°C, MM	-30°C, MM	-30°C, MM	-30°C, MM	-30°C, MM
	EN 50365, 1000 V AC	EN 50365, 1000 V AC	EN 50365, 1000 V AC	EN 50365, 1000 V AC	EN 50365, 1000 V AC	EN 50365, 1000 V AC	EN 50365, 1000 V AC
Ölçüler	52 - 61 cm	52 - 61 cm	52 - 61 cm	52 - 61 cm	52 - 61 cm	52 - 61 cm	52 - 61 cm
Sipariş birimi	adet	adet	adet	adet	adet	adet	adet
Dış ambalaj	25 adetlik karton kutu	25 adetlik karton kutu	25 adetlik karton kutu	25 adetlik karton kutu	25 adetlik karton kutu	25 adetlik karton kutu	25 adetlik karton kutu



uvex pheos E-S-WR

- uvex siperlik, kulaklık ve lamba yuvalı emniyet bareti
- kulaklık takmak için yan Euroslot adaptörler (30 mm)
- baret kabuğu tamamen kapalı olduğundan elektrikçiler için uygundur
- EN 397 standardına ve çok düşük sıcaklık (-30°C) ile erimiş metal (MM) sıçraması ek gerekliliklerine uygundur ve ayrıca EN 50365 (1000 V AC) onaylıdır

- kademesiz genişlik ayarı için ayar düğmeli içlik
- 9760009 ter bandı içerir
- yukarı yönde daha geniş görüş alanı için daha kısa siperlik
- altı noktalı kumaş bant bağlantısı optimum uyum ve konfor sağlar

ayar düğmesi sistemli uvex pheos E-S-WR

Ürün no.	9770031	9770131	9770231	9770331	9770431	9770531	9770832	9770931
Renk	beyaz	sarı	turuncu	kırmızı	yeşil	mavi	koyu gri	siyah
Model	kısa siperli	kısa siperli	kısa siperli	kısa siperli	kısa siperli	kısa siperli	kısa siperli	kısa siperli
Malzeme	HDPE	HDPE	HDPE	HDPE	HDPE	HDPE	HDPE	HDPE
Standart	EN 397	EN 397	EN 397	EN 397	EN 397	EN 397	EN 397	EN 397
	-30°C, MM	-30°C, MM	-30°C, MM	-30°C, MM	-30°C, MM	-30°C, MM	-30°C, MM	-30°C, MM
	EN 50365	EN 50365	EN 50365	EN 50365	EN 50365	EN 50365	EN 50365	EN 50365
	1000 V AC	1000 V AC	1000 V AC	1000 V AC	1000 V AC	1000 V AC	1000 V AC	1000 V AC
Ölçüler	52 - 61 cm	52 - 61 cm	52 - 61 cm	52 - 61 cm	52 - 61 cm	52 - 61 cm	52 - 61 cm	52 - 61 cm
Sipariş birimi	adet	adet	adet	adet	adet	adet	adet	adet
Dış ambalaj	25 adetlik karton kutu	25 adetlik karton kutu	25 adetlik karton kutu	25 adetlik karton kutu	25 adetlik karton kutu	25 adetlik karton kutu	25 adetlik karton kutu	25 adetlik karton kutu

MADE IN GERMANY



Emniyet Baretleri

uvex pheos IES · uvex pheos S-KR · reflex seti



9772040
construction



9772140
construction



9772240
construction



9772340
construction



9772540
construction

uvex pheos IES

- uvex siperlik, kulaklık, lamba ve Entegre Gözlük Sistemi (IES) yuvaları bulunan emniyet baretleri
- kulaklık takmak için yan Euroslot adaptörler (30 mm)
- EN 397 standardına ve çok düşük sıcaklık (-30°C) ve erimiş metal (MM) sıçraması ek gerekliliklerine uygundur
- maksimum havalandırma için üç değişken havalandırma deliği
- kademesiz genişlik ayarı için ayar düğmeli içlik – ayrıca uvex pheos veya uvex i-works koruyucu gözlükleri monte etme seçeneği de sunar
- 9760007 ter bandı içerir
- altı noktalı kumaş bant bağlantısı optimum uyum ve konfor sağlar

ayar düğmesi sistemli uvex pheos IES					
Ürün no.	9772040	9772140	9772240	9772340	9772540
Renk	beyaz	sarı	turuncu	kırmızı	mavi
Model	uzun siperli				
Malzeme	HDPE	HDPE	HDPE	HDPE	HDPE
Standart	EN 397	EN 397	EN 397	EN 397	EN 397
	-30°C, MM	-30°C, MM	-30°C, MM	-30°C, MM	-30°C, MM
Ölçüler	55 - 61 cm	55 - 61 cm	55 - 61 cm	55 - 61 cm	55 - 61 cm
Sipariş birimi	adet	adet	adet	adet	adet
Dış ambalaj	25 adetlik	25 adetlik	25 adetlik	25 adetlik	25 adetlik
	karton kutu	karton kutu	karton kutu	karton kutu	karton kutu

MADE IN GERMANY



9772034



9772134



9772234



9772335



9772534

uvex pheos S-KR

- uvex siperlik, barete takılabilen kulaklık ve baret feneri yuvalı emniyet baretleri
- kulaklık takmak için yan Euroslot adaptörler (30 mm)
- maksimum havalandırma için üç ayarlanabilir havalandırma deliği
- 9760005 ter bandı içerir
- kademesiz genişlik ayarı için ayar düğmesi sistemli içlik
- altı noktalı kumaş bant eklentisi optimum uyum ve konfor sağlar
- önceden takılmış dört noktalı çene kayışı
- çatalı çene kayışı için dinlenme konumu veya gözlük için tutucu olarak kullanılmak üzere bağlantı klipsi (9790022)
- BG-Bau'ya (inşaat sektörü için Alman işveren sorumluluk sigortası kurumu) uygun ürünler istek üzerine temin edilebilir

uvex pheos S-KR					
Ürün no.	9772034	9772134	9772234	9772335	9772534
Renk	beyaz	sarı	turuncu	kırmızı	mavi
Model	kısa siperli				
Malzeme	HDPE	HDPE	HDPE	HDPE	HDPE
Standart	EN 397	EN 397	EN 397	EN 397	EN 397
	-30°C, MM	-30°C, MM	-30°C, MM	-30°C, MM	-30°C, MM
Ölçüler	52 - 61 cm	52 - 61 cm	52 - 61 cm	52 - 61 cm	52 - 61 cm
Sipariş birimi	adet	adet	adet	adet	adet
Dış ambalaj	25 adetlik	25 adetlik	25 adetlik	25 adetlik	25 adetlik
	karton kutu	karton kutu	karton kutu	karton kutu	karton kutu

MADE IN GERMANY



uvex pheos reflex set L

- yüksek seviyede yansıtıcı çıkartma setli emniyet baretleri

- baretler, çıkartmaları yapıştırılmış halde teslim edilir

uvex pheos reflex set L					
Ürün no.	Renk	Model	Ürün no.	Renk	Model
9772026	beyaz	yansıtıcı çıkartmalı uvex pheos B	9772038	beyaz	yansıtıcı çıkartmalı uvex pheos B-S-WR
9772126	sarı	yansıtıcı çıkartmalı uvex pheos B	9772137	sarı	yansıtıcı çıkartmalı uvex pheos B-S-WR
9772226	turuncu	yansıtıcı çıkartmalı uvex pheos B	9772239	turuncu	yansıtıcı çıkartmalı uvex pheos B-S-WR
9772326	kırmızı	yansıtıcı çıkartmalı uvex pheos B	9772334	kırmızı	yansıtıcı çıkartmalı uvex pheos B-S-WR
9772526	mavi	yansıtıcı çıkartmalı uvex pheos B	9772537	mavi	yansıtıcı çıkartmalı uvex pheos B-S-WR
9772926	siyah	yansıtıcı çıkartmalı uvex pheos B	9770026	beyaz	yansıtıcı çıkartmalı uvex pheos E
9772035	beyaz	yansıtıcı çıkartmalı uvex pheos B-WR	9770126	sarı	yansıtıcı çıkartmalı uvex pheos E
9772138	sarı	yansıtıcı çıkartmalı uvex pheos B-WR	9770036	beyaz	yansıtıcı çıkartmalı uvex pheos E-WR
9772236	turuncu	yansıtıcı çıkartmalı uvex pheos B-WR	9770136	sarı	yansıtıcı çıkartmalı uvex pheos E-WR
9772437	yeşil	yansıtıcı çıkartmalı uvex pheos B-WR	9770536	mavi	yansıtıcı çıkartmalı uvex pheos E-WR
9772538	mavi	yansıtıcı çıkartmalı uvex pheos B-WR			
9772936	siyah	yansıtıcı çıkartmalı uvex pheos B-WR			

Şu miktar ve katları olarak 25 adet sipariş verilebilir/ Sipariş birimi



uvex pheos reflex set L
(dilediğiniz baret rengini seçin)

► Lütfen +49 911 9736-0 numaralı ücretsiz servis yardım hattını arayın.

Emniyet Baretleri Aksesuarlar



9790065
emniyet baretiyle
(baret dahil değildir)



9790075
emniyet baretiyle
(baret dahil değildir)



9790076
emniyet baretiyle
(baret dahil değildir)



9790068



9790066



9790086
emniyet baretiyle
(baret dahil değildir)



9790086

uvex kış başlığı

- tüm uvex baretlerle kullanım için kış başlığı
- rüzgar ve su geçirmez dış kaplama malzemesi
- tamamen çevreleyen yansıtıcı şerit
- kullanıcının çevresel etkileri algılamasını kolaylaştıran yan file (kulak bölgesi)
- sıcak tutan polar astar

uvex kar maskesi

- uvex kar maskesi, kış başlığı için ideal bir eklentidir – Velcro cırt bantlı bağlantı sayesinde kolayca kademesiz şekilde ölçü ayarı yapılabilir

uvex boyun koruyucu

- yağmur, toz, kıymık ve güneş radyasyonuna karşı uvex boyun koruyucu
- tüm uvex baretlerle kullanılabilir
- boyun koruyucuyu uvex pheos baret kabuğuna bağlamak için 9790022 bağlantı içerir

uvex serinletici boyun koruyucu

- benzersiz soğutma işleviyle 8 saate kadar soğutma etkisi, güneş ışığına karşı koruma

Ürün no.	uvex kış başlığı	uvex kar maskesi	uvex boyun koruyucu	uvex serinletici boyun koruyucu
9790065	9790068	9790066	9790075	9790076
Model	%100 polyester	%100 polyester	%100 polyester	%100 polyester
Renk	reflektörlü sarı	reflektörlü turuncu	siyah	siyah
Ölçüler	tek boy	tek boy	tek boy	tek boy
Sipariş birimi	adet	adet	adet	adet

9790006



9790010



9790015



9790016



9790012



Hijyenik başlıklar - Kış başlıkları

Ürün no.	Hijyenik başlık	Kış başlıkları
9790006	9790010	9790015
Model	%100 polar	%50 pamuk
Renk	beyaz	koyu mavi
Ölçüler	tek boy	tek boy
Sipariş birimi	100 adet	adet

Emniyet Baretleri Aksesuarlar



uvex super boss ve uvex thermo boss için aksesuarlar

	Şunlar için içlik: uvex super boss ve uvex thermo boss	Şunlar için ter bandı: uvex super boss ve uvex thermo boss
Ürün no.	9790000	9790004
Model	Altı noktali kumaş bağlantı ter bantlı	Suni deri (leatherette)
Sipariş birimi	adet	adet



uvex pheos IES için aksesuarlar

	IES için içlik uvex pheos için (pheos E ve pheos alpine için uygun değildir)	Şunlar için ter bandı: pheos IES
Ürün no.	9772001	9760007
Model	Altı noktali kumaş içlik ve kumaş ter bandı ve uvex pheos gözlük klipsi	kumaş/köpük malzeme
Sipariş birimi	adet	adet



uvex pheos E-WR ve uvex pheos alpine için aksesuarlar

	İçlik uvex pheos E-WR için	İçlik uvex pheos alpine için
Ürün no.	9760012	9760011
Model	Altı noktali kumaş bağlantı ter bantlı	Altı noktali kumaş bağlantı ter bantlı
Sipariş birimi	adet	adet
	Şunlar için ter bandı: uvex pheos alpine ve uvex pheos E-WR	Ayar düğmesi tamponu
Ürün no.	9760009	9760014
Model	PU, deri	polyester
Sipariş birimi	adet	adet

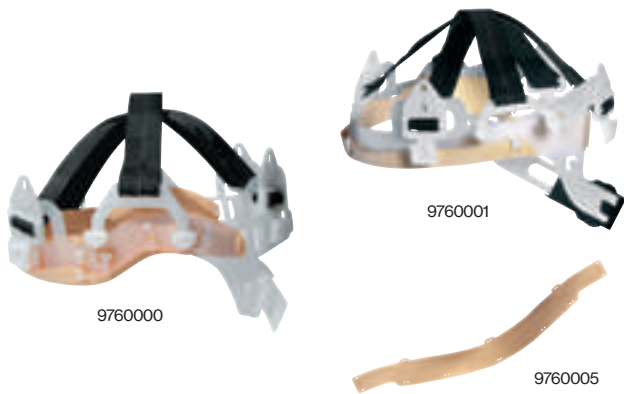

uvex pheos ve uvex airwing için aksesuarlar

	Klasik içlik uvex pheos ve uvex airwing için	Şunlar için içlik: ayar düğmeli uvex pheos ve uvex airwing (uvex pheos E ile uyumlu değil)
Ürün no.	9760000	9760001
Model	Altı noktali kumaş bağlantı ter bantlı	Altı noktali kumaş bağlantı ter bantlı
Sipariş birimi	adet	adet
	uvex pheos, uvex airwing ve uvex pheos alpine için ter bandı	
Ürün no.	9760005	
Model	Suni deri (leatherette) ter bantlı	
Sipariş birimi	adet	

uvex pheos reflex seti M

- yüksek seviyede yansıtıcı çıkartma seti
- prizmatik film teknolojisiyle çok yüksek parlaklık
- yapıştırması kolaydır
- tüm uvex pheos ve uvex pheos alpine emniyet baretlerine uygundur

uvex pheos reflex seti M	
Ürün no.	9790018
Sipariş birimi	adet

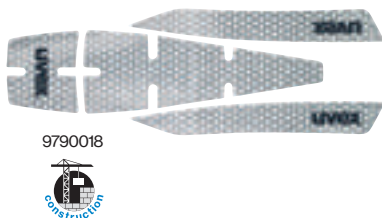

Emniyet Baretleri

Aksesuarlar



uvex pheos, uvex pheos alpine, uvex airwing, uvex super boss ve uvex thermo boss için aksesuarlar

Şunlar için deri çene kayışı: uvex pheos (pheos IES ve pheos E için değildir), uvex pheos alpine, uvex airwing, uvex superboss ve uvex thermo boss
Ürün no. 9790005
Model Metal perçinli plastik halkaları olan sağlam deri tasarım, Ayarlanabilir uzunluk
Sipariş birimi adet

Çatallı çene kayışları uvex pheos için deri çene kayışı (uvex pheos alpine için değildir)
Ürün no. 9790007
Model basma düğmeli kumaş bant plastik halkalı toka ve çene tamponu, uzunluğu ayarlanabilir
Sipariş birimi adet

uvex pheos ve uvex pheos E için çatallı çene kayışları (uvex pheos alpine için değildir)
Ürün no. 9790021
Model Hızlı açılan düğmeli toka ve plastik kancalı kumaş kayış, çene tamponlu, ayarlanabilir uzunluk
Sipariş birimi adet

Kayar elemanlı IES bağlantı uvex pheos IES System için	Şunlar için kalem tutucu: uvex pheos ve uvex pheos E
Ürün no. 9772002	9790023
Model plastik	plastik
Sipariş birimi adet	adet

uvex pheos için gözlük klipsi/ uvex pheos alpine için çene kayışı tokası
Ürün no. 9790022
Model Gözlük bandını veya çene kayışını barete sabitlemek için plastik klips
Sipariş birimi adet

uvex spiderneck boyun desteği
Ürün no. 9790149
Model Tam görüşlü gözlük bandını veya çene kayışını barete sabitlemek için plastik klips uvex pheos alpine ile kullanım boyun desteğini artırır, konforu artırır, baret genelinde ağırlık dağılımını iyileştirir, ayar düğmesinin üzerine yerleştirilerek kolayca takılır
Sipariş birimi adet

Kartvizit tutucu
Ürün no. 9790166
İçerik 10 tutucu + 20 PVC kart
Şu miktar ve katları olarak sipariş verilebilir 10 adet

uvex emniyet baretini depolama ve taşıma için uvex baret çantası	Baret yuvası tıkaç seti
Ürün no. 9790071	9790077
Model polyester	plastik
Sipariş birimi adet	adet

uvex pheos baret çıkartması

- farklı mesleki rolleri göstermek için ideal
- sağlam ve hava koşullarına dayanıklı yüksek performanslı PVC film

uvex pheos baret çıkartması						
Ürün no. 9790150	9790151	9790152	9790153	9790154	9790155	9790156
Renk gümüş	sarı	turuncu	kırmızı	yeşil	mavi	siyah
Malzeme PVC film	PVC film	PVC film	PVC film	PVC film	PVC film	PVC film
Sipariş birimi adet	adet	adet	adet	adet	adet	adet

Emniyet Bareleri Aksesuarlar: Kafa fenerleri

► Tüm uvex LED kafa fenerleri uvex pheos ve uvex pheos alpine'in ön yuvasına takılabilir.

9790062
9790063



9790029



9790064



9790069



uvex kafa feneri pheos Lights · pheos Lights EX

- uzun mesafe ve alan aydınlatması için iki ayrı reflektörlü LED baret feneri
- kompakt tasarım, çok düşük ağırlık (80 g), son derece sağlam
- güç kaynağı: 1,7 Ah Li-lyon pil
- aydınlatma şiddeti: maks. 6500 lüks
- çalışma sıcaklığı: -20°C ile +60°C arası
- şarj adaptörü ve mikro USB şarj cihazı dahildir
- koruma sınıfı IP 67 (toz ve su geçirmez)
- 9790063: ATEX sertifikası II 2G Ex ib IIC T4

Anahtara basın	Modlar	Lümen	Menzil	Aydınlatma süresi
Alan aydınlatma	düşük	55	5 m	11 sa
	yüksek	115	10 m	5,5 sa
Uzak mesafe aydınlatma	düşük	55	50 m	11 sa
	yüksek	115	100 m	5,5 sa

KS-6002-DUO

- uzun mesafe ve alan aydınlatması için iki ayrı hassas mercekli LED baret feneri
- kompakt tasarım
- ışık demeti, aydınlatılan alana uyacak şekilde istediğiniz miktarda ayarlanabilir
- güç kaynağı: lityum iyon pil, 3,7 V, 1,7 Ah
- aydınlatma şiddeti: maks. 8500 lüks
- çalışma sıcaklığı: -20°C ile +60°C arası
- koruma sınıfı: IP 67 (toz ve su geçirmez)
- şarj cihazı dahildir
- şarj süresi: yaklaşık 5 saat

Anahtara basın	Modlar	Lümen	Menzil	Aydınlatma süresi
Alan aydınlatma	normal	80	5 m	11 sa
	güçlü	200	10 m	4 sa
Uzak mesafe aydınlatma	normal	80	80 m	11 sa
	güçlü	160	180 m	5,5 sa

LED kafa feneri u-cap sport uvex pheos baret adaptörü

- uzun mesafe ve alan aydınlatması için iki ayrı reflektörlü LED kafa feneri
- dayanıklı tasarım, çok düşük ağırlık (pilsiz 55 g)
- güç kaynağı: 3 x AAA pil (dahil değildir)
- aydınlatma şiddeti: yaklaşık 4000 lüks
- çalışma sıcaklığı: -20°C ile +45°C arası
- koruma sınıfı IP 66 (toza ve tazyikli su püskürmelerine karşı tam koruma)
- uvex pheos ve uvex pheos alpine baretlerle kullanım için LED kafa feneri u-cap sport adaptörü

Anahtara 1 saniye basın	Modlar	Lümen	Menzil	Aydınlatma süresi
Alan aydınlatma	yüksek	30	7 m	80 sa
	düşük	10	3 m	150 sa
Uzak mesafe aydınlatma	orta	40	80 m	70 sa
	yüksek	100	110 m	30 sa
	düşük	5	10 m	150 sa

Ürün no.	LED kafa feneri pheos Lights	LED kafa feneri pheos Lights EX	LED kafa feneri KS-6002-DUO	LED kafa feneri uvex u-cap sport	uvex pheos baret adaptörü
9790062	9790062	9790063	9790029	9790064	9790069
Model	uvex pheos baretler için	uvex pheos baretler için - ATEX	uvex pheos baretler için	uvex u-cap sport için	LED kafa feneri uvex u-cap sport için uvex pheos ve uvex pheos alpine baretler ile birlikte kullanım için
Sipariş birimi	adet	adet	adet	adet	adet

9790028



9790213



9790214



KS-7630-MCII

- kompakt tasarım
- koruma sınıfı IP 67 (toz ve su geçirmez)
- çalışma sıcaklığı -15°C ile 50°C arası
- güç kaynağı: li-iyon pil
- şarj süresi: yaklaşık 9 saat
- 500 şarj döngüsünden sonra >80 kapasite
- ATEX onayı (Yönerge 2014/34/EU)

Mod	Lümen	Kuvvet**	Menzil	Aydınlatma süresi
Acil durum ışığı	70 lm	≥ 3000 lx	80 m	≥ 30 saat
İş aydınlatması	180 lm	≥ 5500 lx	140 m	≥ 14 saat
Kuvvetli aydınlatma*	230 lm	≥ 10000 lx	190 m	≥ 6 saat

Ürün no.	KS-7630-MCII
9790028	9790028
Model	uvex pheos baretler için
Sipariş birimi	adet

Suprabeam V3air rechargeable Suprabeam V3air rechargeable için üniversal silikon bant

- uzun mesafe ve alan aydınlatması için kayar odaklı LED kafa feneri
- 180 ve 8 lümen arasında kısılabilir
- düşük ağırlıklı (148 g) sağlam tasarım; ağırlık arkadaki pil ile dengelenir
- güç kaynağı: 1,4 Ah LiPo pil
- ışık akısı: maks. 320 lümen kadar
- aydınlatma süresi: maks. 100 saat
- çalışma sıcaklığı: -20°C ile +50°C arası
- IPX4 koruması (her yönden su sıçramasına karşı koruma)
- çok geniş aralıkta ayarlanabilir açısı: Uzaktaki veya doğrudan kullanıcının önündeki bir alanı aydınlatır
- 210 metreye kadar menzili
- 9790214: tüm uvex iş güvenliği baretlerine bağlantı için
- 9790214: lambanın baretten kaymasını önler

Ürün no.	Suprabeam V3air rechargeable	Üniversal silikon bant
9790213	9790213	9790214
Model	baş bantlı; ürün no. 9790214 ile tüm uvex baretler için uygun	V3air rechargeable için
Sipariş birimi	adet	adet



Siperlikler ve yüz korumaları

Siperlik camları, sertifikalar ve standartlar

Tüm ihtiyaçlar için doğru çözüm



uvex supervision excellence kaplamalı polikarbonat camlar

Polikarbonatın mekanik darbe dayanımı yüksektir. kaplamalı camların iç kısmı buğu önleyici, dış kısmı ise çizilmeye ve kimyasala karşı son derece dirençlidir. Buğu önleme özellikleri çok sayıda temizleme işleminden sonra bile korunur. Camları temizlemesi özellikle kolaydır ve kirlerin yapışmasını zorlaştıran nanoteknoloji sayesinde daha az kir tutarlar.

Selüloz asetat camlar

Selüloz asetatından üretilmiş yüz koruma siperlikleri kimyasallara karşı koruma için idealdir.

Paslanmaz çelik örgü

Sağlamdır, mükemmel bir dengeye ve uzun ömre sahiptir. Paslanmaz çelik örgü siperlikler, naylon örgü siperliklere göre daha yüksek ışık geçirgenliği sağlar ve tarım ve ormancılık sektöründe daha zorlu işler için kullanılır.

Standartlara kısa bir bakış

EN 166 – Kişisel göz koruması

Avrupa standardı EN166 her türlü göz koruması için geçerlidir. EN 166 siperlikler, çerçeveler ve camlardan oluşur.

DIN EN 166'ya göre onay

Çerçeve üzerindeki işaretleme

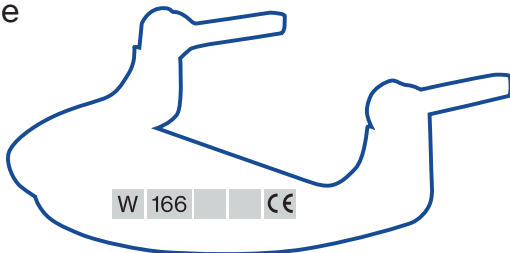

Cam üzerindeki işaretleme

Çerçeve ve cam işaretlerine ilişkin ayrıntılı açıklama sayfa 25'te bulunabilir

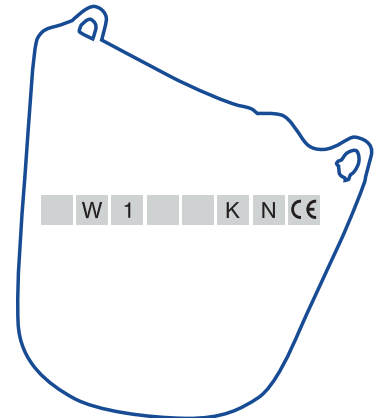

Etiketleme ve standartlar

EN 170 – Morötesi koruma filtreleri

Özel ürün gerekliliklerine ilişkin standartlarda, EN 170 standardı morötesi filtreleri için koruma seviyelerini ve geçirgenlik gerekliliklerini tanımlar. Ultraviyole ışığa aşırı maruz kalma, göz merceğinin saydamlığını kaybetmesine neden olarak görme bozukluğuna veya görüş kaybına

yol açabilir. Bu nedenle EN 170'e uygun siperlik camları, tehlikeli iş yapı- lırken gözü morötesi ışımadan korumayla ilgili performans gerekliliklerini sağlar.

EN 1731 – Örgü yüz koruması

EN 1731 Avrupa standardı, örgü malzemeden yapılmış kişisel göz ve yüz koruyucuları için tüm gereklilikleri tanımlar. EN 1731 siperlikler çerçeveler ve camlardan oluşur.

Çerçeve ve cam hakkında teknik bilgiler EN 1731'e uygun olarak aşağıdaki sırayla belirtilmiştir:

- Üretici bilgileri
- Avrupa standardı numarası
- Mekanik dayanım simgesi

Mekanik dayanım	
yok	mekanik dayanımsız (yalnızca filtreler)
S	artırılmış dayanım (yalnızca filtreler)
F	düşük enerjili darbe (45 m/sn)
B	orta enerjili darbe (120 m/sn)
A	yüksek enerjili darbe (190 m/sn)
T	aşırı sıcaklıklarda test edilmiştir (-5°C ve +55°C)

GS-ET 29

Enerjili elektrik sistemleri ve ekipmanlar üzerinde çalışırken, kısa devre elektrik arki riski değerlendirilmelidir. Kısa devre elektrik arkları genellikle elektrik hatları arasındaki kısa devreden kaynaklanır. GS-ET 29 testi, elektrikçi yüz korumasının test edilmesi ve onaylanması için ek bir gerekliliktir. Bu siperlikler kategori 3 üründür, yani fiziksel yaralanma ve ölüm riski vardır. Onaylı ürünler, farklı şiddetlerdeki kısa

devre elektrik arklarıyla ilgili olarak ilişkili uygulamaya uygunlukları açısından değerlendirilmelidir. Burada, iki sınıf arasında farklılık vardır: Sınıf 1, 4 kA'ya kadar ve Sınıf 2, 7 kA'ya kadar.

GS-ET 29'a göre onay

IEC 60417-6353 (2016-02)	
Kısa devre elektrik arklarına direnç	Elektrik arkının termal etkisine karşı koruma
4 kA'ya kadar olan elektrik arklarına karşı koruma	Görünür ışık geçirgenliği > %50 ve < %75*
Görünür ışık geçirgenliği ≥ %75	7 kA'ya kadar olan elektrik arklarına karşı koruma
	Kısa devre elektrik arklarına direnç

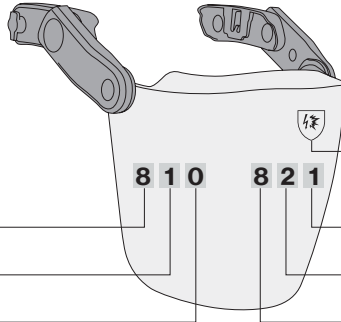

Önceden



7 kA kısa devre elektrik arkına göre

*Yüz koruyucu arkasında en az 30 lüks aydınlatma şiddeti elde edebilmek için başka bir ışık kaynağı kullanılması zorunludur.

Siperlikler ve yüz korumaları uvex pheos siperlik sistemi

uvex pheos siperlik

- uvex supervision excellence kaplama teknolojisine sahip polikarbonat siperlikler
- siperliğin iç kısmı buğu önleyicidir, dış kısmı ise çizilmeye ve kimyasallara karşı son derece dirençlidir. Buğu önleme özellikleri çok sayıda temizleme işleminden sonra bile korunur
- yapışmaz nanoteknoloji sayesinde temizlemesi kolaydır
- iki bağlantı seçeneği mevcuttur: mekanik kollar veya otomatik manyetik kilitler

- 9906002, 9906003 ve 9906009 siperlikler, aşağıdaki endüstriyel emniyet baretiyle birlikte kullanılabilir:
 - uvex pheos B-S-WR
 - uvex pheos alpine yüksekte çalışma bareti (9790067 ürün numaralı siperlik adaptörü gereklidir)
- uvex pheos SLB 1 (9906005 ve 9906006) ve uvex pheos SLB 2 (9906007 ve 9906008) siperlikler, uvex pheos E-S-WR endüstriyel emniyet baretiyle birlikte kullanılabilir

- camlar değiştirilebilir
- EN 166 ve EN 170 standartlarını karşılar
- 3 (sıvılar) ve 9 (erimiş metal ve sıcak katılar) kategorisindeki uygulama alanları için onaylıdır
- uvex pheos SLB 1 siperlikler, elektrik arklarından (4 kA) koruma için Sınıf 1 siperlik olarak GS-ET 29'a göre onaylıdır
- uvex pheos SLB 2 siperlikler, elektrik arklarından (7 kA) koruma için Sınıf 2 siperlik olarak GS-ET 29'a göre onaylıdır
- kombinasyon seçeneklerini bir sonraki sayfada (sayfa 132) bulabilirsiniz

Siperlik ve işitme koruyucular için kusursuz "dinlenme konumu"

Siperlik, gerekli olmadığında baret kabuğunun üzerinde kilitlenebilir ve işitme koruyucu arkaya katlanabilir. Her şey barete yakın bir konumdadır ve vücudun ağırlık merkezi üzerinde kusursuz bir şekilde dengededir.

Bu sayede boyun kasları gereksiz ağırlıklardan dolayı baskılanmaz ve mükemmel kullanıcı konforu ile maksimum hareket serbestliği sağlanır.

- pheos baret sistemi
- geleneksel baret sistemi

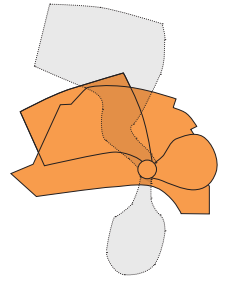

Güvenilir yüz koruması

Buğu önleyici ve çizilmeye dirençli siperlik, en yüksek optik kalite sınıfını karşılayan yüksek kaliteli polikarbonattan yapılmıştır. Siperlik, herhangi bir boşluk olmaksızın barete kusursuz bir şekilde oturur.

Enjeksiyon kalıplı saydam siper, siperliğin içine giren parçacıklara karşı koruma sağlar.



Manyetik ve mekanik kilit sistemi

Tüm siperlikler bir baret adaptörüyle birlikte hazır gelmektedir. Bu adaptör, yan baret yuvasına takılır ve burada kalıcı olarak takılı kalır.

Manyetik kilit sistemi sayesinde bağlantı parçaları, siperlik ve kulaklıklar bareti çıkarmak zorunda kalmadan istenildiğinde kolayca çıkarılabilir. Siperlik, yandaki kilit sistemine basıldığında serbest kalır. Parçalar yeniden takıldığında otomatik olarak yerine oturur.

Bu sayede bareti başınızdan çıkarmadan rahatça kullanabilirsiniz.

Üründe mekanik kilit sistemi varsa kulaklık istendiğinde bir süngülü bağlantı yardımıyla çıkarılabilir. Mekanik siperlik, barette sabit olarak takılı kalır.



Manyetik kilit sistemi
siperlik ve kulaklık için manyetik bağlantılı manyetik kilit sistemi



Mekanik kilit sistemi
siperlik ve kulaklık için süngülü bağlantılı kilit sistemi



Siperlikler ve yüz korumaları

uvex pheos siperlik sistemi



9906002
9906005



9906007



9906003
9906006



9906008



9906009



Ürün no.	uvex pheos 9906002	uvex pheos SLB 1 9906005	uvex pheos SLB 2 9906007
Model	uvex supravision excellence mekanik kolu ve işitme koruması için süngüli bağlantılı	uvex supravision excellence elektrik arklarına karşı koruma için Sınıf 1 siperlik olarak sertifikalı, mekanik kolu ve işitme koruması için süngüli bağlantılı	uvex supravision excellence elektrik arklarına karşı koruma için Sınıf 2 siperlik olarak sertifikalı, mekanik kolu ve çene korumalı, işitme koruması için süngüli bağlantılı
Standart	EN 166, EN 170	EN 166, EN 170	EN 166, EN 170
Çerçeve	siyah	siyah	siyah
Cam	W 166 3 8-2 9 B CE 0196 PC renksiz UV 400	W 166 3 8-2 9 B CE 0196 PC renksiz UV 400	W 166 3 8-2 9 B CE 0196 PC mavi UV 400
Sipariş birimi	2C-1.2 W 1 B 9 KN CE 0196	2C-1.2 W 1 B 8-1-0 9 KN CE 0196	2C-1.2 W 1 B 8-2-0 9 KN CE 0196
Dış ambalaj	adet, tek tek ambalajlı, polietilen poşet	adet, tek tek ambalajlı, polietilen poşet	adet, tek tek ambalajlı, polietilen poşet
Yedek cam	24 adetlik karton kutu	24 adetlik karton kutu	14 adetlik karton kutu
	9906013, tek tek ambalajlı polietilen poşetlerde	9906012, tek tek ambalajlı polietilen poşetlerde	9906017, tek tek ambalajlı polietilen poşetlerde

Ürün no.	uvex pheos magnetic 9906003	uvex pheos SLB 1 magnetic 9906006	uvex pheos SLB 2 magnetic 9906008	çene korumalı uvex pheos magnetic 9906009
Model	uvex supravision excellence manyetik kolu	uvex supravision excellence elektrik arklarından koruma için Sınıf 1 siperlik olarak sertifikalı, manyetik kolu	uvex supravision excellence elektrik arklarından koruma için Sınıf 2 siperlik olarak sertifikalı, manyetik kolu ve çene korumalı	uvex supravision excellence küçük çene korumalı ve manyetik kolu
Standart	EN 166, EN 170	EN 166, EN 170	EN 166, EN 170	EN 166, EN 170
Çerçeve	siyah	siyah	siyah	siyah
Cam	W 166 3 8-2 9 B CE 0196 PC renksiz UV 400	W 166 3 8-2 9 B CE 0196 PC renksiz UV 400	W 166 3 8-2 9 B CE 0196 PC mavi UV 400	W 166 3 9 8-2 B CE 0196 PC renksiz UV 400
Sipariş birimi	2C-1.2 W 1 B 9 KN CE 0196	2C-1.2 W 1 B 8-1-0 9 KN CE 0196	2C-1.2 W 1 B 8-2-0 9 KN CE 0196	2C - 1,2 W 1 B 9 KN CE
Dış ambalaj	adet, tek tek ambalajlı, polietilen poşet	adet, tek tek ambalajlı, polietilen poşet	adet, tek tek ambalajlı, polietilen poşet	adet, tek tek ambalajlı, polietilen poşet
Yedek cam	20 adetlik karton kutu	20 adetlik karton kutu	14 adetlik karton kutu	20 adetlik karton kutu
	9906013, tek tek ambalajlı polietilen poşetlerde	9906012, tek tek ambalajlı polietilen poşetlerde	9906017, tek tek ambalajlı polietilen poşetlerde	9906014, tek tek ambalajlı polietilen poşetlerde

Siperlikler ve yüz korumaları Kombinasyon seçenekleri ve aksesuarlar

uvex pheos siperlikler için kombinasyon seçenekleri

Ürün no.	Siperlik çerçevesi	Siperlik	Koruma	Uygun baretler	Kulaklık
9906002	mekanik	polikarbonat, şeffaf	mekanik etkilere karşı (ör. kıvılcımlar, kıymıklar)	tüm kısa siperli uvex pheos baretler	2600214
9906003	manyetik	polikarbonat, şeffaf			2600215
9906009	manyetik	polikarbonat, şeffaf çene korumalı			2600215
9906005	mekanik	polikarbonat, şeffaf UV soğurucu	4 kA'ya (kiloamper) kadar elektrik arklarına karşı	uvex pheos E-S-WR	2600214
9906006	manyetik	polikarbonat, şeffaf UV soğurucu			2600215
9906007	mekanik	polikarbonat, mavi UV soğurucu ve çene kısmı	7 kA'ya (kiloamper) kadar elektrik arklarına karşı	uvex pheos E-S-WR	2600214
9906008	manyetik	polikarbonat, mavi UV soğurucu ve çene kısmı			2600215

9790067



9790074



9790078



9954362

uvex pheos siperlik sistemi aksesuarları

Ürün no.	Siperlik adaptörü
9790067	Siperlik adaptörü
Model	uvex pheos alpine yüksekte çalışma baretleri ile birlikte kullanılmak için siperlik yüz kalkanının iç kısmına takılmak için (siperlik dahil değildir)
Sipariş birimi	adet, tek tek ambalajlı, polietilen poşet

Ürün no.	Baret adaptörü
9790078	Baret adaptörü
Model	siperlik olmaksızın uvex pheos K2P magnet kulaklık (2600215) ile kullanım için baret adaptörü, yalnızca siperlik kullanılmadığında gereklidir
Sipariş birimi	çift, tek tek ambalajlı, polietilen poşet

Ürün no.	Güneş parlama filtresi/yağmur koruması
9790074	Güneş parlama filtresi/yağmur koruması
Model	güneşten ve yağmurdan koruma için, siperliğin yüz kalkanının içine takılır, uvex pheos SLB 1 ve uvex pheos SLB 2 siperliklerle birlikte kullanılmaz
Sipariş birimi	adet, tek tek ambalajlı, polietilen poşet

Ürün no.	Mikrofiber çanta
9954362	Mikrofiber çanta
Model	uvex siperliklerin saklanması ve taşınması için kumaş çanta, siyah
Sipariş birimi	adet, serbest

Siperlikler ve yüz korumaları

9790 · 9725 · 9726 · Orman işçisi siperliği



9790048



9790047



9924010

uvex 9790

- uvex endüstriyel emniyet bareti ve 3200H, K1H ve K2H uvex baret kulaklıkları için dayanıklı polikarbonat siperlik
- elektrik işleri sırasında kullanım için uygun bir elektrikçi bareti ve dielektrik baret kulaklığı kullanılmalıdır
- siperlik camı, baret bağlantısı ve adaptör ayrı parçalar olarak sipariş edilmelidir
- baret ve siperliğin birlikte (baret kulaklığı olmadan) kullanılması için ek adaptörler (ürün no. 9924010) gerekir

► baret, baret bağlantısı ve kulaklık dahil değildir.

Cam	
Ürün no.	9790048
Model	kaplama
	Kısa devre elektrik arkı sınıflandırması Sınıf 1
	9790047 baret bağlantısına takılır
Standart	EN 166, EN 170, GS-ET 29
Cam	PC şeffaf, UV 400
	2C-1,2 W 1 B 8-1-0 9 CE 0196
Sipariş birimi	adet, tek tek ambalajlı, polietilen poşet
Dış ambalaj	100 adetlik karton kutu

	Baret bağlantısı	Adaptör
Ürün no.	9790047	9924010
Model	Siperlik 9790 (9790048) için baret braketi	Kulak kapatıcı olmadan bağlamak için adaptör
Çerçeve	siyah	
	W 166 3 8-1 9 B CE 0196	
Sipariş birimi	adet, tek tek ambalajlı, polietilen poşet	
Dış ambalaj	90 adetlik karton kutu	500 adetlik karton kutu



9725514
9726014

uvex 9725 · uvex 9726

- yan baret yuvalarına takmak için adaptörlere sahip polikarbonat ve selüloz asetat siperlikler
- kolay değiştirilebilen camlar
- kulaklıkla birlikte kullanılamaz
- uvex airwing ve uvex superboss baretler için uygundur

► Baret dahil değildir!

	9725	9726
Ürün no.	9725514	9726014
Yedek cam	9050517	9723017
Model	içte buğu önleme	kaplama
	Malzeme kalınlığı: 1 mm	Malzeme kalınlığı: 1 mm
Standart	EN 166, EN 170	EN 166, EN 170
Çerçeve	siyah	siyah
	W 166 3-F CE	W 166 3-B CE
Cam	CA şeffaf, UV 380	PC şeffaf, UV 400
	2C-1,2 W 1 FN CE	2C-1,2 W 1 B CE
Sipariş birimi	adet, tek tek ambalajlı, polietilen poşet	
Dış ambalaj	20 adetlik karton kutu	20 adetlik karton kutu



uvex pheos orman işçisi siperliği

- orman işleri için metal örgü siperlik
- uvex pheos ABS baret için uygundur
- cam sertifikası: W EN 1731:2006-F

Daha fazla bilgiyi sayfa 119'da bulabilirsiniz.

uvex pheos faceguard

Yüz koruma sistemleri

Bu yenilikçi yüz koruma sistemi, yüksekliği ve genişliği ayarlanabilen bir kafa kayışı ile yüksek kaliteli polikarbonat siperlikten oluşur. Siperlik herhangi bir konumda kilitlenebilir; uzun görüş alanı ve buğusuz görüş için uvex kaplama teknolojisine sahiptir. Kulaklık, döner bir mekanizma yardımıyla hızlıca takılıp çıkarılabilir. Sistem çok çeşitli aksesuarlarla genişletilebilir ve uygulamaya uygun hale getirilebilir.

Ayrıntılarıyla uvex çoklu sistem



Ağırlık merkezi başın ortasındadır
Boyun kaslarını ve omurgayı rahatlatır

Kişiyeye özel uyum için ayrı ayrı yükseklik ayarı

Ekstra darbe emici başlık
sisteme takılabilir ve başı çarpmaya karşı korur



Kolayca ayarlanabilen ayar düğmesi sistemi ve geniş boyun parçası
kişiyeye özel ve rahat bir uyum için ayar düğmesi sistemiyle tek elle yapılabilen kademesiz genişlik ayarı.
52-64 baş ölçüleri için uygundur

İçlik ve ter bandı
baş biçimine rahatça uyum sağlar

Çok konumlu kilitlenebilir siperlik
Camlar değiştirilebilir



Çıkarılabilir kulaklık
Ek koruma için

Dayanıklı polikarbonattan yapılmış siperlik
Dış kısmı çizilmeye dirençli
iç kısmı buğu önleyici
UV 400 koruma



Bir bakışta uvex pheos faceguard'ın yararları:

- tamamen önceden monte edilmiş yüz koruma sistemi, her zaman kullanıma hazır
- en yüksek optik kaliteyle geniş görüş alanı
- buğu önleyici ve çizilmeye dirençli uvex supravision excellence kaplamalı sağlam polikarbonat siperlik
- omurgayı rahatlatmak için düşük ağırlık ve dengeli ağırlık merkezi
- modülerliği yüksek, genişletilebilir sistem
- tek tek değiştirilebilen parçalar
- gözlükler ve solunum koruyucularla kullanıldığında bile rahat uyum



Ek bilgileri uvex-safety.com/en/pheosfaceguard adresinde bulabilirsiniz (veya kare kodu okutabilirsiniz).

uvex pheos faceguard

Yüz koruma sistemleri

Yüzü ve boynu korumak için tasarlandı

uvex pheos faceguard ergonomik olarak tasarlanmıştır. Yüz koruma sistemi, ağırlığı vücudun ağırlık merkezi genelinde eşit bir şekilde dağıtacak şekilde tasarlanmıştır. Düşük ağırlık ve ergonomik ağırlık merkezi, başın doğal duruşunu destekleyerek boyun ve sırt üzerindeki zorlanmayı azaltır. Dar tasarım ve geniş görüş alanı, baş ve boynun doğal duruşunu desteklemeye yardımcı olur.



9790211



9790212



9790215

Ürün no.	uvex pheos faceguard 9790211	işitme koruyuculu uvex pheos faceguard 9790212	işitme koruyuculu uvex pheos faceguard örgü siperlik 9790215
Model	52-64 cm baş ölçüleri için önceden monte edilmiş sistem, Polikarbonat cam, uvex supravision excellence kaplama, İşitme koruyucusuz	52-64 cm baş ölçüleri için önceden monte edilmiş sistem, Polikarbonat cam, uvex supravision excellence kaplama, K1P kulaklıkla birlikte (SNR: 28 dB), daha fazla bilgiyi sayfa 105'te bulabilirsiniz	52-64 cm baş ölçüleri için önceden monte edilmiş sistem yüksek ışık iletimi olan paslanmaz çelik örgü siperlik K1P işitme koruyucu ile birlikte (SNR: 28 dB), daha fazla bilgiyi sayfa 105'te bulabilirsiniz
Standart	EN 166, EN 170	EN 166, EN 170, EN 352	EN 1731
Çerçeve	W 166 39B CE	W 166 39B CE	W EN 1731:2006 F CE
Cam	PC, renksiz, UV 400 2C-1.2 W 1 B 9 KN CE 0196	PC, renksiz, UV 400 2C-1.2 W 1 B 9 KN CE 0196	Paslanmaz çelik örgü siperlik, ışık iletimi > %60 W EN 1731:2006 F CE
Sipariş birimi	adet, tek tek ambalajlı, karton kutu	adet, tek tek ambalajlı, karton kutu	adet, tek tek ambalajlı, karton kutu

Aksesuarlar



9760107

9760108



9906013



9790074



2600216



9790159



9790160



9790170

Ürün no.	yedek 9760107	yedek 9760108	yedek 9906013	güneş koruması 9790074	işitme koruması 2600216	uvex pheos faceguard 9790159	Yedek cam 9790160	Güneş/ 9790170
Model	52-64 cm baş boyutları için plastik içlik	ter bandı Kumaş	siperlik camı Polikarbonat cam uvex supravision excellence kaplama	güneşe ve yağmura karşı korur, siperliğe takılır	uvex pheos faceguard için kulaklık SNR 28 dB	uvex pheos faceguard sistemi için darbe emici başlık, sert kabuk ABS, siyah, 52-64 cm EN 812	Örgü siperlik uvex pheos faceguard için paslanmaz çelik siperlik	Boyun koruyucu Güneş ışığına karşı koruma için serinletme işlevli kumaş
Sipariş birimi	adet, ayrı ayrı ambalajlı polietilen poşetlerde	adet, ayrı ayrı ambalajlı polietilen poşetlerde	adet, ayrı ayrı ambalajlı polietilen poşetlerde	adet, ayrı ayrı ambalajlı polietilen poşetlerde	çift, çiftler halinde, karton kutu	adet, ayrı ayrı ambalajlı polietilen poşetlerde	adet, ayrı ayrı ambalajlı polietilen poşetlerde	adet, ayrı ayrı ambalajlı polietilen poşetlerde

Emniyet Baretleri

uvex siperlikler · koruyucu gözlükler



9705014



9706514



9707014



9708514

uvex 9705 · uvex 9706

- entegre alın korumalı selüloz asetat siperlik
- kolay değiştirilebilen camlar
- emniyet baretleriyle birlikte kullanılmaz
- kademesiz ayarlı siperlik kaldırma mekanizması
- çevirmeli kilit kullanılarak baş ölçüsüne göre kolayca ayarlanabilir

uvex 9707 · uvex 9708

- entegre alın korumalı ve darbeye dirençli polistirenden üretilmiş ek koruyucu başlıklı selüloz asetat siperlik
- kolay değiştirilebilen camlar
- kademesiz ayarlı siperlik kaldırma mekanizması
- çevirmeli kilit kullanılarak baş ölçüsüne göre kolayca ayarlanabilir

	siperlik 9705	siperlik 9706	siperlik 9707	siperlik 9708
Ürün no.	9705014	9706514	9707014	9708514
Model	kaplamasız	içte buğu önleme	kaplamasız	içte buğu önleme
Standart	EN 166, EN 170	EN 166, EN 170	EN 166, EN 170	EN 166, EN 170
Çerçeve	siyah	siyah	siyah	siyah
Cam	W166 3-F DIN CE 0196 CA şeffaf, UV 380 W 1 F DIN CE	W166 3-F DIN CE 0196 CA şeffaf, UV 380 W 1 FN DIN CE	W166 3 F DIN CE 0196 CA şeffaf, UV 380 W 1 F DIN CE	W166 3 F DIN CE 0196 CA şeffaf, UV 380 W 1 F DIN CE
Sipariş birimi	adet, tek tek ambalajlı, polietilen poşet			
Dış ambalaj	15 adetlik karton kutu	15 adetlik karton kutu	10 adetlik karton kutu	10 adetlik karton kutu
Yedek cam	9060017	9050517	9060017	9050517

Aksesuarlar

uvex pheos



	uvex pheos B	uvex pheos B-WR	uvex pheos B-S-WR	uvex pheos E	uvex pheos E-WR	uvex pheos E-S-WR	uvex pheos IES	uvex pheos S-KR	uvex pheos alpine	uvex perfection
9760000	■	■	■	■	■	■	■	■	-	-
9760001	■	■	■	-	-	-	■	■	-	-
9760011	-	-	-	-	-	-	-	-	■	-
9760012	■	■	■	■	■	■	■	■	-	-
9772001	■	■	■	-	-	-	■	■	-	-
9760009	■	■	■	■	■	■	■	■	■	-
9760007	-	-	-	-	-	-	■	-	-	-
9760005	■	■	■	■	■	■	-	■	-	-
9790035	■	■	■	-	-	-	■	■	-	-
9790005	■	■	■	-	-	-	-	■	■	-
9790021	■	■	■	■	■	■	■	■	-	-
9790023	■	■	■	■	■	■	■	■	-	-
9772002	-	-	-	-	-	-	■	-	-	-
9790022	■	■	■	■	■	■	■	■	■	-
9790065	■	■	■	■	■	■	■	■	■	-
9790066	■	■	■	■	■	■	■	■	■	-
9790068	■	■	■	■	■	■	■	■	■	-
9790075	■	■	■	■	■	■	■	■	■	-
9790076	■	■	■	■	■	■	■	■	■	-
9790086	■	■	■	■	■	■	■	■	■	-
9790166	■	■	■	■	■	■	■	■	■	-
9790018	■	■	■	■	■	■	■	■	■	-
9790151- 9790156	■	■	■	■	■	■	■	■	-	-
9906002	-	-	■	-	-	■	-	■	■	-
9906003	-	-	-	-	-	-	-	-	-	-
9906005	-	-	-	-	-	-	-	-	-	-
9906006	-	-	-	-	-	-	-	-	-	-
9906007	-	-	-	-	-	■	-	-	-	-
9906008	-	-	-	-	-	-	-	-	-	-
2600201	■	■	■	-	-	-	■	■	■	■
2600202	■	■	■	-	-	-	■	■	■	■
2630210	■	■	■	■	■	■	■	■	■	■
2630220	■	■	■	■	■	■	■	■	■	■
2630230	■	■	■	■	■	■	■	■	■	■
2600214	■	■	■	■	■	■	■	■	■	-
2600215	■	■	■	■	■	■	■	■	■	-
2600216	■	■	■	■	■	■	■	■	■	-
9790078	■	■	■	■	■	■	■	■	■	-
9790062	■	■	■	-	-	-	■	■	■	-
9790063	■	■	■	-	-	-	■	■	■	-
9790028	■	■	■	-	-	-	■	■	■	■
9790029	■	■	■	-	-	-	■	■	■	■
9790064	■	■	■	■	■	■	■	■	■	■
9790069	■	■	■	■	■	■	■	■	■	■

■ standart olarak verilir

■ uyumlu

- uyumsuz

Aksesuarlar

uvex airwing · uvex super boss · uvex thermo boss



	uvex airwing B	uvex airwing B-WR	uvex airwing B-S	uvex airwing B-S-WR	uvex super boss	uvex thermo boss
9760000	Klasik içlik	■	■	■	-	-
9760001	Ölçü ayar düğmeli içlik	■	■	■	-	-
9790000	uvex super boss / uvex thermo boss için içlik	-	-	-	■	■
9760005	Ter bandı	■	■	■	-	-
9790004	uvex super boss / uvex thermo boss için ter bandı	-	-	-	■	■
9790005	Deri çene kayışları	■	■	■	■	■
9790007	Çatalı çene kayışları	■	■	■	■	■
9790065	Kış başlığı, sarı	■	■	■	■	■
9790066	Kar maskesi	■	■	■	■	■
9790068	Kış başlığı, turuncu	■	■	■	■	■
9790075	Boyun koruyucu, turuncu	■	■	■	■	■
9790076	Boyun koruyucu, sarı	■	■	■	■	■
9790086	uvex serinletici boyun koruyucu	■	■	■	■	■
9790047	Baret bağlantısı uvex 9790	■	■	■	-	-
9790048	Siperlik camı, PC	■	■	■	-	-
2600201 2600202	uvex K1H/ uvex K2H	■	■	■	■	■
2630210 2630220 2630230	uvex K10H/ uvex K20H/ uvex K30H	■	■	■	■	■

■ standart olarak verilir

■ uyumlu

- uyumsuz



Kurumsal kimliğinize uyan emniyet baretleri

Kişiye özel emniyet baretleri

uvex, çalışanlarınızın ekipmanlarını kurumsal kimliğinize uygun hale getirebilmeniz için tüm uvex baretler ve darbe emici başlıklara yönelik özelleştirme seçeneği sunar.

Talepleriniz için lütfen dilediğiniz zaman uvex hizmet merkeziyle iletişime geçin.

Tel. +49 911 9736-0 · E-posta: Individualisierung@uvex.de



Baret üstü tampon baskı

(1 - 5 renk)

uvex pheos barette baskı yapılabilir alanlar.



İşlemeler

uvex u-cap sport şapkada işleme uygulanabilecek bölgeler.

Baretin özelleştirilmesi	uvex pheos, uvex airwing, uvex superboss, uvex thermoboss	uvex pheos alpine
Özel renk	300 birimden itibaren ek ücret karşılığı 600 birimden itibaren ek ücret alınmaz	600 birimden itibaren ek ücret alınmaz
yeni alt model:		
- alt model olarak mevcut renk, elektrikçi veya kimyacı	300 birimden itibaren	
- kısaltılmış siperli mevcut renk	100 birimden itibaren	
- mevcut baret, farklı iç, çene kayışlı	25 birimden itibaren	
Yüzey: Baskılı, çıkartma, reflex seti	25 birimden itibaren sipariş tekrarı adedi: 25 birim	

Darbe emici başlıkların özelleştirilmesi	
Özel renk	1000 birimden itibaren
yeni alt model:	
- mevcut renkle	600 birimden itibaren
Yüzey: İşlemeli, baskılı	25 birimden itibaren

- Lütfen aşağıdaki koşulları dikkate alın:
- en az 25 başlık siparişi
- sipariş tekrarı adedi: 25 birim
- işleme yapılacak renk sayısı: 14'e kadar
- özel renkte kumaş şapka: 1000 birimden itibaren
- şablon olarak vektörel dosya formatı (.eps, .ai) ve resim dosyası (.jpg, .pdf) gereklidir

Ne kadar kendinize has olabilirsiniz?

Emniyet baretlerini özelleştirmeye ilgili teknik seçenekler konusunda sizi bilgilendirmekten mutluluk duyarız.

uvex u-cap sport

Spor tasarımlı garantili baş koruması

İyi görünen güvenilir koruma: uvex u-cap sport, EN 812 standardına uygun yenilikçi bir darbe emici beyzbol şapkasıdır. Entegre darbe emici elemanlar içeren ergonomik biçimli sert kabuk, güvenliğin yanı sıra optimum konfor sağlar. Bu model, çalışanlar için baş korumasının zorunlu olmadığı yerlerde, ekibinize tek tip görünüm sağlayacak şekilde standart bir beyzbol şapkası olarak da kullanılabilir.



Petek yapıda entegre darbe emici elemanlar

Özel olarak geliştirilmiş petek yapıdaki entegre darbe emici elemanlar EN 812 standardına uygun eksiksiz koruma sağlar.



Kaburgalı tasarım esneklik sağlar
uvex u-cap sport'un kaburgalı tasarımı ilave esneklik sunar ve farklı baş biçimlerine ve ölçülerine ergonomik şekilde uyum sağlar. Kulağa yakın bölgedeki uzatılmış yarı, kulaklık takmayı kolaylaştırır.



Kademesiz olarak ayarlanabilir

uvex u-cap sport, ayarlanabilir velcro cırt bantla başa hızlı ve kolay şekilde oturtulabilir.



Manyetik kafa feneri

- Kullanımı kolay: manyetik sabitleme sayesinde u-cap sport'a kolayca takılıp çıkarılabilir
- Işık hüzmesi, optimum aydınlatma sağlamak için hareketli bir mafsalla farklı yönlere doğrultulabilir
- Farklı hüzme tipleri arasında geçiş yapabilirsiniz

uvex u-cap sport

Birçok uygulama için geniş kullanım alanı



9794400
9794401
9794402



9794409
9794403
9794404



9794110



9794415



9794111

LED lambalı uvex u-cap sport, sayfa 126'daki tüm u-cap sport modelleri için uygundur.

uvex u-cap sport

uvex u-cap sport						
Ürün no.	9794409	9794403	9794404	9794442	9794422	9794424
Model	kısa siperli (4 cm), ABS'den yapılmış sert kılıf, pamuktan yapılmış kumaş başlık			kısa siperli (4 cm) ve file tipi içlikli, ABS'den yapılmış sert kılıf, pamuktan yapılmış kumaş başlık		
Standart	EN 812	EN 812	EN 812	EN 812	EN 812	EN 812
Renk	siyah	siyah	siyah	siyah	siyah	siyah
Ölçüler	52 - 54 cm	55 - 59 cm	60 - 63 cm	52 - 54 cm	55 - 59 cm	60 - 63 cm
Sipariş birimi	adet	adet	adet	adet	adet	adet
Dış ambalaj	60 adetlik karton kutu	60 adetlik karton kutu	60 adetlik karton kutu	60 adetlik karton kutu	60 adetlik karton kutu	60 adetlik karton kutu
Ürün no.	9794400	9794401	9794402	9794443	9794423	9794425
Model	uzun siperli (7 cm), ABS'den yapılmış sert kılıf, pamuktan yapılmış kumaş başlık			uzun siperli (7 cm) ve file tipi içlikli, ABS'den yapılmış sert kılıf, pamuktan yapılmış kumaş başlık		
Standart	EN 812	EN 812	EN 812	EN 812	EN 812	EN 812
Renk	siyah	siyah	siyah	siyah	siyah	siyah
Ölçüler	52 - 54 cm	55 - 59 cm	60 - 63 cm	52 - 54 cm	55 - 59 cm	60 - 63 cm
Sipariş birimi	adet	adet	adet	adet	adet	adet
Dış ambalaj	60 adetlik karton kutu	60 adetlik karton kutu	60 adetlik karton kutu	60 adetlik karton kutu	60 adetlik karton kutu	60 adetlik karton kutu

uvex u-cap sport içlik

uvex u-cap sport içlik	
Ürün no.	9794415
Model	yumuşak, konforlu file tipi içlik uvex u-cap sport darbe emici başlıklarda daha yüksek kullanıcı konforu
Standart	EN 812
Renk	siyah
Ölçüler	tek boy
Sipariş birimi	adet
Dış ambalaj	60 adetlik karton kutu

Bezbol şapkası

Bezbol şapkası		
Ürün no.	9794110	9794111
Model	uzun siperli (7 cm) sert kabuk elemanı içermez	kısa siperli (4 cm) sert kabuk elemanı içermez
Renk	siyah	siyah
Ölçüler	55 - 63 cm	55 - 63 cm
Sipariş birimi	adet	adet
Dış ambalaj	60 adetlik karton kutu	60 adetlik karton kutu

uvex u-cap

uvex u-cap sport · uvex u-cap sport vent · uvex u-cap sport hi-viz



9794407
9794408



9794430 9794444
9794420 9794416
9794421 9794417



9794480
9794481
9794482



9794490
9794491
9794492



LED lambalı uvex u-cap sport, sayfa 126'daki tüm u-cap sport modelleri için uygundur.

uvex u-cap sport

uvex u-cap sport		
Ürün no.	9794407	9794408
Model	uzun siperli (7 cm), ABS'den yapılmış sert kılıf, pamuktan yapılmış kumaş başlık	
Standart	EN 812	EN 812
Renk	koyu mavi	koyu mavi
Ölçüler	55 - 59 cm	60 - 63 cm
Sipariş birimi	adet	adet
Dış ambalaj	60 adetlik karton kutu	60 adetlik karton kutu

uvex u-cap sport vent

uvex u-cap sport vent			
Ürün no.	9794430	9794420	9794421
Model	kısa siperli (4 cm), ABS'den yapılmış sert kılıf, pamuk ve elyaf fileden yapılmış kumaş başlık		
Standart	EN 812	EN 812	EN 812
Renk	siyah	siyah	siyah
Ölçüler	52 - 54 cm	55 - 59 cm	60 - 63 cm
Sipariş birimi	adet	adet	adet
Dış ambalaj	60 adetlik karton kutu	60 adetlik karton kutu	60 adetlik karton kutu
Ürün no.	9794444	9794416	9794417
Model	kısa siperli (4 cm) ve içi file tipi, ABS sert kabuk, pamuk ve elyaf fileden yapılmış kumaş başlık		
Standart	EN 812	EN 812	EN 812
Renk	siyah	siyah	siyah
Ölçüler	52 - 54 cm	55 - 59 cm	60 - 63 cm
Sipariş birimi	adet	adet	adet
Dış ambalaj	60 adetlik karton kutu	60 adetlik karton kutu	60 adetlik karton kutu

uvex u-cap sport hi-viz

uvex u-cap sport hi-viz						
Ürün no.	9794482	9794480	9794481	9794492	9794490	9794491
Model	kısa siperli (4 cm), ABS sert kabuk, reflektörlü renklerde pamuktan yapılmış kumaş başlık, EN 471'deki gerekliliklere uygun – kullanıcı için daha fazla görünürlük ve güvenlik					
Standart	EN 812	EN 812	EN 812	EN 812	EN 812	EN 812
Renk	reflektörlü sarı	reflektörlü sarı	reflektörlü sarı	reflektörlü turuncu	reflektörlü turuncu	reflektörlü turuncu
Ölçüler	52 - 54 cm	55 - 59 cm	60 - 63 cm	52 - 54 cm	55 - 59 cm	60 - 63 cm
Sipariş birimi	adet	adet	adet	adet	adet	adet
Dış ambalaj	60 adetlik karton kutu	60 adetlik karton kutu	60 adetlik karton kutu	60 adetlik karton kutu	60 adetlik karton kutu	60 adetlik karton kutu

Emniyet Bareti

Genel bakış



Ürün no.	Ad	Açıklama	Renk	Sayfa
9050517	Aksesuarlar	Yedek cam, CA, buğu önleyici	şeffaf	133/136
9060017	Aksesuarlar	Yedek cam, CA	şeffaf	136
9705014	Aksesuarlar	Selüloz asetat koruyucu siperlik	şeffaf	136
9706514	Aksesuarlar	Buğu önleyici selüloz asetat koruyucu siperlik, şeffaf	şeffaf	136
9707014	Aksesuarlar	Selüloz asetat koruyucu siperlik	şeffaf	136
9708514	Aksesuarlar	Buğu önleyici selüloz asetat koruyucu siperlik, şeffaf	şeffaf	136
9720040	uvex perffexion	Emniyet bareti	beyaz	115
9720050	uvex perffexion	Emniyet bareti	beyaz	115
9720940	uvex perffexion	Emniyet bareti	siyah	115
9720950	uvex perffexion	Emniyet bareti	siyah	115
9723017	Aksesuarlar	Yedek cam, PC	şeffaf	133
9725514	Aksesuarlar	Buğu önleyici selüloz asetat siperlik	şeffaf	133
9726014	Aksesuarlar	Polikarbonat siperlik	şeffaf	133
9750020	uvex super boss	Emniyet bareti	beyaz	116
9750120	uvex super boss	Emniyet bareti	sarı	116
9750520	uvex super boss	Emniyet bareti	mavi	116
9754000	uvex thermo boss	Emniyet bareti	beyaz	117
9754100	uvex thermo boss	Emniyet bareti	sarı	117
9754300	uvex thermo boss	Emniyet bareti	kırmızı	117
9760000	Aksesuarlar	Klasik içlik	124	
9760001	Aksesuarlar	Ölçü ayar düğmeli içlik	124	
9760005	Aksesuarlar	Ter bandı, sentetik deri	124	
9760007	Aksesuarlar	Ter bandı, kumaş/sünger malzeme	124	
9760009	Aksesuarlar	Ter bandı pheos ABS	119/124	
9760011	Aksesuarlar	İçlik	124	
9760012	Aksesuarlar	İçlik	124	
9760014	Aksesuarlar	Ayar düğmesi tamponu	124	
9760106	Aksesuarlar	Yedek içlik, pheos ABS	119	
9760107	Aksesuarlar	İçlik pheos faceguard	135	
9760108	Aksesuarlar	İçlik için ter bandı	135	
9762020	uvex airwing B	Emniyet bareti	beyaz	116
9762021	uvex airwing B-S	Emniyet bareti	beyaz	117
9762030	uvex airwing B-WR	Emniyet bareti	beyaz	116
9762031	uvex airwing B-S-WR	Emniyet bareti	beyaz	117
9762120	uvex airwing B	Emniyet bareti	sarı	116
9762121	uvex airwing B-S	Emniyet bareti	sarı	117
9762130	uvex airwing B-WR	Emniyet bareti	sarı	116
9762131	uvex airwing B-S-WR	Emniyet bareti	sarı	117
9762220	uvex airwing B	Emniyet bareti	turuncu	116
9762221	uvex airwing B-S	Emniyet bareti	turuncu	117
9762230	uvex airwing B-WR	Emniyet bareti	turuncu	116
9762231	uvex airwing B-S-WR	Emniyet bareti	turuncu	117
9762320	uvex airwing B	Emniyet bareti	kırmızı	116
9762321	uvex airwing B-S	Emniyet bareti	kırmızı	117
9762330	uvex airwing B-WR	Emniyet bareti	kırmızı	116
9762331	uvex airwing B-S-WR	Emniyet bareti	kırmızı	117
9762420	uvex airwing B	Emniyet bareti	yeşil	116
9762421	uvex airwing B-S	Emniyet bareti	yeşil	117
9762430	uvex airwing B-WR	Emniyet bareti	yeşil	116
9762431	uvex airwing B-S-WR	Emniyet bareti	yeşil	117
9762520	uvex airwing B	Emniyet bareti	mavi	116
9762521	uvex airwing B-S	Emniyet bareti	mavi	117
9762530	uvex airwing B-WR	Emniyet bareti	mavi	116
9762531	uvex airwing B-S-WR	Emniyet bareti	mavi	117
9762920	uvex airwing B	Emniyet bareti	siyah	116
9770020	uvex pheos E	Emniyet bareti	beyaz	121
9770026	uvex pheos E	Yansıtıcı çıkartmalı emniyet bareti	beyaz	122
9770030	uvex pheos E-WR	Emniyet bareti	beyaz	121
9770031	uvex pheos E-S-WR	Emniyet bareti	beyaz	121
9770036	uvex pheos E-WR	Yansıtıcı çıkartmalı emniyet bareti	beyaz	122
9770120	uvex pheos E	Emniyet bareti	sarı	121
9770126	uvex pheos E	Yansıtıcı çıkartmalı emniyet bareti	sarı	122
9770130	uvex pheos E-WR	Emniyet bareti	sarı	121
9770131	uvex pheos E-S-WR	Emniyet bareti	sarı	121
9770136	uvex pheos E-WR	Yansıtıcı çıkartmalı emniyet bareti	sarı	122
9770230	uvex pheos E-WR	Emniyet bareti	turuncu	121
9770231	uvex pheos E-S-WR	Emniyet bareti	turuncu	121
9770330	uvex pheos E-WR	Emniyet bareti	kırmızı	121

Ürün no.	Ad	Açıklama	Renk	Sayfa
9770331	uvex pheos E-S-WR	Emniyet bareti	kırmızı	121
9770430	uvex pheos E-WR	Emniyet bareti	yeşil	121
9770431	uvex pheos E-S-WR	Emniyet bareti	yeşil	121
9770530	uvex pheos E-WR	Emniyet bareti	mavi	121
9770531	uvex pheos E-S-WR	Emniyet bareti	mavi	121
9770536	uvex pheos E-WR	Yansıtıcı çıkartmalı emniyet bareti	mavi	122
9770830	uvex pheos E-WR	Emniyet bareti	koyu gri	121
9770832	uvex pheos E-S-WR	Emniyet bareti	koyu gri	121
9770931	uvex pheos E-S-WR	Emniyet bareti	siyah	121
9772001	Aksesuarlar	IES içlik	124	
9772002	Aksesuarlar	Bağlantı	125	
9772020	uvex pheos B	Emniyet bareti	beyaz	120
9772026	uvex pheos B	Yansıtıcı çıkartmalı emniyet bareti	beyaz	122
9772030	uvex pheos B-WR	Emniyet bareti	beyaz	120
9772031	uvex pheos B-S-WR	Emniyet bareti	beyaz	120
9772034	uvex pheos S-KR	Emniyet bareti	beyaz	122
9772035	uvex pheos B-WR	Yansıtıcı çıkartmalı emniyet bareti	beyaz	122
9772038	uvex pheos B-S-WR	Yansıtıcı çıkartmalı emniyet bareti	beyaz	122
9772040	uvex pheos IES	Emniyet bareti	beyaz	122
9772042	uvex pheos planet B-WR	Emniyet bareti	beyaz	110/111
9772043	uvex pheos planet B-S-WR	Emniyet bareti	beyaz	110/111
9772071	uvex pheos ABS B-S-WR	Emniyet bareti	beyaz	119
9772120	uvex pheos B	Emniyet bareti	sarı	120
9772126	uvex pheos B	Yansıtıcı çıkartmalı emniyet bareti	sarı	122
9772130	uvex pheos B-WR	Emniyet bareti	sarı	120
9772131	uvex pheos B-S-WR	Emniyet bareti	sarı	120
9772134	uvex pheos S-KR	Emniyet bareti	sarı	122
9772137	uvex pheos B-S-WR	Yansıtıcı çıkartmalı emniyet bareti	sarı	122
9772138	uvex pheos B-WR	Yansıtıcı çıkartmalı emniyet bareti	sarı	122
9772140	uvex pheos IES	Emniyet bareti	sarı	122
9772171	uvex pheos ABS B-S-WR	Emniyet bareti	sarı	119
9772220	uvex pheos B	Emniyet bareti	turuncu	120
9772226	uvex pheos B	Yansıtıcı çıkartmalı emniyet bareti	turuncu	122
9772230	uvex pheos B-WR	Emniyet bareti	turuncu	120
9772231	uvex pheos B-S-WR	Emniyet bareti	turuncu	120
9772234	uvex pheos S-KR	Emniyet bareti	turuncu	122
9772236	uvex pheos B-WR	Yansıtıcı çıkartmalı emniyet bareti	turuncu	122
9772239	uvex pheos B-S-WR	Yansıtıcı çıkartmalı emniyet bareti	turuncu	122
9772240	uvex pheos IES	Emniyet bareti	turuncu	122
9772271	uvex pheos ABS B-S-WR	Emniyet bareti	turuncu	119
9772320	uvex pheos B	Emniyet bareti	kırmızı	120
9772326	uvex pheos B	Yansıtıcı çıkartmalı emniyet bareti	kırmızı	122
9772330	uvex pheos B-WR	Emniyet bareti	kırmızı	120
9772332	uvex pheos B-S-WR	Emniyet bareti	kırmızı	120
9772334	uvex pheos B-S-WR	Yansıtıcı çıkartmalı emniyet bareti	kırmızı	122
9772335	uvex pheos S-KR	Emniyet bareti	kırmızı	122
9772340	uvex pheos IES	Emniyet bareti	kırmızı	122
9772371	uvex pheos ABS B-S-WR	Emniyet bareti	kırmızı	119
9772430	uvex pheos B-WR	Emniyet bareti	yeşil	120
9772437	uvex pheos B-WR	Yansıtıcı çıkartmalı emniyet bareti	yeşil	122
9772520	uvex pheos B	Emniyet bareti	mavi	120
9772526	uvex pheos B	Yansıtıcı çıkartmalı emniyet bareti	kırmızı	122
9772530	uvex pheos B-WR	Emniyet bareti	mavi	120
9772531	uvex pheos B-S-WR	Emniyet bareti	mavi	120
9772534	uvex pheos S-KR	Emniyet bareti	mavi	122
9772537	uvex pheos B-S-WR	Yansıtıcı çıkartmalı emniyet bareti	mavi	122
9772538	uvex pheos B-WR	Yansıtıcı çıkartmalı emniyet bareti	mavi	122
9772540	uvex pheos IES	Emniyet bareti	mavi	122
9772832	uvex pheos B-S-WR	Emniyet bareti	koyu gri	120
9772920	uvex pheos B	Emniyet bareti	siyah	120
9772926	uvex pheos B	Yansıtıcı çıkartmalı emniyet bareti	siyah	122
9772930	uvex pheos B-WR	Emniyet bareti	siyah	120
9772932	uvex pheos B-S-WR	Emniyet bareti	siyah	120
9772936	uvex pheos B-WR	Yansıtıcı çıkartmalı emniyet bareti	siyah	122
9773050	uvex pheos alpine	Emniyet bareti	beyaz	118
9773150	uvex pheos alpine	Emniyet bareti	sarı	118
9773250	uvex pheos alpine	Emniyet bareti	turuncu	118
9773350	uvex pheos alpine	Emniyet bareti	kırmızı	118

Emniyet Baretleri

Genel bakış

Ürün no.	Ad	Açıklama	Renk	Sayfa
9773450	uvex pheos alpine	Emniyet baret	yeşil	118
9773550	uvex pheos alpine	Emniyet baret	mavi	118
9773950	uvex pheos alpine	Emniyet baret	siyah	118
9774236	uvex pheos	Ormançılık	sarı	119
9774237	uvex pheos	Ormançılık	turuncu	119
9774238	uvex pheos	Ormançılık	kırmızı	119
9790000	Aksesuarlar	İçlik		124
9790004	Aksesuarlar	Ter bandı, deri		124
9790005	Aksesuarlar	Deri çene kayışları		125
9790006	Aksesuarlar	Hijyenik başlık	beyaz	123
9790007	Aksesuarlar	Çatallı çene kayışları		125
9790010	Aksesuarlar	Kış başlığı	siyah	123
9790012	Aksesuarlar	Kış başlığı	siyah	123
9790015	Aksesuarlar	Kış başlığı	siyah	123
9790016	Aksesuarlar	Kış başlığı	siyah	123
9790018	uvex pheos reflex seti M	Yansıtıcı set		124
9790021	Aksesuarlar	Dört noktalı çene kayışı		119/125
9790022	Aksesuarlar	Gözlük tokası/çene kayışı tokası		125
9790023	Aksesuarlar	Kalem tutucu		125
9790028	Aksesuarlar	LED kafa feneri KS-7630-MCII		126
9790029	Aksesuarlar	LED kafa feneri KS-6002-DUO		126
9790035	Aksesuarlar	Deri çene kayışları		125
9790047	Aksesuarlar	Baret bağlantısı	siyah	133
9790048	Aksesuarlar	Siperlik camı, PC	şeffaf	133
9790062	Aksesuarlar	LED kafa feneri pheos Lights		126
9790063	Aksesuarlar	LED kafa feneri pheos Lights EX		126
9790064	Aksesuarlar	LED kafa feneri u-cap sport		126
9790065	Aksesuarlar	Kış başlığı	reflektörlü sarı	123
9790066	Aksesuarlar	Kar maskesi	siyah	123
9790067	Aksesuarlar	Siperlik adaptörü	siyah	132
9790068	Aksesuarlar	Kış başlığı	reflektörlü turuncu	123
9790069	Aksesuarlar	LED kafa feneri u-cap sport için baret adaptörü		126
9790071	Aksesuarlar	Baret çantası		125
9790074	Aksesuarlar	Güneş parlama filtresi/yağmur koruması		132/135
9790075	Aksesuarlar	Boyun koruyucu	turuncu	123
9790076	Aksesuarlar	Boyun koruyucu	sarı	123
9790077	Aksesuarlar	Baret yuvası tıkaç seti		125
9790078	Aksesuarlar	Baret adaptörü		132
9790086	Aksesuarlar	serinletici boyun koruyucu		123
9790146	Aksesuarlar	Sinyal düdüğü		119
9790149	Aksesuarlar	Boyun desteği		125
9790150	Aksesuarlar	uvex pheos baret çıkartması	gümüş	125
9790151	Aksesuarlar	uvex pheos baret çıkartması	sarı	125
9790152	Aksesuarlar	uvex pheos baret çıkartması	turuncu	125
9790153	Aksesuarlar	uvex pheos baret çıkartması	kırmızı	125
9790154	Aksesuarlar	uvex pheos baret çıkartması	yeşil	125
9790155	Aksesuarlar	uvex pheos baret çıkartması	mavi	125
9790156	Aksesuarlar	uvex pheos baret çıkartması	siyah	125
9790159	Aksesuarlar	uvex pheos faceguard darbe emici şapkasiyah		135
9790160	Aksesuarlar	Yedek örgü siperlik		135
9790166	Aksesuarlar	Kartvizit tutucu		125
9790170	Aksesuarlar	Güneş/Ense koruması		135
9790210	Aksesuarlar	Yedek siperlik (metal)		119
9790211	uvex pheos faceguard	uvex pheos faceguard yüz koruma sistemi		135
9790212	uvex pheos faceguard	işitme koruyuculu uvex pheos faceguard yüz koruma sistemi		135
9790213	Aksesuarlar	V3air rechargeable		126
9790214	Aksesuarlar	Üniversal silikon bant		126
9790215	uvex pheos faceguard	işitme koruyuculu uvex pheos faceguard örgü siperlik		135
9794110	Beyzbol şapkası	uzun siperli, ölçü 55-63 cm	siyah	141
9794111	Beyzbol şapkası	kısa siperli, ölçü 55-63 cm	siyah	141
9794400	uvex u-cap sport	Darbe emici başlık, ölçü 52-54 cm	siyah	141
9794401	uvex u-cap sport	Darbe emici başlık, ölçü 55-59 cm	siyah	141
9794402	uvex u-cap sport	Darbe emici başlık, ölçü 60-63 cm	siyah	141
9794403	uvex u-cap sport	Darbe emici başlık, ölçü 55-59 cm	siyah	141
9794404	uvex u-cap sport	Darbe emici başlık, ölçü 60-63 cm	siyah	141
9794407	uvex u-cap sport	Darbe emici başlık, ölçü 55-59 cm	koyu mavi	142
9794408	uvex u-cap sport	Darbe emici başlık, ölçü 60-63 cm	koyu mavi	142

Ürün no.	Ad	Açıklama	Renk	Sayfa
9794409	uvex u-cap sport	Darbe emici başlık, ölçü 52-54 cm	siyah	141
9794415	uvex u-cap sport	İçlik	siyah	141
9794416	uvex u-cap sport vent	Darbe emici başlık, ölçü 55-59 cm	siyah	142
9794417	uvex u-cap sport vent	Darbe emici başlık, ölçü 60-63 cm	siyah	142
9794420	uvex u-cap sport vent	Darbe emici başlık, ölçü 55-59 cm	siyah	142
9794421	uvex u-cap sport vent	Darbe emici başlık, ölçü 60-63 cm	siyah	142
9794422	uvex u-cap sport	Darbe emici başlık, ölçü 55-59 cm	siyah	141
9794423	uvex u-cap sport	Darbe emici başlık, ölçü 55-59 cm	siyah	141
9794424	uvex u-cap sport	Darbe emici başlık, ölçü 60-63 cm	siyah	141
9794425	uvex u-cap sport	Darbe emici başlık, ölçü 60-63 cm	siyah	141
9794430	uvex u-cap sport vent	Darbe emici başlık, ölçü 52-54 cm	siyah	142
9794442	uvex u-cap sport	Darbe emici başlık, ölçü 52-54 cm	siyah	141
9794443	uvex u-cap sport	Darbe emici başlık, ölçü 52-54 cm	siyah	141
9794444	uvex u-cap sport vent	Darbe emici başlık, ölçü 52-54 cm	siyah	142
9794480	uvex u-cap sport hi-viz	Darbe emici başlık, ölçü 55-59 cm	reflektörlü sarı	142
9794481	uvex u-cap sport hi-viz	Darbe emici başlık, ölçü 60-63 cm	reflektörlü sarı	142
9794482	uvex u-cap sport hi-viz	Darbe emici başlık, ölçü 52-54 cm	reflektörlü sarı	142
9794490	uvex u-cap sport hi-viz	Darbe emici başlık, ölçü 55-59 cm	reflektörlü turuncu	142
9794491	uvex u-cap sport hi-viz	Darbe emici başlık, ölçü 60-63 cm	reflektörlü turuncu	142
9794492	uvex u-cap sport hi-viz	Darbe emici başlık, ölçü 52-54 cm	reflektörlü turuncu	142
9906002	Aksesuarlar	uvex pheos Siperlik	şeffaf	131
9906003	Aksesuarlar	uvex pheos magnetic Siperlik	şeffaf	131
9906005	Aksesuarlar	uvex pheos SLB 1 Siperlik	şeffaf	131
9906006	Aksesuarlar	uvex pheos SLB 1 magnetic Siperlik	şeffaf	131
9906007	Aksesuarlar	uvex pheos SLB 2 Siperlik	mavi	131
9906008	Aksesuarlar	uvex pheos SLB 2 magnetic Siperlik	mavi	131
9906009	Aksesuarlar	çene korumalı uvex pheos magnetic	siyah	131
9906012	Aksesuarlar	Yedek cam, pheos Siperlik	şeffaf	131
9906013	Aksesuarlar	Yedek cam, pheos SLB 1 Siperlik	şeffaf	131/135
9906014	Aksesuarlar	Yedek cam, pheos Siperlik	şeffaf	131
9906017	Aksesuarlar	Yedek cam, pheos SLB 2 Siperlik	mavi	131
9924010	Aksesuarlar	Adaptör	siyah	133
9954362	Aksesuarlar	uvex siperlikler için kumaş çanta	siyah	132



Solunum Korumasi

EN149:2001+A1:2009

Solunum koruyucu ekipmanlar – parçacıklara karşı koruma için filtreli yarım maskeler

Tüm uvex solunum koruyucular, **European standard 149'a** uygun olarak test edilir ve onaylanır. Bu standart, kullanıcıya en yüksek düzeyde koruma ve rahatlık sağlamak amacıyla solunum koruyuculara ilişkin çok çeşitli gereklilikleri belirler.

EN149'da tanımlanan önemli testler şunlardır:

- nefes alma ve nefes verme direncinin ölçülmesi
- nefes verme valfi testi
- görsel inceleme (işaretleme, kullanım talimatları)
- filtreleme verimliliğini belirleme (koruma sınıfı)
- isteğe bağlı: dolomit tozu testinin yapılması

Solunum korumasına yönelik standartlar ve ilkeler hakkında ayrıntılı bilgi şu adreste mevcuttur:

<https://ures.uvex.de>



Standartta solunum koruyucular, filtreleme verimliliği ve sızdırmaya göre üç koruma sınıfına ayrılır:

FFP1

FFP1 solunum koruyucular en az %80 filtreleme kapasitesine sahiptir ve ilgili mesleki maruziyet sınırının (OEL*) dört katına kadar filtreleme yapar. Bu maskeler, toksik veya fibrojen olmayan partiküller için uygundur.

FFP2

FFP2 solunum koruyucular sağlığa zararlı veya tehlikeli olan duman, parçacıklar ve tozlar için uygundur. Bunlar, parçacıkların en az %94'ünü filtreler ve ilgili mesleki maruziyet sınırının (OEL*) on katına kadar kullanılabilir.

FFP3

En az %99'luk filtreleme verimliliği ile FFP3 maskeler en yüksek koruma sınıfını oluşturur. Bunlar, ilgili mesleki maruziyet sınırının (OEL*) 30 katına kadar filtreler ve toksik parçacıklar, tozlar ve dumana karşı koruma için uygundur.



Bir bakışta koruma sınıfını görebilmeniz için FFP1 maskeler üzerindeki işaret **mavi**, FFP2 maskeler üzerindeki **turuncu** ve FFP3 maskeler üzerindeki işaret **siyahtır**.



Standart testlere ek olarak, tüm uvex maskeleri dolomit tozu testindeki ek gereklilikleri de sağlar; bu nedenle D harfiyle işaretlenmiştir.

Bu sayede uvex solunum koruma ürünleri, aşırı tozlu ortamlarda ve uzun süreli kullanımda bile mükemmel solunum sağlar.

Tüm uvex solunum koruyucular güncel AB mevzuatına uygundur. Tüm solunum koruyucu ekipmanlar KKD kategori III (yüksek risk) sınıfındadır.

* OELs = Mesleki maruziyet sınır değerleri (OELs), iş yerindeki bir maddenin havadaki ortalama konsantrasyonunun, burada günde sekiz saat ve haftada beş gün çalışan kişilere zarar (kronik veya akut) vermesinin beklenmediği üst sınır değeridir. OELs değeri maksimum iş yeri konsantrasyonu (MWC) ve teknik referans konsantrasyonu (TRC) değerlerinin yerine geçmiştir; ancak bu iki değer, OELs'de henüz tam olarak dikkate alınmadığı sürece, hala iş yeri risklerinin değerlendirilmesinde geçici olarak kullanılabilir.

uvex solunum koruma kılavuzu

İhtiyacınıza uygun solunum koruma cihazını bulmanız için en hızlı yol

Doğru solunum koruyucu cihazının seçilmesi kullanıcının güvenliğini sağlamak için esastır ve büyük özen gerektiren bir süreçtir. Gereksinimlerinize cevap veren filtreli solunum koruyucuyu seçmek için lütfen aşağıdaki hususlara dikkat edin:



- tehlikeli maddelerin tipi, bileşimi ve konsantrasyonu ile ilgili bilgi sağlanmalı/bunlar bilinmelidir (CAS numarası ve OEL'ye bakın). Ölçüm, örneğin işverenlerin sorumluluk sigortası kurumu tarafından yapılabilir. Seçilen uygulama alanları için minimum gereklilikleri bir sonraki sayfada bulabilirsiniz.
- gerekli koruma sınıfı (FFP1, FFP2 veya FFP3) belirlendikten sonra, ilgili çalışma koşullarının gerekliliklerini karşılayan bir solunum koruyucu modelinin seçilmesi için aşağıdaki tablo kullanılabilir.
- ortamda yeterli hacimde oksijen bulunmalıdır. Lütfen bu konuda yasal düzenlemelere uyun. Almanya'da en az %17 hacim gereklidir.
- ek KKD gerekiyorsa mevcut donanımla uyumlu olmalıdır. uvex solunum koruyucular, uvex koruyucu gözlüklerle birlikte kullanım için idealdir (sayfa 149'daki uyumluluk tablosuna bakın).

- solunum koruyucu ekipmanlar sakallı, favorili veya solunum koruyucu sızdırmazlık hatlarına yakın derin yaraları olan kişiler için uygun değildir çünkü bunlar yüze sıkı oturmayı engeller. Özel bir çözüm için lütfen iş güvenliği sorumlunuza danışın.
- "NR" işaretli maskeler sekiz saatten fazla süreyle kullanılmamalıdır. "R" işaretli maskeler 24 saate kadar kullanılabilir ancak her kullanımdan sonra temizlenmelidir. Solunum direnci fark edilir şekilde yükselirse maskeler gecikmeden değiştirilmelidir.
- çalışma alanı için gaz filtreli bir yarım maske gerekirse uvex solunum koruyucu modellerin yeterli koruma sağlamayacağını lütfen dikkate alın.



Seçim

Normal ortam sıcaklıklarında kısa kullanım süreleri veya nispeten hafif faaliyetler		
Koruma sınıfı	Katlanır maske (valfli veya valfsiz)	Kalıplı maske (valfli veya valfsiz)
FFP1	3100, 3110, 8103, 8113, 5100, 5100+, 5110, 5110+	2100, 2110, 7100, 7110
FFP2	3200, 3210, 8203, 8213, 5200, 5200+, 5210, 5210+	2200, 2210, 7200, 7210, 7212
FFP3	3310, 8313, 5310, 5310+	2310, 2312, 7310
Uzun süreli kullanım veya yüksek ortam sıcaklıklarında zorlu, yorucu faaliyetler		
Koruma sınıfı	Katlanır maske (valfli)	Kalıplı maske (valfli)
FFP1	3110, 8113, 5110, 5110+	2110, 7110
FFP2	3210, 8213, 5210, 5210+	2210, 7210, 7212, 7233, 7232
FFP3	3310, 8313, 5310, 5310+	2310, 2312, 7310, 7333, 7330, 7312, 7317
İstenmeyen kokulara karşı koruyan aktif karbon katmanlı		
Koruma sınıfı	Katlanır maske (valfli)	Kalıplı maske (valfli)
FFP1	-	-
FFP2	3220, 5220+	2220, 7220
FFP3	5320+	7320

► Seçilen uygulama alanları için minimum gereklilikleri sayfa 148'de bulabilirsiniz.

uvex silv-Air Uygulama alanları



Faaliyet	Zararlı maddeler	Koruma sınıfı		
		FFP1	FFP2	FFP3
Ahşap işleme				
Yumuşak ağaç: kesme ve zımparalama	İnce parçacıklar, ahşap tozu		■	
Sert ağaç (meşe, kayın, tropik ağaçlar vb.): kesme ve zımparalama	İnce parçacıklar, ahşap tozu			■
Boya fırçalama/zımparalama	İnce boya partikülleri		■	
Boya fırçalama/zımparalama (krom içeren boyalar)	İnce boya partikülleri			■
Bakır/krom/arsenik içeren çözümler boyalar	İnce boya sisi			■
İnşaat ve yan sanayi				
Çimento işleri, alçı sıva, fayans döşeme, çatı işleri	Çimento, alçı sıva, fayans veya kiremit tozu		■	
Duvarcılık: kesme, delme, yıkım			■	
Asbest: kısa sürelerle çalışma	Elyaf			■
Çatı izolasyonu: cam ve mineral elyaf	Toz ve elyaf		■	
Dolgu/kapatıcı: Taşlama	Toz		■	
Kaynak				
Alüminyum ve paslanmaz çelik kaynağı	Metal ve alüminyum oksit dumanları			■
Sert lehimleme	Duman			■
Metal işleme				
Metal: delme, taşlama, frezeleme, avuç taşlama	Metal tozu		■	
Yüksek alaşımlı çelik ve paslanmaz çelikler: delme, taşlama, frezeleme, avuç taşlama	Metal tozu			■
Atık bertarafı ve temizlik				
Atık ayrıştırma ve bertarafı	Toz, mantar		■	
Tıbbi atık bertarafı	Bakteriler, sporlar			■
Zemin süpürme	Toz (toksik olmayan)	■		
Radyoaktif olarak kirlenmiş parçacıklar	Toz			■
Tarım				
Salgın hayvan hastalıkları ve hasta hayvanların tedavisi	Bakteriler, virüsler			■
Mantar sporlarıyla çalışma	Sporlar			■
Saman, tahıl ve unla çalışma	Toz	■		
Tıp/bakım/sağlık				
Alerjiler, polen, ev tozu, hayvan kılları	Toz, parçacıklar, sporlar		■	
Bakteriler, virüsler, enfeksiyonlar, leiyonella bakterileri	Bakteriler, virüsler			■

► Bu filtre sınıfları asgari gerekliliklerdir ve yalnızca tavsiye niteliğindedir. Kullanmadan önce solunum ekipmanının tehlikeli maddeler ve konsantrasyonlar bakımından gereklilikleri karşıladığından emin olmak kullanıcının sorumluluğundadır!

Kusursuz Uyum

uvex silv-Air solunum koruyucu ve uvex koruyucu gözlüklerin bir arada kullanılma seçenekleri

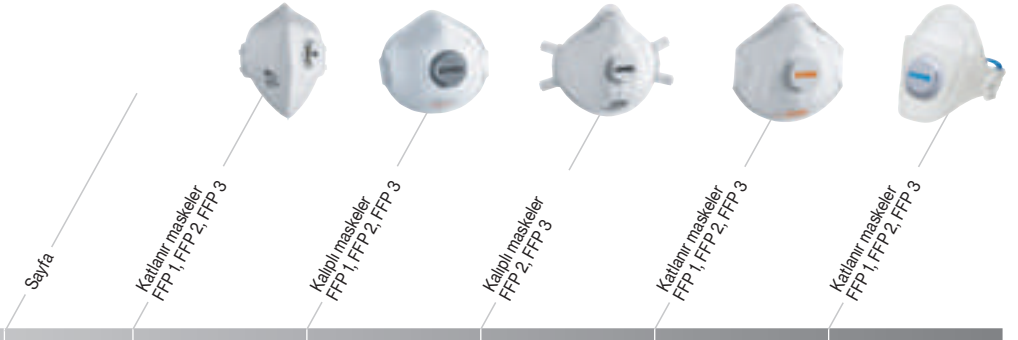

uvex silv-Air premium	150 - 152				5100, 5100+, 5110, 5110+, 5200, 5200+, 5210, 5210+, 5220+, 5220+, 5310, 5310+, 5320+
uvex silv-Air e	153 - 155		7212, 7233, 7312, 7317, 7333	7232, 7330	
uvex silv-Air p	156 - 158	8103, 8113, 8203, 8213, 8313	7100, 7110, 7200, 7210, 7220	7310, 7320	
uvex silv-Air c	159 - 161	3100, 3110, 3200, 3210, 3220, 3310		2310, 2312	2100, 2110, 2200, 2210, 2220

uvex i-3 uvex i-5	46 - 47 36 - 37	■	□	□	□	■
uvex pheos uvex sportstyle	44 - 45 41	■	■	□	■	■
uvex super fit uvex super g	51 50	■	■	□	□	■
uvex x-fit uvex x-fit pro	39 38	■	■	■	■	■
uvex i-vo	52	■	■	□	■	■
uvex i-works	48	■	□	□	□	■
uvex pheos cx2	42	■	□	□	□	■
uvex pheos cx2 sonic	60	■	■	■	■	■
uvex super OTG uvex super f OTG	56 57	■	■	■	■	■
uvex astrospec 2.0 uvex skyguard NT	49 53	■	□	□	■	■
uvex carbonvision	67	■	■	□	□	■
uvex ultrasonic uvex ultravision	63 64 - 65	■	■	■	■	■
uvex megasonic	59	■	□	□	■	■

Bu öneriler deneyimlere dayanır. Her zaman giyilebilirlik testleri yapmanızı öneriyoruz.

■ Kusursuz kombinasyon

□ Sınırlı ölçüde uygundur

uvex silv-Air premium Solunum koruyucular



- maksimum kullanıcı konforu ve sıkı oturma için yüz hatlarına optimum uyum sağlayan tasarım
- daha iyi oturma için iki farklı ebat mevcuttur
- sızdırmazlık dudağı (FFP1 ile FFP2'nin burun bölgesinde, FFP3'ün hem burun hem de çene bölgesinde) ve burun klipsi daha fazla konfor ve güvenilir sıklık sağlar
- en yüksek hijyen gerekliliklerini karşılamak için maskeler tek tek paketlenir
- daha fazla koruma ve rahatlık için ayarlanabilir kumaş kafa bandı
- isteğe bağlı: ısıyı ve nemi azaltmak için nefes verme valfi
- istenmeyen kokulara karşı FFP2 ve FFP3 sınıfında modeller (5220+, 5320+) mevcuttur



Burun klipsi çok iyi oturmasını sağlayacak şekilde kolayca ayarlanabilir.



Konforlu sızdırmazlık dudağı maksimum rahatlık ve güvenilir sıklık sağlar.



Maskeler tek tek paketlenir ve bu sayede en yüksek hijyen gerekliliklerini karşılar.

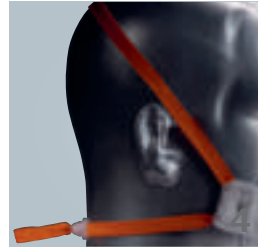



Ekstra geniş kumaş kafa bandı, maskenin konforlu ve sıkıca oturmasını sağlar.



Isıyı ve nemi azaltmak için nefes verme valfi.

uvex silv-Air premium

FFP1		FFP2		FFP3	
düz katlanır		düz katlanır		düz katlanır	
Küçük model	Büyük model	Küçük model	Büyük model	Küçük model	Büyük model
					
5100 NR D	5100+ NR D	5200 NR D	5200+ NR D	5310 NR D	5310+ NR D
					
5110 NR D	5110+ NR D	5210 NR D	5210+ NR D		5320+ NR D karbonlu
					
			5220+ NR D karbonlu		

uvex silv-Air premium

Solunum koruyucular, FFP1 ve FFP2 sınıfı



8765100
8775100

8765110
8775110

uvex silv-Air 5100 // 5110

- küçük ila orta yüz biçimleri için parçacık filtreli düz katlanır maske
- konforlu ve sıkıca oturmasını sağlamak için geniş, dikişsiz kafa bandı
- ayarlaması kolay entegre burun klipsi
- güvenilir sıklık için burun bölgesinde konforlu sızdırmazlık dudağı
- 5110: ısıyı ve nemi azaltmanın yanı sıra solunum direncini belirgin şekilde azaltmak için nefes verme valfi

Ürün no.	uvex silv-Air 5100		uvex silv-Air 5110	
8765100	8775100	8765110	8775110	
Model	FFP1 NR D valfsiz katlanır maske – küçük model		FFP1 NR D valfli katlanır maske – küçük model	
Renk	beyaz		beyaz	
Şu miktar ve katları olarak sipariş verilebilir/ Sipariş birimi	30 adet	Poşet	15 adet	Poşet
İçerik	30 adet, tek tek kutu ambalaj	3 adet, tek tek poşet ambalaj	15 adet, tek tek kutu ambalaj	3 adet, tek tek poşet ambalaj



8765101
8775101

8765111
8775111

uvex silv-Air 5100+ // 5110+

- nispeten büyük yüz biçimleri için parçacık filtreli düz katlanır maske
- konforlu ve sıkıca oturmasını sağlamak için geniş, dikişsiz kafa bandı
- güvenilir sıklık için burun bölgesinde konforlu sızdırmazlık dudağı
- ayarlaması kolay entegre burun klipsi
- 5110+: ısıyı ve nemi azaltmanın yanı sıra solunum direncini belirgin şekilde azaltmak için nefes verme valfi

Ürün no.	uvex silv-Air 5100+		uvex silv-Air 5110+	
8765101	8775101	8765111	8775111	
Model	FFP1 NR D valfsiz katlanır maske – büyük model		FFP1 NR D valfli katlanır maske – büyük model	
Renk	beyaz		beyaz	
Şu miktar ve katları olarak sipariş verilebilir/ Sipariş birimi	30 adet	Poşet	15 adet	Poşet
İçerik	30 adet, tek tek kutu ambalaj	3 adet, tek tek poşet ambalaj	15 adet, tek tek kutu ambalaj	3 adet, tek tek poşet ambalaj



8765200
8775200

8765210
8775210

uvex silv-Air 5200 // 5210

- küçük ila orta yüz biçimleri için parçacık filtreli düz katlanır maske
- konforlu ve sıkıca oturmasını sağlamak için geniş, dikişsiz kafa bandı
- ayarlaması kolay entegre burun klipsi
- güvenilir sıklık için burun bölgesinde konforlu sızdırmazlık dudağı
- 5210: ısıyı ve nemi azaltmanın yanı sıra solunum direncini belirgin şekilde azaltmak için nefes verme valfi

Ürün no.	uvex silv-Air 5200		uvex silv-Air 5210	
8765200	8775200	8765210	8775210	
Model	FFP2 NR D valfsiz katlanır maske – küçük model		FFP2 NR D valfli katlanır maske – küçük model	
Renk	beyaz		beyaz	
Şu miktar ve katları olarak sipariş verilebilir/ Sipariş birimi	30 adet	Poşet	15 adet	Poşet
İçerik	30 adet, tek tek kutu ambalaj	3 adet, tek tek poşet ambalaj	15 adet, tek tek kutu ambalaj	3 adet, tek tek poşet ambalaj



8765201
8775201

8765211
8775211

8765221
8775221

uvex silv-Air 5200+ // 5210+ // 5220+

- nispeten büyük yüz biçimleri için parçacık filtreli düz katlanır maske
- konforlu ve sıkıca oturmasını sağlamak için geniş, dikişsiz kafa bandı
- ayarlaması kolay entegre burun klipsi
- güvenilir sıklık için burun bölgesinde konforlu sızdırmazlık dudağı
- 5210+/ 5220+: ısıyı ve nemi azaltmanın yanı sıra solunum direncini belirgin şekilde azaltmak için nefes verme valfi
- 5220+: ilgili sınır değerlerin altında kokulara, gazlara ve buharlara karşı koruma için ilave aktif karbon filtre

Ürün no.	uvex silv-Air 5200+		uvex silv-Air 5210+	
8765201	8775201	8765211	8775211	
Model	FFP2 NR D valfsiz katlanır maske – büyük model		FFP2 NR D valfli katlanır maske – büyük model	
Renk	beyaz		beyaz	
Şu miktar ve katları olarak sipariş verilebilir/ Sipariş birimi	30 adet	Poşet	15 adet	Poşet
İçerik	30 adet, tek tek kutu ambalaj	3 adet, tek tek poşet ambalaj	15 adet, tek tek kutu ambalaj	3 adet, tek tek poşet ambalaj

Ürün no.	uvex silv-Air 5220+	
8765221	8775221	
Model	FFP2 NR D valfli ve karbonlu katlanır maske – büyük model	
Renk	gri	
Şu miktar ve katları olarak sipariş verilebilir/ Sipariş birimi	15 adet	Poşet
İçerik	15 adet, tek tek ambalajlı, kutu	3 adet, tek tek ambalajlı, poşet

uvex silv-Air premium FFP3 koruma sınıfı solunum koruyucular



8765310
8775310

uvex silv-Air 5310

- **küçük ila orta yüz biçimleri için** parçacık filtreli düz katlanır maske
- konforlu ve sıkıca oturmasını sağlamak için geniş, dikişsiz kafa bandı
- güvenilir sıklık için burun ve çene bölgesinde konforlu sızdırmazlık dudağı
- ayarlaması kolay entegre burun klipsi
- ısıyı ve nemi azaltmanın yanı sıra solunum direncini belirgin şekilde azaltmak için nefes verme valfi

uvex silv-Air 5310		
Ürün no.	8765310	8775310
Model	FFP3 NR D valfli katlanır maske – küçük model	
Renk	beyaz	
Şu miktar ve katları olarak sipariş verilebilir/ Sipariş birimi	15 adet	Poşet
İçerik	15 adet, tek tek ambalajlı, kutu	3 adet, tek tek ambalajlı, poşet



8765311
8775311

uvex silv-Air 5310+

- **nispeten büyük yüz biçimleri için** parçacık filtreli düz katlanır maske
- konforlu ve sıkıca oturmasını sağlamak için geniş, dikişsiz kafa bandı
- güvenilir sıklık için burun ve çene bölgesinde konforlu sızdırmazlık dudağı
- ayarlaması kolay entegre burun klipsi
- ısıyı ve nemi azaltmanın yanı sıra solunum direncini belirgin şekilde azaltmak için nefes verme valfi

uvex silv-Air 5310+		
Ürün no.	8765311	8775311
Model	FFP3 NR D valfli katlanır maske – büyük model	
Renk	beyaz	
Şu miktar ve katları olarak sipariş verilebilir/ Sipariş birimi	15 adet	Poşet
İçerik	15 adet, tek tek ambalajlı, kutu	3 adet, tek tek ambalajlı, poşet



8765321
8775321

uvex silv-Air 5320+

- **nispeten büyük yüz biçimleri için** parçacık filtreli düz katlanır maske
- konforlu ve sıkıca oturmasını sağlamak için geniş, dikişsiz kafa bandı
- güvenilir sıklık için burun ve çene bölgesinde konforlu sızdırmazlık dudağı
- ayarlaması kolay entegre burun klipsi
- ısıyı ve nemi azaltmanın yanı sıra solunum direncini belirgin şekilde azaltmak için nefes verme valfi
- ilgili sınır değerlerin altında kokulara, gazlara ve buharlara karşı koruma için ilave aktif karbon filtre

uvex silv-Air 5320+		
Ürün no.	8765321	8775321
Model	FFP3 NR D valfli ve karbonlu katlanır maske – büyük model	
Renk	gri	
Şu miktar ve katları olarak sipariş verilebilir/ Sipariş birimi	15 adet	Poşet
İçerik	15 adet, tek tek ambalajlı, kutu	3 adet, tek tek ambalajlı, poşet

uvex silv-Air e
Solunum koruyucular

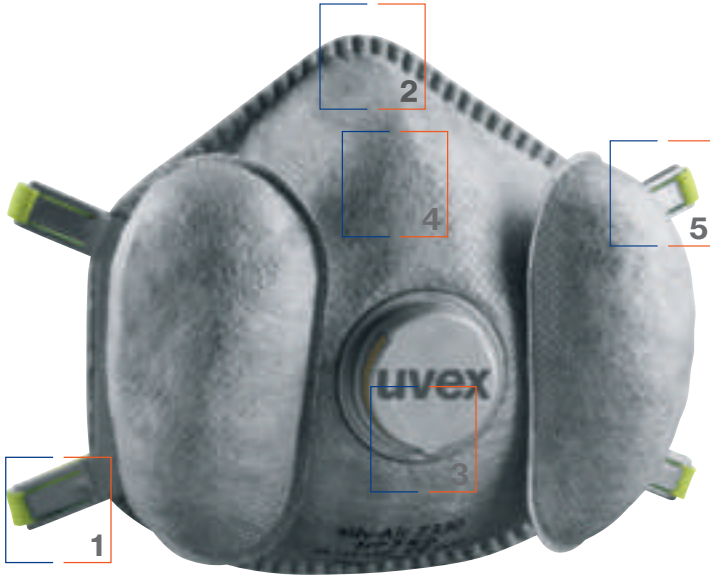

- yüksek performanslı solunum koruyucu – maksimum kullanıcı konforu ile mükemmel koruma
- yüksek kaliteli filtre malzemesi ile daha geniş filtre yüzeyi kombinasyonu, solunum direncini belirgin şekilde azaltır
- ek nefes alma valfleri maskenin içinde serin bir iklim sağlar (soğutma etkisi)
- mükemmel sıklıkta oturma için 3D burun geometrisi
- kişiye özel olarak yüze konforlu şekilde oturması için ayarlanabilir kumaş kafa bandı
- entegre sızdırmazlık dudağı son derece yüksek konfor sağlar



Optimum sıklık için ayarlanabilir kafa bandı



Sıkıca konumlanabilmesi için burun etrafında mükemmel şekillendirilmiştir



Büyük nefes alma valfleri son derece düşük solunum direnci sağlar.



Burun girintisi neredeyse tüm burun biçimlerine mükemmel oturmasını sağlar.

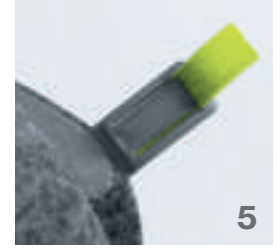

Konforlu şekilde oturması için esnek 4 noktalı kafa bandı bağlantısı.

uvex silv-Air e

FFP1

FFP2

FFP3

kalıplı

kalıplı



7212 NR D



7232 R D



7233 R D



7312 R D



7333 R D



7317 R D



7330 R D

uvex silv-Air e

FFP2 ve FFP3 koruma sınıfı yüksek performanslı solunum koruyucular



8707233
8707333

Kullanım videosu



8707232
8707330

uvex silv-Air High-Performance – Solunum korumada yeni bir boyut

- nefes verme ve nefes alma valfli parçacık filtreli kalıplı maske
- Maskenin içinde konforlu, serin bir iklim için üç bölmeli yüksek performanslı climazone sistemi
- kişiye özel ayar için burun klipsli esnek kumaş kafa bandı
- ısıyı ve nemi azaltmanın yanı sıra solunum direncini belirgin şekilde azaltmak için nefes verme valfi
- daha düşük solunum direnci için nefes alma valfli iki ekstra filtre ve daha kolay hava değişimi sayesinde daha yüksek konfor
- optimum kullanıcı konforu ve sıkı oturma için çok yumuşak, çepçevre sızdırmazlık dudağı
- 3 boyutlu burun bölgesi ve sızdırmazlık dudağı kombinasyonu neredeyse tüm burun biçimlerine ideal şekilde oturmasını sağlar

	uvex silv-Air 7233	uvex silv-Air 7333
Ürün no.	8707233	8707333
Model	FFP2 R D kalıplı maske valfli	FFP3 R D kalıplı maske valfli
Renk	beyaz	beyaz
Şu miktar ve katları olarak sipariş verilebilir	3 adet	3 adet
İçerik	3 adet, kutu ambalaj	3 adet, kutu ambalaj

uvex silv-Air High-Performance – Maksimum kullanıcı konforuyla birleşen kusursuz koruma

- nefes verme ve nefes alma valfli parçacık filtreli kalıplı maske
- Maskenin içinde konforlu, serin bir iklim için üç bölmeli yüksek performanslı climazone sistemi
- konforlu, kişiye özel ve sıkı oturma için dört noktalı kafa bandı bağlantısı
- esnek, ayarlanabilir entegre burun klipsi
- ısıyı ve nemi azaltmanın yanı sıra solunum direncini belirgin şekilde azaltmak için nefes verme valfi
- daha düşük solunum direnci için nefes alma valfli iki ekstra filtre ve daha kolay hava değişimi sayesinde daha yüksek konfor
- optimum kullanıcı konforu ve sıkı oturma için çok yumuşak, çepçevre sızdırmazlık dudağı
- sızdırmazlık dudağındaki burun girintisi neredeyse tüm burun biçimlerine ideal şekilde oturmasını sağlar

	uvex silv-Air 7232	uvex silv-Air 7330
Ürün no.	8707232	8707330
Model	FFP2 R D kalıplı maske valfli	FFP3 R D kalıplı maske valfli
Renk	gümüş gri	gümüş gri
Şu miktar ve katları olarak sipariş verilebilir	3 adet	3 adet
İçerik	3 adet, kutu ambalaj	3 adet, kutu ambalaj

uvex silv-Air e

FFP2 ve FFP3 koruma sınıfı yüksek performanslı solunum koruyucular



8707317
8707318

8707312

8707212

uvex silv-Air 7317

- nefes verme valfli parçacık filtreli kalıplı maske
- daha yüksek konfor için yumuşak malzeme kenarları
- optimum kullanıcı konforu ve sıkı oturma için çok yumuşak, çepçevre sızdırmazlık dudağı
- burun klipsiz (metal içermez)
- konforlu, kişiye özel ve sıkı oturma için dört noktalı kafa bandı bağlantısı
- ısıyı ve nemi azaltmanın yanı sıra solunum direncini belirgin şekilde azaltmak için nefes verme valfi
- ekstra geniş kumaş kafa bandı, maskenin konforlu ve sıkıca oturmasını sağlar

uvex silv-Air 7312

- nefes verme valfli parçacık filtreli kalıplı maske
- daha yüksek konfor için yumuşak malzeme kenarları
- optimum kullanıcı konforu ve sıkı oturma için çok yumuşak, çepçevre sızdırmazlık dudağı
- esnek, ayarlanabilir entegre burun klipsi
- konforlu, kişiye özel ve sıkı oturma için dört noktalı kafa bandı bağlantısı
- ısıyı ve nemi azaltmanın yanı sıra solunum direncini belirgin şekilde azaltmak için nefes verme valfi

uvex silv-Air 7212

- nefes verme valfli parçacık filtreli kalıplı maske
- daha yüksek konfor için yumuşak malzeme kenarları
- konforlu ve sıkıca oturması için dikişsiz kafa bandı
- optimum kullanıcı konforu ve sıkı oturma için çok yumuşak, çepçevre sızdırmazlık dudağı
- esnek, ayarlanabilir entegre burun klipsi
- ısıyı ve nemi azaltmanın yanı sıra solunum direncini belirgin şekilde azaltmak için nefes verme valfi

uvex silv-Air 7317		
Ürün no.	8707317	8707318
Model	FFP3 R D valfli kalıplı maske	
Renk	beyaz	
Sipariş birimi	Kutu	Koli
İçerik	5 adet, kutu ambalaj	80 adet, tek tek koli ambalaj

uvex silv-Air 7312	
Ürün no.	8707312
Model	FFP3 R D valfli kalıplı maske
Renk	beyaz
Şu miktar ve katları olarak sipariş verilebilir	5 adet
İçerik	5 adet, kutu ambalaj

uvex silv-Air 7212	
Ürün no.	8707212
Model	FFP2 NR D valfli kalıplı maske
Renk	beyaz
Şu miktar ve katları olarak sipariş verilebilir	15 adet
İçerik	15 adet, kutu ambalaj



Anatomik olarak kalıplanmış burun bölgesi ve filtre malzemesi içinde entegre burun parçası, mükemmel sıklık ve en yüksek kullanıcı konforu seviyesi sağlar.



Maskenin konforlu ve sıkıca oturması için 4 noktalı kafa bandı bağlantısı.



Yüksek kaliteli filtre malzemesi, düşük solunum direnci sağlarken pürüzsüz beyaz filtre yüzeyi, kat hijyen standartlarının gerektiği alanlarda "tıftıklanma" yoluyla meydana gelebilecek kirlenme riskini azaltır.

uvex silv-Air p

FFP1, FFP2 ve FFP3 koruma sınıfı solunum koruyucular

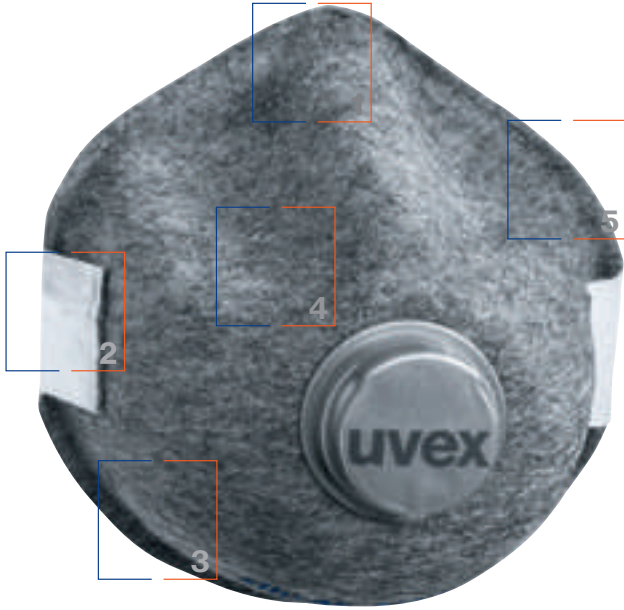

- daha yüksek konfor için yumuşak malzeme kenarları
- İsteğe bağlı: ısıyı ve nemi azaltmak için nefes verme valfi
- optimize edilmiş burun bölgesi tasarımı, uvex koruyucu gözlüklerle maksimum uyum sağlar
- gümüş gri uvex silv-Air dış malzeme hoş bir dokunma hissi verir ve yüzeyin kirlenmesi nedeniyle maskenin erkenden atılmasını önler
- FFP3 modellerinde ayrıca maksimum konfor için bir burun klipsi ve dört noktalı kafa bandı bağlantısı bulunur



1 FFP1 ve FFP2 kalıplı maskelerin hiçbir metal içermez.



2 Eşit basınç dağılımı ve konforlu şekilde oturması için dikişsiz, esnek kafa bandı.



3 Daha yüksek konfor için tamamı yuvarlatılmış yumuşak malzeme kenarları.





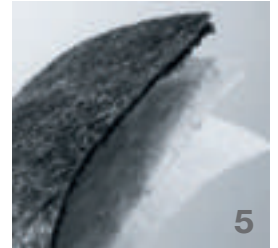









4 Üç boyutlu optimize edilmiş biçimi, koruyucu gözlüklerle bir arada kullanıldığında burun klipsi olmadan sıkıca oturmasını sağlar



5 FFP2 ve FFP3 kalıplı maskeler, istenmeyen kokulara karşı aktif karbon filtreyle de sunulmaktadır.

uvex silv-Air p

FFP1		FFP2		FFP3	
düz katlanır	kalıplı	düz katlanır	kalıplı	düz katlanır	kalıplı
 8103 NR D	 7100 NR D	 8203 NR D	 7200 NR D		
 8113 NR D	 7110 NR D	 8213 NR D	 7210 NR D	 8313 NR D	 7310 R D
			 karbonlu 7220 NR D		 karbonlu 7320 R D

uvex silv-Air p

FFP1 ve FFP2 koruma sınıfı solunum koruyucular



8707100



8707110



8708103



8708113

uvex silv-Air 7100 // 7110

- parçacık filtreli kalıplı maske
- metal içermeyen proses
- daha yüksek konfor için yumuşak malzeme kenarları
- konforlu ve sıkıca oturması için dikişsiz kafa bandı
- 7110: ısıyı ve nemi azaltmanın yanı sıra solunum direncini belirgin şekilde azaltmak için nefes verme valfi

	uvex silv-Air 7100	uvex silv-Air 7110
Ürün no.	8707100	8707110
Model	FFP1 NR D kalıplı maske	FFP1 NR D kalıplı maske
	valfsiz	valfli
Renk	gümüş gri	gümüş gri
Şu miktar ve katları olarak sipariş verilebilir	20 adet	15 adet
İçerik	20 adet, kutu ambalaj	15 adet, kutu ambalaj

uvex silv-Air 8103 // 8113

- parçacık filtreli katlanır maske
- su itici malzeme kaplaması
- konforlu ve sıkıca oturması için dikişsiz kafa bandı
- esnek, ayarlanabilir entegre burun klipsi
- optimum şekilde oturması için çene ve burun bölgesinde sünger katmanlar
- 8113: ısıyı ve nemi azaltmanın yanı sıra solunum direncini belirgin şekilde azaltmak için nefes verme valfi

	uvex silv-Air 8103	uvex silv-Air 8113
Ürün no.	8708103	8708113
Model	FFP1 NR D katlanır maske	FFP1 NR D katlanır maske
	valfsiz	valfli
Renk	gümüş	gümüş
Şu miktar ve katları olarak sipariş verilebilir	20 adet	15 adet
İçerik	20 adet, tek tek ambalajlı, kutu	15 adet, tek tek ambalajlı, kutu



8707200



8707210



8708220

uvex silv-Air 7200

- parçacık filtreli kalıplı maske
- metal içermeyen proses
- konforlu ve sıkıca oturması için dikişsiz kafa bandı

uvex silv-Air 7200	
Ürün no.	8707200
Model	FFP2 NR D kalıplı maske
	valfsiz
Renk	gümüş gri
Şu miktar ve katları olarak sipariş verilebilir	20 adet
İçerik	20 adet, kutu ambalaj

uvex silv-Air 7210

- nefes verme valfli parçacık filtreli kalıplı maske
- metal içermeyen proses
- konforlu ve sıkıca oturması için dikişsiz kafa bandı
- ısıyı ve nemi azaltmanın yanı sıra solunum direncini belirgin şekilde azaltmak için nefes verme valfi

uvex silv-Air 7210	
Ürün no.	8707210
Model	FFP2 NR D kalıplı maske
	valfli
Renk	gümüş gri
Şu miktar ve katları olarak sipariş verilebilir	15 adet
İçerik	15 adet, kutu ambalaj

uvex silv-Air 7220

- nefes verme valfli parçacık filtreli kalıplı maske
- metal içermeyen proses
- eşiğin altında kokulara, gazlara ve buharlara karşı koruma için ilave aktif karbon filtre
- konforlu ve sıkıca oturması için dikişsiz kafa bandı
- ısıyı ve nemi azaltmanın yanı sıra solunum direncini belirgin şekilde azaltmak için nefes verme valfi

uvex silv-Air 7220	
Ürün no.	8707220
Model	FFP2 NR D kalıplı maske
	valfli ve karbonlu
Renk	gümüş, antrasit
Şu miktar ve katları olarak sipariş verilebilir	15 adet
İçerik	15 adet, kutu ambalaj

uvex silv-Air p

FFP2 ve FFP3 koruma sınıfı solunum koruyucular



8708203



8708213

uvex silv-Air 8203 // 8213

- parçacık filtreli katlanır maske
- su itici malzeme kaplaması
- konforlu ve sıkıca oturması için dikişsiz kafa bandı
- esnek, ayarlanabilir entegre burun klipsi
- optimum şekilde oturması için çene ve burun bölgesinde sünger katmanlar
- 8213: ısıyı ve nemi azaltmanın yanı sıra solunum direncini belirgin şekilde azaltmak için nefes verme valfi

	uvex silv-Air 8203	uvex silv-Air 8213
Ürün no.	8708203	8708213
Model	FFP2 NR D katlanır maske	FFP2 NR D katlanır maske
Renk	gümüş	gümüş
Şu miktar ve katları olarak sipariş verilebilir	20 adet	15 adet
İçerik	20 adet, tek tek ambalajlı, kutu	15 adet, tek tek ambalajlı, kutu



8708313



8707310



8707320

uvex silv-Air 8313

- nefes verme valfli parçacık filtreli katlanır maske
- su itici malzeme kaplaması
- konforlu, kişiye özel ve sıkı oturma için dört noktalı kafa bandı bağlantısı
- esnek, ayarlanabilir entegre burun klipsi
- optimum kullanıcı konforu ve sıkı oturma için çok yumuşak, çepeçevre sızdırmazlık dudağı
- ısıyı ve nemi azaltmanın yanı sıra solunum direncini belirgin şekilde azaltmak için nefes verme valfi

	uvex silv-Air 8313
Ürün no.	8708313
Model	FFP3 NR D valfli katlanır maske
Renk	gümüş
Şu miktar ve katları olarak sipariş verilebilir	15 adet
İçerik	15 adet, tek tek ambalajlı, kutu

uvex silv-Air 7310 // 7320

- nefes verme valfli parçacık filtreli kalıplı maske
- optimum kullanıcı konforu ve sıkı oturma için çok yumuşak, çepeçevre sızdırmazlık dudağı
- esnek, ayarlanabilir entegre burun klipsi
- konforlu, kişiye özel ve sıkı oturma için dört noktalı kafa bandı bağlantısı
- ısıyı ve nemi azaltmanın yanı sıra solunum direncini belirgin şekilde azaltmak için nefes verme valfi
- 7320: eşiğin altında kokulara, gazlara ve buharlara karşı koruma için ilave aktif karbon filtre

	uvex silv-Air 7310	uvex silv-Air 7320
Ürün no.	8707310	8707320
Model	FFP3 R D kalıplı maske	FFP3 R D kalıplı maske
Renk	gümüş gri	gümüş, antrasit
Şu miktar ve katları olarak sipariş verilebilir	5 adet	5 adet
İçerik	5 adet, kutu ambalaj	5 adet, kutu ambalaj

uvex silv-Air c

FFP1, FFP2 ve FFP3 koruma sınıfı solunum koruyucular



- daha yüksek konfor ve kullanıcıya tam oturması için yumuşak malzeme kenarları
- kesintisiz kumaş kafa bandı, maskenin konforlu ve sıkıca oturmasını sağlar
- isteğe bağlı: maskedeki ısıyı ve nemi azaltan nefes verme valfi
- sızdırmazlık dudağı (FFP1 ile FFP2'nin burun bölgesinde ve FFP3'ün tamamında) ve burun klipsi maksimum koruma ve konfor sağlar
- istenmeyen kokulara karşı FFP2 sınıfında modeller (2220, 3220) mevcuttur
- FFP3 kalıplı maskeler iki farklı ebatta mevcuttur; ayrıca dört noktalı kafa bandı bağlantısı vardır



Ayarlanabilir burun klipsi kullanıcının yüzüne mükemmel oturmasını ve sıkıca yerleşmesini sağlar.



Yumuşak malzeme kenarları rahatsız edici baskı noktalarının oluşmasını önler.



Dikişsiz kafa bandı optimum şekilde oturması için ayarlanabilir.















360° nefes verme valfi deliği, çok düşük solunum direnci sağlar ve maskenin içinde bir serinlik etkisi yaratır.



Üst yüz kısmındaki sızdırmazlık elemanı, maskenin sıkıca oturmasını ve kullanıcı konforunun artmasını sağlar.

uvex silv-Air c

	FFP 1		FFP 2			FFP 3	
Faltmasken	 3100 NR D	 3110 NR D	 3200 NR D	 3210 NR D	 3220 NR D mit Carbon	 3310 NR D	
Formmasken	 2100 NR D	 2110 NR D	 2200 NR D	 2210 NR D	 2220 NR D mit Carbon	 2310 NR D	 2312 NR D

uvex silv-Air c

Filtreli yüz maskeleri, FFP1 ve FFP 2 koruma sınıfı



8733100
8753100



8733110
8753110



8732100
8752100



8732110
8752110

uvex silv-Air 3100 // 3110

- parçacık filtreli katlanır maske
- dikişsiz kafa bandı ve esnek, ayarlanabilir burun klipsi
- sıkıca oturması için burun bölgesinde konforlu sızdırmazlık dudağı
- 3110: ısıyı ve nemi azaltmanın yanı sıra solunum direncini belirgin şekilde azaltmak için nefes verme valfi

uvex silv-Air 3100		
Ürün no.	8733100	8753100
Model	FFP1 NR D valfsiz katlanır maske	
Renk	beyaz	
Şu miktar ve katları olarak sipariş verilebilir/ Sipariş birimi	30 adet	Poşet
İçerik	30 adet, tek tek ambalajlı, kutu	3 adet, tek tek ambalajlı, poşet

uvex silv-Air 3110		
Ürün no.	8733110	8753110
Model	FFP1 NR D valfli katlanır maske	
Renk	beyaz	
Şu miktar ve katları olarak sipariş verilebilir/ Sipariş birimi	15 adet	Poşet
İçerik	15 adet, tek tek ambalajlı, kutu	3 adet, tek tek ambalajlı, poşet

uvex silv-Air 2100 // 2110

- parçacık filtreli kalıplı maske
- konforlu ve sıkıca oturması için dikişsiz kafa bandı ve burun klipsi
- sıkıca oturması için burun bölgesinde konforlu sızdırmazlık dudağı
- 2110: ısıyı ve nemi azaltmanın yanı sıra solunum direncini belirgin şekilde azaltmak için nefes verme valfi

uvex silv-Air 2100		
Ürün no.	8732100	8752100
Model	FFP1 NR D valfsiz kalıplı maske	
Renk	beyaz	
Şu miktar ve katları olarak sipariş verilebilir/ Sipariş birimi	20 adet	Poşet
İçerik	20 adet, kutu ambalaj	3 adet, poşet ambalaj

uvex silv-Air 2110		
Ürün no.	8732110	8752110
Model	FFP1 NR D valfli kalıplı maske	
Renk	beyaz	
Şu miktar ve katları olarak sipariş verilebilir/ Sipariş birimi	15 adet	Poşet
İçerik	15 adet, kutu ambalaj	3 adet, poşet ambalaj



8733200
8753200



8733210
8753210

Kullanım videosu



8733220

uvex silv-Air 3200 // 3210

- parçacık filtreli katlanır maske
- dikişsiz kafa bandı ve esnek, ayarlanabilir burun klipsi
- sıkıca oturması için burun bölgesinde konforlu sızdırmazlık dudağı
- 3210: ısıyı ve nemi azaltmanın yanı sıra solunum direncini belirgin şekilde azaltmak için nefes verme valfi

uvex silv-Air 3200		
Ürün no.	8733200	8753200
Model	FFP2 NR D valfsiz katlanır maske	
Renk	beyaz	
Şu miktar ve katları olarak sipariş verilebilir/ Sipariş birimi	30 adet	Poşet
İçerik	30 adet, tek tek ambalajlı, kutu	3 adet, tek tek ambalajlı, poşet

uvex silv-Air 3210		
Ürün no.	8733210	8753210
Model	FFP2 NR D valfli katlanır maske	
Renk	beyaz	
Şu miktar ve katları olarak sipariş verilebilir/ Sipariş birimi	15 adet	Poşet
İçerik	15 adet, tek tek ambalajlı, kutu	3 adet, tek tek ambalajlı, poşet

uvex silv-Air 3220

- nefes verme valfli parçacık filtreli katlanır maske
- eşiğin altında kokulara, gazlara ve buharlara karşı koruma için ilave aktif karbon filtre
- dikişsiz kafa bandı ve esnek, ayarlanabilir burun klipsi
- sıkıca oturması için burun bölgesinde konforlu sızdırmazlık dudağı
- ısıyı ve nemi azaltmanın yanı sıra solunum direncini belirgin şekilde azaltmak için nefes verme valfi

uvex silv-Air 3220		
Ürün no.	8733220	
Model	FFP2 NR D valfli ve karbonlu katlanır maske	
Renk	gümüş	
Şu miktar ve katları olarak sipariş verilebilir/ Sipariş birimi	15 adet	
İçerik	15 adet, tek tek ambalajlı, kutu	

uvex silv-Air c

Filtreli yüz maskeleri, FFP2 ve FFP 3 koruma sınıfı



8732200
8752200



8732210
8752210

Kullanım videosu



8732220

uvex silv-Air 2200 // 2210

- parçacık filtreli kalıplı maske
- konforlu ve sıkıca oturması için dikişsiz kafa bandı ve esnek, ayarlanabilir burun klipsi
- sıkıca oturması için burun bölgesinde konforlu sızdırmazlık dudacağı
- 2210: ısıyı ve nemi azaltmanın yanı sıra solunum direncini belirgin şekilde azaltmak için nefes verme valfi

uvex silv-Air 2200		
Ürün no.	8732200	8752200
Model	FFP2 NR D valfsiz kalıplı maske	
Renk	beyaz	
Şu miktar ve katları olarak sipariş verilebilir/ Sipariş birimi	20 adet	Poşet
İçerik	20 adet, kutu ambalaj	3 adet, poşet ambalaj

uvex silv-Air 2210		
Ürün no.	8732210	8752210
Model	FFP2 NR D valfli kalıplı maske	
Renk	beyaz	
Şu miktar ve katları olarak sipariş verilebilir/ Sipariş birimi	15 adet	Poşet
İçerik	15 adet, kutu ambalaj	3 adet, poşet ambalaj

uvex silv-Air 2220

- nefes verme valfli parçacık filtreli kalıplı maske
- eşğin altında kokulara, gazlara ve buharlara karşı koruma için ilave aktif karbon filtre
- Konforlu ve sıkıca oturması için dikişsiz kafa bandı ve esnek, ayarlanabilir burun klipsi
- sıkıca oturması için burun bölgesinde konforlu sızdırmazlık dudacağı
- ısıyı ve nemi azaltmanın yanı sıra solunum direncini belirgin şekilde azaltmak için nefes verme valfi

uvex silv-Air 2220		
Ürün no.	8732220	
Model	FFP2 NR D valfli ve karbonlu kalıplı maske	
Renk	gümüş	
Şu miktar ve katları olarak sipariş verilebilir/ Sipariş birimi	15 adet	
İçerik	15 adet, kutu ambalaj	



8732310
8752311



8732312
8752312

Kullanım videosu



8733310
8753311

uvex silv-Air 2310 // 2312

- 2310: nispeten büyük yüz biçimleri için nefes verme valfli parçacık filtreli kalıplı maske
- 2312: nispeten küçük ve orta büyüklükte yüz biçimleri için ergonomik uyumlu nefes verme valfli parçacık filtreli kalıplı maske
- konforlu ve sıkıca oturması için dört noktali kafa bandı bağlantısı ve esnek, ayarlanabilir burun klipsi
- optimum kullanıcı konforu ve sıkı oturma için çok yumuşak, çepçevre sızdırmazlık dudacağı
- ısıyı ve nemi azaltmanın yanı sıra solunum direncini belirgin şekilde azaltmak için nefes verme valfi

uvex silv-Air 2310		
Ürün no.	8732310	8752311
Model	FFP3 NR D valfli kalıplı maske – büyük model	
Renk	beyaz	
Şu miktar ve katları olarak sipariş verilebilir/ Sipariş birimi	15 adet	Poşet
İçerik	15 adet, kutu ambalaj	2 adet, poşet ambalaj

uvex silv-Air 2312		
Ürün no.	8732312	8752312
Model	FFP3 NR D valfli kalıplı maske – küçük model	
Renk	beyaz	
Şu miktar ve katları olarak sipariş verilebilir/ Sipariş birimi	15 adet	Poşet
İçerik	15 adet, kutu ambalaj	2 adet, poşet ambalaj

uvex silv-Air 3310

- nefes verme valfli parçacık filtreli katlanır maske
- konforlu ve sıkıca oturması için ayarlanabilir kafa bandı ve esnek, ayarlanabilir burun klipsi
- sıkıca oturması için konforlu, çepçevre sızdırmazlık dudacağı
- ısıyı ve nemi azaltmanın yanı sıra solunum direncini belirgin şekilde azaltmak için nefes verme valfi

uvex silv-Air 3310		
Ürün no.	8733310	8753311
Model	FFP3 NR D valfli katlanır maske	
Renk	beyaz	
Şu miktar ve katları olarak sipariş verilebilir/ Sipariş birimi	15 adet	Poşet
İçerik	15 adet, tek tek ambalajlı, kutu	2 adet, tek tek ambalajlı, poşet

uvex silv-Air Solunum koruyucu

Bir bakışta ürünün genel özellikleri



360° nefes verme valfi solunum direncinin yanı sıra maske içinde ısı ve nem birikimini de önemli ölçüde azaltır.



Maskeler **tek tek** paketlenmiştir ve en yüksek hijyen standartlarını karşılar.



Konforlu çepeçevre sızdırmazlık dudağı Yumuşak sızdırmazlık dudağı, maskenin hem konforlu hem de sızdırmaz şekilde sıkıca konumlanmasını sağlar.



Karbon içerir Filtre malzemesine dahil edilmiş ilave aktif karbon katmanı istenmeyen kokuları azaltır.



Sıkı ve güvenilir şekilde oturması için burun ve çene bölgesinde yumuşak sızdırmazlık dudağı.



3 boyutlu burun bölgesi konforlu oturma ve düşük sızıntı seviyesi sağlarken kaplamasız gözlüklerin buğulanmasını önler.



Burun bölgesinde konforlu sızdırmazlık dudağı Burun bölgesindeki yumuşak sızdırmazlık dudağı, sıkı ancak baskı yapmayan şekilde oturmasını sağlar.



Yüksek performanslı iklim yönetimi Maske, nefes alma valfine bağlı filtre hazneleri sayesinde son derece düşük solunum direnci sağlar. Yüksek performanslı maskenin iklim yönetimi sistemi, optimum kullanıcı konforunu garanti eder.



Konforlu burun klipsi Maske, kişiye özel ayarlanabilmesi için yüksek kaliteli burun klipsiyle donatılmıştır.



R etiketi Maske tekrar kullanılabilirlik bakımından test edilmiştir ve ikinci bir vardiya sırasında giyilebilmesi için gerekli performans özelliklerine sahiptir.



Metal içermez Maske kesinlikle metal içermez ve tamamen cildin tolerans gösterdiği malzemelerden üretilmiştir.



"NR" ibaresi Maskeler yeniden kullanılamaz ve vardiya bitiminde bertaraf edilmelidir.



4 noktalı kafa bandı bağlantısı kullanıcının gereksinimlerine kusursuz şekilde uyarlanabilen kişiye özel ve sıkı oturma sağlar.



D etiketi Maske için ilave dolomit tozu testleri yapılmıştır ve bu sayede aşırı tozlu ortamlarda uzun süreli kullanımda bile mükemmel hava alma özelliklerine sahiptir.



uvex clear

• "R" işaretli solunum koruyucuların temizlenmesi için temizlik spreyi

uvex clear temizleme spreyi	
Ürün no.	8701011
Şu miktar ve katları olarak sipariş verilebilir	1 adet
İçerik	360 ml

8701011

uvex silv-Air Genel bakış

Ürün no.	Ad	Tip	Özellikler	Perakende birimi	Dış ambalaj Miktar (adet)	Sayfa
8701011	uvex clear	Temizlik spreyi		1 kutu (360 ml)	100	162
8707100	uvex silv-Air 7100	FFP1 valfsiz kalıplı maske		20 adetlik kutu	180	157
8707110	uvex silv-Air 7110	FFP1 valfli kalıplı maske		15 adetlik kutu	135	157
8707200	uvex silv-Air 7200	FFP2 valfsiz kalıplı maske		20 adetlik kutu	180	157
8707210	uvex silv-Air 7210	FFP2 valfli kalıplı maske		15 adetlik kutu	135	157
8707212	uvex silv-Air 7212	FFP2 valfli kalıplı maske		15 adetlik kutu	135	155
8707220	uvex silv-Air 7220 karbonlu	FFP2 valfli kalıplı maske		15 adetlik kutu	135	157
8707232	uvex silv-Air 7232 High-Performance	FFP2 üç hazne sistemli kalıplı maske		3 adetlik kutu	36	154
8707233	uvex silv-Air 7233 High-Performance	FFP2 üç hazne sistemli kalıplı maske		3 adetlik kutu	36	154
8707310	uvex silv-Air 7310	FFP3 valfli kalıplı maske		5 adetlik kutu	60	158
8707312	uvex silv-Air 7312	FFP3 valfli kalıplı maske		5 adetlik kutu	60	155
8707317	uvex silv-Air 7317	FFP3 valfli kalıplı maske		5 adetlik kutu	60	155
8707318	uvex silv-Air 7318	FFP3 valfli kalıplı maske		80 adetlik kutu	120	155
8707320	uvex silv-Air 7320 karbonlu	FFP3 valfli kalıplı maske		5 adetlik kutu	60	158
8707330	uvex silv-Air 7330 High-Performance	FFP3 üç hazne sistemli kalıplı maske		3 adetlik kutu	36	154
8707333	uvex silv-Air 7333 High-Performance	FFP3 üç hazne sistemli kalıplı maske		3 adetlik kutu	36	154
8708103	uvex silv-Air 8103	FFP1 valfsiz katlanır maske		20 adetlik kutu	480	157
8708113	uvex silv-Air 8113	FFP1 valfli katlanır maske		15 adetlik kutu	360	157
8708203	uvex silv-Air 8203	FFP2 valfsiz katlanır maske		20 adetlik kutu	480	158
8708213	uvex silv-Air 8213	FFP2 valfli katlanır maske		15 adetlik kutu	360	158
8708313	uvex silv-Air 8313	FFP3 valfli katlanır maske		15 adetlik kutu	360	158
8732100	uvex silv-Air 2100	FFP1 valfsiz katlanır maske		20 adetlik kutu	240	160
8732110	uvex silv-Air 2110	FFP1 valfli kalıplı maske		15 adetlik kutu	180	160
8732200	uvex silv-Air 2200	FFP2 valfsiz kalıplı maske		20 adetlik kutu	240	161
8732210	uvex silv-Air 2210	FFP2 valfli kalıplı maske		15 adetlik kutu	180	161
8732220	uvex silv-Air 2220 karbonlu	FFP2 valfli kalıplı maske		15 adetlik kutu	180	161
8732310	uvex silv-Air 2310	FFP3 valfli kalıplı maske		15 adetlik kutu	180	161
8732312	uvex silv-Air 2312	FFP3 valfli kalıplı maske		15 adetlik kutu	180	161
8733100	uvex silv-Air 3100	FFP1 valfsiz katlanır maske		30 adetlik kutu	360	160
8733110	uvex silv-Air 3110	FFP1 valfli katlanır maske		15 adetlik kutu	180	160
8733200	uvex silv-Air 3200	FFP2 valfsiz katlanır maske		30 adetlik kutu	360	160
8733210	uvex silv-Air 3210	FFP2 valfli katlanır maske		15 adetlik kutu	180	160
8733220	uvex silv-Air 3220 karbonlu	FFP2 valfli katlanır maske		15 adetlik kutu	180	160
8752100	uvex silv-Air 2100	FFP1 valfsiz kalıplı maske		3 adetlik kutu	60	160
8752110	uvex silv-Air 2110	FFP1 valfli kalıplı maske		3 adetlik kutu	60	160
8752200	uvex silv-Air 2200	FFP2 valfsiz kalıplı maske		3 adetlik kutu	60	161
8752210	uvex silv-Air 2210	FFP2 valfli kalıplı maske		3 adetlik kutu	60	161
8752311	uvex silv-Air 2310	FFP3 valfli kalıplı maske		2 adetlik kutu	20	161
8752312	uvex silv-Air 2312	FFP3 valfli kalıplı maske		2 adetlik kutu	20	161
8753100	uvex silv-Air 3100	FFP1 valfsiz katlanır maske		3 adetlik kutu	60	160
8753110	uvex silv-Air 3110	FFP1 valfli katlanır maske		3 adetlik kutu	60	160
8753200	uvex silv-Air 3200	FFP2 valfsiz katlanır maske		3 adetlik kutu	60	160
8753210	uvex silv-Air 3210	FFP2 valfli katlanır maske		3 adetlik kutu	60	160
8753311	uvex silv-Air 3310	FFP3 valfli katlanır maske		2 adetlik kutu	60	161
8765100	uvex silv-Air 5100	FFP1 valfsiz katlanır maske		30 adetlik kutu	480	151
8765101	uvex silv-Air 5100+	FFP1 valfsiz katlanır maske		30 adetlik kutu	480	151



uvex silv-Air Genel bakış

Ürün no.	Ad	Tip	Özellikler	Perakende birimi	Dış ambalaj Miktar (adet)	Sayfa
8765110	uvex silv-Air 5110	FFP1 valfli katlanır maske		15 adetlik kutu	240	151
8765111	uvex silv-Air 5110+	FFP1 valfli katlanır maske		15 adetlik kutu	240	151
8765200	uvex silv-Air 5200	FFP2 valfsiz katlanır maske		30 adetlik kutu	480	151
8765201	uvex silv-Air 5200+	FFP2 valfsiz katlanır maske		30 adetlik kutu	480	151
8765210	uvex silv-Air 5210	FFP2 valfli katlanır maske		15 adetlik kutu	240	151
8765211	uvex silv-Air 5210+	FFP2 valfli katlanır maske		15 adetlik kutu	240	151
8765221	uvex silv-Air 5220+ karbonlu	FFP2 valfli katlanır maske		15 adetlik kutu	240	151
8765310	uvex silv-Air 5310	FFP3 valfli katlanır maske		15 adetlik kutu	240	152
8765311	uvex silv-Air 5310+	FFP3 valfli katlanır maske		15 adetlik kutu	240	152
8765321	uvex silv-Air 5320+ karbonlu	FFP3 valfli katlanır maske		15 adetlik kutu	240	152
8775100	uvex silv-Air 5100	FFP1 valfsiz katlanır maske		3 adetlik kutu	60	151
8775101	uvex silv-Air 5100+	FFP1 valfsiz katlanır maske		3 adetlik kutu	60	151
8775110	uvex silv-Air 5110	FFP1 valfli katlanır maske		3 adetlik kutu	60	151
8775111	uvex silv-Air 5110+	FFP1 valfli katlanır maske		3 adetlik kutu	60	151
8775200	uvex silv-Air 5200	FFP2 valfsiz katlanır maske		3 adetlik kutu	60	151
8775201	uvex silv-Air 5200+	FFP2 valfsiz katlanır maske		3 adetlik kutu	60	151
8775210	uvex silv-Air 5210	FFP2 valfli katlanır maske		3 adetlik kutu	60	151
8775211	uvex silv-Air 5210+	FFP2 valfli katlanır maske		3 adetlik kutu	60	151
8775221	uvex silv-Air 5220+ karbonlu	FFP2 valfli katlanır maske		3 adetlik kutu	60	151
8775310	uvex silv-Air 5310	FFP3 valfli katlanır maske		3 adetlik kutu	60	152
8775311	uvex silv-Air 5310+	FFP3 valfli katlanır maske		3 adetlik kutu	60	152
8775321	uvex silv-Air 5320+ karbonlu	FFP3 valfli katlanır maske		3 adetlik kutu	60	152



Tek Kullanımlık
Koruyucu Kıyafetler









uvex

uvex 5/6 air



Tek Kullanımlık Koruyucu Kıyafetler

Standartlar ve ürünler rehberi

	uvex 5/6 air	uvex 5/6 air	uvex 5/6 comfort light	uvex 5/6 comfort	uvex 5/6 classic light	uvex 5/6 classic	uvex 4B	uvex 3B chem light	uvex 3B chem classic	uvex 3B chem classic
EN 14605  Sıvı geçirmez tulumlar										
EN 14605  Sprey geçirmez tulumlar										
EN 13034  Sınırlı sprej geçirmez tulumlar (sıvı sisine karşı koruma)										
ISO 13982-1  Parçacık geçirmez tulumlar (katı parçacıklara karşı koruma)										
EN 1149-5  Antistatik özellikli koruyucu kıyafetler (antistatik özellik ancak hava nemi %25'in üzerinde olduğunda garanti edilir)										
EN 14126  Enfeksiyona yol açan maddelere karşı koruyucu kıyafetler										
EN 1073-2  Parçacıklı radyoaktif kirlenmeye karşı koruyucu kıyafetler (radyoaktif ışınlar karşı korumaz)										
DIN 32781  Pestisitlere karşı koruyucu kıyafetler										
ISO 27065  Pestisitlerle ilgili işlemler için koruyucu kıyafetler										

Daha detaylı bilgi için lütfen ilgili sertifikalara, teknik bilgi formlarına veya ürün üzerindeki açıklamalara bakın!

Çevre koşullarının tanımlanması

Çalışma sırasında tozlu, nemli veya ıslak koşullara maruz kalıyor musunuz? İşiniz için doğru kıyafeti seçmenizi kolaylaştırmak amacıyla tulumlarımızı bu ortamlara uygunluklarına göre sınıflandırdık. Çubuklar, ürünün her bir ortam için ne kadar uygun olduğunu belirtir. Kararınızda kullanıcı konforunu da hesaba katabilmeniz için hava alma kabiliyeti hakkında da bilgi sağlıyoruz.

Ek özelliklerin belirlenmesi

Bazı çalışma ortamlarında göz önüne almanız gereken ek gereklilikler bulunur. Bu simgeler ürünlerin silikon ve boyanın ıslatıcılığını azaltan maddeler içerip içermediğini belirtir.

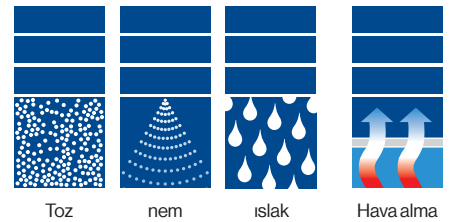

Tek Kullanımlık koruyucu kıyafetler

Tip 4 ve Tip 5/6 özellikleri ve teknolojileri

1

3 parçalı kapüşon

- optimum uyum
- kısıtlanmayan görüş
- solunum koruyucular ve gözlüklerle mükemmel uyum
- rahatsız etmeyen yumuşak elastik kenarlar

2

Fermuar kanadı

- Entegre kendinden yapışkanlı bantlı fermuar kanadı
- kolayca kapanır
- ek güvenlik

3

Parmak halkası

- yumuşak elastik yapılı parmak halkaları
- yenleri bilekte tutmak için
- ek güvenlik

4

Bel bandı kısmında lastik

- bedene en iyi şekilde oturması için bel bandı kısmında lastik
- ideal kullanıcı konforu

5

kol ve bacaklarda elastik bantlar

- ek güvenlik için el ve ayak bileklerindeki lastikler sayesinde konforlu şekilde oturur
- yüksek kullanıcı konforu için uç kısımlarda yumuşak lastik



Teknolojiler

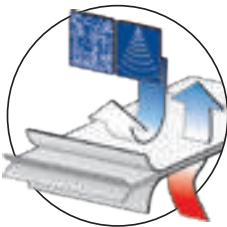

uvex SMS

- birkaç kat dokumasız polipropilen malzemeden yapılmıştır
- Sağlamlık ve yumuşaklık arasında mükemmel bir denge için sonsuz elyaf ve eritilerek püskürtülmüş dokumasız malzeme karıştırılmıştır
- Yüksek derecede hava geçirme ve hava alma özelliği

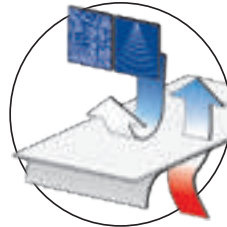

uvex com4-Laminat

- mikro gözenekli polietilen filmi ile lamine edilmiş dokumasız polipropilen malzeme
- rahat bir his için iç kısımda dokumasız malzeme
- malzeme cilde yapışmaz
- mikro gözenekli film, belirli bir hava alma seviyesi sağlar

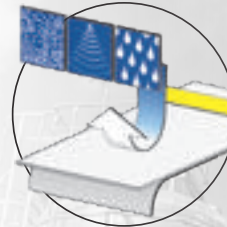

uvex Laminat light

- polietilen filmi ile lamine edilmiş dokumasız polipropilen malzeme
- rahat bir his için iç kısımda dokumasız malzeme
- malzeme cilde yapışmaz
- filmin kullanılması daha yüksek bir koruma seviyesi sağlar ancak hava almayı azaltır

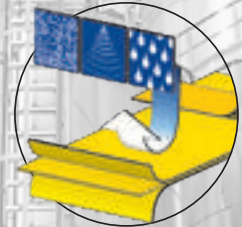

uvex Laminat classic

- polipropilen film ile lamine edilmiş dokumasız polipropilen malzeme
- rahat bir his için iç kısımda dokumasız malzeme
- malzeme cilde yapışmaz
- polipropilen film, birçok organik ve inorganik sıvı kimyasala karşı etkili bir bariyer sağlar

uvex 3B chem classic

Kimyasallara karşı koruyucu tek kullanımlık tulum Tip 3B



89880



88498

uvex 3B chem classic • uvex 3B chem classic+

Genel özellikler:

- dayanımı yüksek malzeme, ultrasonik kaynakla ve bantlanmış dikişlerle bir araya geldiğinde etkili bir bariyer oluşturur ve maksimum güvenlik sağlar
- hafif ve dayanıklı malzeme
- içte cilde dost kumaş kavrama yüzeyi

Koruma özellikleri:

- çok çeşitli kimyasallara karşı koruma sağlar
- kendinden yapışkanlı fermuar kanadı sayesinde en iyi koruma

Konfor özellikleri:

- mükemmel uyum için bel, kapüşon, kol ve bacaklarda elastik bantlar
- orta parmak halkaları, yenlerin kol üzerinde sıyrılmasını önler

Uygulama alanları:

- organik ve inorganik kimyasallarla çalışma
- temizlik ve bakım işleri
- kimya ve eczacılık sektörleri
- gıda sektörü
- toprak kirlenmesini önleme ve giderme
- endüstriyel temizlik ve bakım
- depo temizliği
- boya ve verniklerle çalışma
- tehlikeli malzemelerin bertarafı
- tarım sektörü
- atık su arıtma ve drenaj yapımı
- atık yönetimi
- afet müdahale ve acil durum hizmetleri
- veterinerlik ve hastalık kontrolü
- petrol ve petrokimyasallar

88498 ile ilgili ayrıntılar:



Çift fermuarlı kanat sayesinde kolayca giyilip çıkarılabilir



Ekstra güvenlik için çift yen



artırılmış güvenlik için entegre bot çorabı

Aşağıdaki direktiflere uygun şekilde sertifikalı:

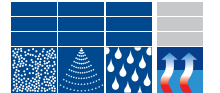

uvex 3B chem classic		
Ürün no.	89880	88498
Malzeme	polipropilen filmle lamine edilmiş polipropilen sonsuz elyaf	polipropilen filmle lamine edilmiş polipropilen sonsuz elyaf
Renk	sarı	sarı
Ölçüler	S ila 3XL	S ila 3XL
Sipariş birimi	adet	adet
Dış ambalaj	Koli içinde 25 adet	Koli içinde 25 adet



uvex-safety.com/en/overalls

uvex 3B chem light

Kimyasallara karşı koruyucu tek kullanımlık tulum Tip 3B



89843

uvex 3B chem light

Genel özellikler:

- yüksek kullanıcı konforu için cilt dostu, dokumasız malzemeden astar ile hafif ve çok esnek malzeme

Koruma özellikleri:

- temizlik işleri için idealdir
- kendinden yapışkanlı fermuar kanadı sayesinde en iyi koruma

Konfor özellikleri:

- optimum oturma için bel, kapüşon, kol ve bacaklarda elastik bantlar
- yenleri sabitlemek için orta parmak halkaları

Uygulama alanları:

- düşük yoğunluklu kimyasallarla çalışma
- endüstriyel temizlik ve bina temizliği
- gemi inşaatı ve otomobil üretimi
- kimya ve eczacılık sektörleri
- boya ve verniklerle çalışma
- elektronik
- asbestle çalışma ve asbest bertarafı
- kirlenmiş sahaların temizliği
- hayvan yetiştiriciliği ve veterinerlik
- atık yönetimi



Dikilmiş ve bantlanmış ek yerleri. Sıvı aerosollerin ve katı parçacıkların girişine karşı en iyi koruma.

Aşağıdaki direktiflere uygun şekilde sertifikalı:



EN 14126

EN 14605

EN 14605

ISO 13982-1

EN 13034



EN 1149-5

EN 1073-2

ISO 27065

C3



uvex 3B chem light

Ürün no.	89843
Malzeme	polietilen film ile lamine edilmiş polipropilen sonsuz elyaf
Renk	beyaz, sarı
Ölçüler	S ila 3XL
Sipariş birimi	adet
Dış ambalaj	Koli içinde 40 adet

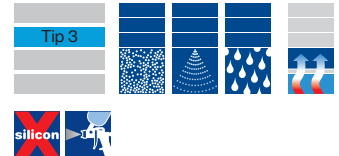

Bu listede bulunan kimyasallar yalnızca örnek niteliğindedir. Her bir giysinin eksiksiz genel bilgileri için lütfen teknik bilgi formlarına bakın. Ayrıca Chemical Expert System'imizde arama yapabilirsiniz (bkz. sayfa 177).

Kimyasal	CAS no.	89843	89880
		EN 14325 sınıfı	EN 14325 sınıfı
Aseton	67-64-1	6/6	1/6
Asetonitril	75-05-8	6/6	0/6
Demir(III) klorür (sulu, %45)	7705-08-0	-	6/6
Hidroflorik asit (sulu, %49)	7664-39-3	6/6	6/6
Hidroflorik asit (sulu, %71 ila 75)	7664-39-3	-	5/6
Üre içinde hidroflorik asit (%62 ila 64)	7664-39-3	-	2/6
Formaldehit (sulu, %10)	50-00-0	-	6/6
İzopropanol	67-63-0	6/6	6/6
Metanol	67-56-1	6/6	6/6
Sodyum hidroksit, %50	1310-73-2	6/6	6/6
Nitrik asit, %69,5	7697-37-2	-	6/6
Hidroklorik asit (sulu, %37)	7647-01-0	5/6	6/6
Sülfürik asit, %96	7664-93-9	6/6	6/6
Hidrojen peroksit	7722-84-1	6/6	6/6

Tabloda verilen bilgiler, laboratuvar koşullarında yapılan testlerde elde edilmiştir (21 ± 2°C sıcaklıklarda). Uygulamada genellikle daha yüksek sıcaklıklar ve mekanik etkiler gibi ilave stres faktörleri bulunduğundan, bu değerler yalnızca kılavuz olarak verilmiştir. Bu bilgiler bağlayıcı değildir ve uygunluk testlerinizin yerine geçmez.

uvex

uvex 4B uvex 3B chem light

Pestisitlere karşı koruma – DIN 32781 / ISO 27065

Tarım ve ormancılık uygulamalarında çalışanlar sık sık tehlikeli kimyasallara ve biyolojik maddelere maruz kalır.

Uygulamanın tipine, maruz kalma süresine ve tehlikeli maddenin kendine has etkilerine bağlı olarak kişisel koruyucu donanım giymek gerekebilir.

Solunum koruması ve eldivenlerin yanı sıra uygun kimyasallara karşı koruyucu kıyafet, kullanıcının koruyucu donanımının önemli bir parçasıdır.



İlgili blog yazımızda bu konu hakkında daha ayrıntılı bilgi bulabilirsiniz



98375



89094



Dikilmiş ve bantlanmış ek yerleri. Sıvı aerosollerin ve katı parçacıkların girişine karşı en iyi koruma.



uvex 4B

Genel özellikler:

- yüksek kullanıcı konforu için cilt dostu, dokumasız malzemeden astar ile hafif ve çok esnek malzeme

Koruma özellikleri:

- en iyi koruma için bantlanmış dikişler
- en iyi koruma için kendinden yapışkanlı fermuar kanadı

Konfor özellikleri:

- optimum oturma için bel, kapüşon, kol ve bacaklarda elastik bantlar
- orta parmak halkaları, yenlerin kol üzerinde sıyırılmasını önler

Uygulama alanları:

- düşük basınçlı endüstriyel temizlik ve bina temizliği
- gemi inşaatı ve otomobil üretimi
- kimya ve eczacılık sektörleri
- boya ve verniklerle çalışma
- tarım ve bahçecilik
- haşere kontrolü
- elektronik
- asbestle çalışma ve asbest bertarafı
- kirlenmiş sahaların temizliği
- eczacılık sektörü ve laboratuvarlar
- numune alma
- hayvan yetiştiriciliği ve veterinerlik
- atık yönetimi

Aşağıdaki direktiflere uygun şekilde sertifikalı:



Ürün no.	uvex 4B 98375	Ayakkabı koruyuculu uvex 4B 89094
Malzeme	polietilen film ile lamine edilmiş polipropilen sonsuz elyaf	polietilen film ile lamine edilmiş polipropilen sonsuz elyaf
Renk	beyaz, turuncu	beyaz, turuncu
Ölçüler	S ila 3XL	S ila 3XL
Sipariş birimi	adet	adet
Dış ambalaj	Koli içinde 40 adet	Koli içinde 40 adet



uvex-safety.com/en/overalls

uvex 5/6 classic

Kimyasallara karşı koruyucu tek kullanımlık tulum Tip 5/6



98449



17595



uvex 5/6 classic

Genel özellikler:

- son derece hafif ve nefes alan malzeme, konfor ve güvenliğin mükemmel bir kombinasyonunu garanti eder
- içte cilde dost ve yumuşak, dokumasız malzeme

Koruma özellikleri:

- en iyi koruma için kendinden yapışkanlı fermuar kanadı

Konfor özellikleri:

- mükemmel uyum için bel, kapüşon, kol ve bacaklarda elastik bantlar
- orta parmak halkaları, yenerin kol üzerinde sıyrılmasını önler

Uygulama alanları:

- toz ve pudra formunda kimyasallarla çalışma
- vernik uygulaması ve boya sıçramalarına karşı koruma
- cam elyaf üretimi ve işlenmesi
- endüstriyel temizlik ve bakım
- otomotiv endüstrisi
- taşlama ve cilalama
- çimento üretimi
- madencilik ve taş ocağı çalışmaları
- yıkım ve yenileştirme
- asbestle çalışma
- ahşap ve metal işleme
- inşaat sektörü
- eczacılık sektörü

► diğer alanlar talep üzerine sunulur

Aşağıdaki direktiflere uygun şekilde sertifikalı:



Ürün no.	uvex 5/6 classic	uvex 5/6 classic light
Malzeme	polietilen film ile lamine edilmiş polipropilen sonsuz elyaf	polietilen film ile lamine edilmiş polipropilen sonsuz elyaf
Renk	beyaz	beyaz
Ölçüler	S ila 3XL	S ila 3XL
Sipariş birimi	adet	adet
Dış ambalaj	Koli içinde 50 adet	Koli içinde 50 adet



uvex-safety.com/en/overalls

uvex 5/6 comfort

Kimyasallara karşı koruyucu tek kullanımlık tulum Tip 5/6



98710



88497



98710: Hava alabilen polietilen lamine yapı, hava geçiren SMS sırt bölümüyle bir araya geldiğinde yüksek bir nem yönetimi ve hava alabilme seviyesi sağlar.



88497: Hava alabilen polietilen lamine yapı, hava geçiren SMS sırt bölümüyle bir araya geldiğinde yüksek bir nem yönetimi ve hava alabilme seviyesi sağlar.



uvex 5/6 comfort

Genel özellikler:

- polietilen lamine yapının ve SMS sırt bölümünün birleşimi, korumayı azaltmadan yüksek nem yönetimi seviyesi sağlar

Koruma özellikleri:

- 98710: karşıt renkli biyeli dikişler
- 88497: iç kısmı overlok dikiş
- en iyi koruma için kendinden yapışkanlı fermuar kanadı

Konfor özellikleri:

- kapüşon, kollar ve bacaklardaki elastik bantlar ve elastik bel bandıyla optimum oturma
- orta parmak halkaları, yenlerin kol üzerinde sıyrılmasını önler

Uygulama alanları:

- toz ve pudra formunda kimyasallarla çalışma
- vernik uygulaması ve boya sıçramalarına karşı koruma
- cam elyaf üretimi ve işlenmesi
- endüstriyel temizlik ve bakım
- otomotiv endüstrisi
- taşlama ve cilalama
- çimento üretimi
- madencilik ve taş ocağı çalışmaları
- yıkım ve yenileştirme
- asbestle çalışma
- ahşap ve metal işleme
- inşaat sektörü
- temiz oda uygulamaları
- eczacılık sektörü

Aşağıdaki direktiflere uygun şekilde sertifikalı:



TIP 5

TIP 6

TIP 5

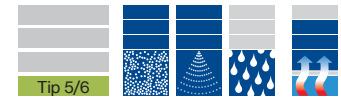

Ürün no.	uvex 5/6 comfort	uvex 5/6 comfort light
98710		88497
Malzeme	Ana malzeme: polipropilen sonsuz elyaf, polipropilen filmle lamine edilmiş sırt: SMS sonsuz elyaf	Ana malzeme: polipropilen sonsuz elyaf, polipropilen filmle lamine edilmiş sırt: SMS sonsuz elyaf
Renk	beyaz, açık yeşil	beyaz
Ölçüler	S ila 3XL	S ila 3XL
Sipariş birimi	adet	adet
Dış ambalaj	Koli içinde 40 adet	Koli içinde 40 adet

uvex 5/6 air

Kimyasallara karşı koruyucu tek kullanımlık tulum Tip 5/6



98173



89976



uvex 5/6 air

Genel özellikler:

- mükemmel nem yönetimi
- sıcak çalışma ortamları ve uzun süre giymek için idealdir

Koruma özellikleri:

- tozlu ortamlarda en iyi koruma
- en iyi koruma için kendinden yapışkanlı fermuar kanadı

Konfor özellikleri:

- kapüşon, kollar ve bacaklardaki elastik bantlar ve elastik bel bandıyla optimum oturma
- orta parmak halkaları, yenlerin kol üzerinde sıyrılmasını önler

Uygulama alanları:

- toz ve pudra formunda kimyasallarla çalışma
- asbestle çalışma
- cam elyaf, seramik elyaf ve sentetik reçine üretimi ve işlenmesi
- ahşap ve metal işleme
- inşaat sektörü
- otomotiv endüstrisi
- taşlama ve cilalama
- çimento üretimi
- madencilik ve taş ocağı çalışmaları
- yenileştirme ve restorasyon
- eczacılık sektörü
- onarım çalışması

Aşağıdaki direktiflere uygun şekilde sertifikalı:



ISO 13982-1

EN 13034



TIP 5



TIP 6



EN 1149-5



EN 1073-2

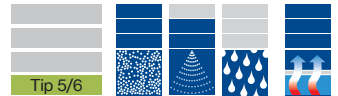

uvex 5/6 air		
Ürün no.	98173	89976
Malzeme	polipropilen sonsuz elyaf,	polipropilen sonsuz elyaf,
Renk	beyaz	mavi
Ölçüler	S ila 3XL	S ila 3XL
Sipariş birimi	adet	adet
Dış ambalaj	Koli içinde 50 adet	Koli içinde 50 adet



uvex-safety.com/en/overalls

Kimyasallara karşı tek
kullanımlık koruyucu
Aksesuarlar



9875200



9875300



9874946
9874948



9875046



8935346



8909746



8909546



8909646



Kapüşon · Eldivenler · Ayakkabı koruyucular · Bot koruyucular

	Kapüşon	Eldivenler	Ayakkabı koruyucular	Bot koruyucular
Ürün no.	9875200	9875300	9874946 9874948	9875046
Ölçüler	herkes için tek beden	herkes için tek beden	42 ila 46 46 ila 48	42 ila 46
Model	velcro cırt bant bağlantılı	her iki uçta elastik bant	elastik bantlı boğaz	elastik bantlı ve bağcıklı boğaz
Malzeme	polietilen film ile lamine edilmiş polipropilen sonsuz elyaf	polietilen film ile lamine edilmiş polipropilen sonsuz elyaf	polietilen film ile lamine edilmiş polipropilen sonsuz elyaf	polipropilen film ile lamine edilmiş polipropilen sonsuz elyaf
Renk	beyaz	beyaz	beyaz	beyaz
Sipariş birimi	poşet	poşet	poşet	poşet
İçerik	50 adet, serbest	50 çift, serbest	100 çift, serbest	50 çift, serbest

	Bot koruyucular	Kayma önleme özellikli ayakkabı koruyucu	Kayma önleme özellikli bot koruyucular	Kayma önleme özellikli bot koruyucular
Ürün no.	8935346	8909746	8909546	8909646
Ölçüler	42 ila 46	42 ila 46	42 ila 46	42 ila 46
Model	elastik bantlı ve bağcıklı boğaz	kaymaz tabanlı, elastik boğaz iyileştirilmiş uyum	kaymaz tabanlı, bantlı elastik boğaz iyileştirilmiş uyum	kaymaz tabanlı, bantlı elastik boğaz
Malzeme	polipropilen film ile lamine edilmiş polipropilen sonsuz elyaf	polietilen film ile lamine edilmiş polipropilen sonsuz elyaf	polietilen film ile lamine edilmiş polipropilen sonsuz elyaf	polietilen film ile lamine edilmiş polipropilen sonsuz elyaf
Renk	sarı	beyaz	beyaz	sarı
Sipariş birimi	poşet	poşet	poşet	poşet
İçerik	30 çift, serbest	100 çift, serbest	25 çift, serbest	30 çift, serbest

Kimyasallara karşı tek kullanımlık koruyucu

Bulaşıcı hastalıklara karşı koruma

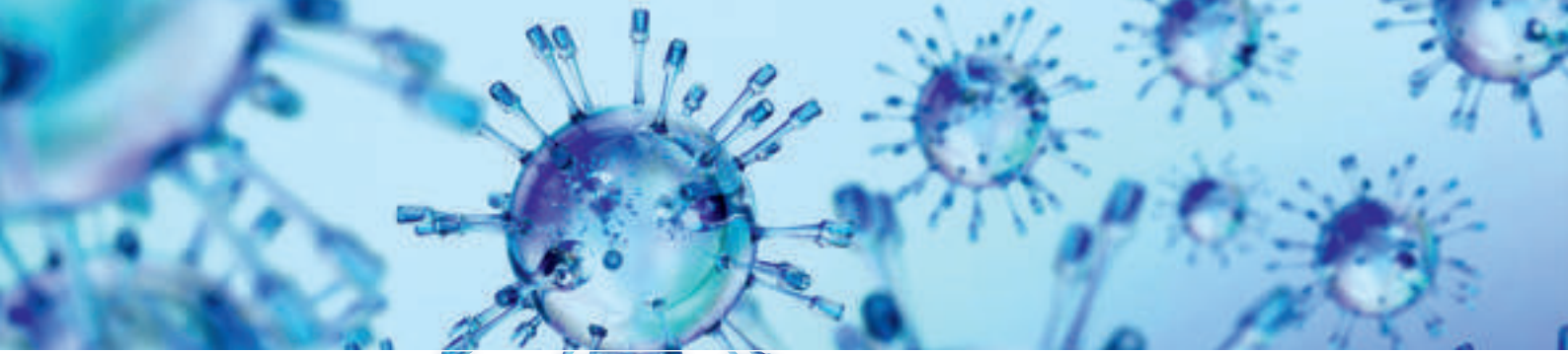

Çalışanlar çok çeşitli durumlarda biyolojik maddelerle temasa geçebilir. Olası enfeksiyonu önlemek için uygun kişisel koruyucu donanım kullanılmalıdır.

Bulaşıcı hastalıklara karşı koruma sağlamak için tasarlanan kıyafetler, kullanıcının cildiyle enfeksiyon kaynağı arasında bir bariyer oluşturur ve hastalığın diğer kişilere veya ortamlara yayılmasını önler.

Genelde bakteriler, mantarlar ve virüsler gibi mikroorganizmalar biyolojik madde olarak sınıflandırılır. AB Direktifi 2000/54/AT'de detaylı bir tanımlama yapılmıştır. Bu maddelerin kritik ortak paydası enfeksiyonlara yol açabilmeleri, alerjileri tetikleyebilmeleri veya zehirli bir etki yaratabilmeleridir.

Biyolojik maddeler, taşıdıkları enfeksiyon riskine göre dört kategoriye ayrılır:

Risk grubu 1:
İnsanlarda hastalıklara yol açması beklenmeyen biyolojik maddeler.

Risk grubu 2:
İnsanlarda hastalıklara yol açabilecek ve çalışanlar için tehlikeli olabilecek ancak halkın geneline yayılması beklenmeyen biyolojik maddeler; bunlar için genelde etkili koruyucu önlemler veya tedaviler mevcuttur.

Risk grubu 3:
İnsanlarda ciddi hastalıklara yol açabilecek ve çalışanlar için ciddi tehlike oluşturabilecek biyolojik maddeler; bunların halkın geneline yayılması riski bulunabilir ancak genelde etkili koruyucu önlemler veya tedaviler mevcuttur.

Risk grubu 4:
İnsanlarda ciddi hastalıklara yol açan ve çalışanlar için ciddi tehlike oluşturan biyolojik maddeler; bunların halkın geneline yayılması riski yüksek olabilir ve genelde etkili koruyucu önlemler veya tedaviler mevcut değildir.

Her bir biyolojik maddenin risk grupları AB Direktifi 2000/54/AT ekinde detaylı olarak tarif edilmiştir.

Çalışanların bulaşıcı maddelere maruz kalabileceği tipik uygulamalar şunlardır:

- Atık su arıtma ve drenaj işleri
- Atık bertarafı
- Tarım
- Gıda sektörü
- Hayvanlarla ve/veya hayvansal kökenli ürünlerle temas içeren işler
- Sağlık hizmetleri, hastaneler, acil servisler

Çeşitli uygulamalarda maruz kalabileceğiniz tüm biyolojik maddelerin detaylı bir listesi ve bu maddelerle ilişkili potansiyel hastalıklar hakkında bilgileri BGIA Raporu 1/2013 dahil çeşitli yayınlarda bulabilirsiniz.

EN 14126:2003 standardına uygun koruyucu kıyafetler

EN 14126 standardı, bulaşıcı hastalıklara karşı koruma için tasarlanan kıyafetlerin performans gerekliliklerini tanımlar. Tanımlanan test prosedürleri, mikroorganizmaları içeren sıvı, aerosol veya katı toz parçacıkları gibi ortamlara odaklanır. Mikroorganizmaların heterojen yapısı nedeniyle bunlar için performans kriterlerinin tanımlanması mümkün değildir.

Standartın öngördüğü testler yalnızca malzemeyle ilgilidir, dikiş teknolojileri dikkate alınmaz. Mikroorganizmalar dikişteki küçük iğne deliklerinden geçebilecek kadar küçük olduğundan bantlanmış dikişler daha yüksek bir koruma seviyesi sağlar. Koruyucu kıyafetin tamamı kimyasallara karşı koruyucu kıyafet olarak da onaylanmış olmalıdır (bkz. sayfa 177).

Uygun koruyucu kıyafetleri giymek tüm kimyasal risklere karşı eksiksiz, garantili koruma sağlamaz. Güvenliği gerektiği gibi sağlamak için KKD'leri doğru şekilde giymeniz ve çıkarmanız da çok önemlidir (bkz. sayfa 178). Kıyafetlerin çıkarılmasına yardım eden kişiler de bulaşma riski altındadır.

Model	uvex 3B chem classic	uvex 3B chem classic +	uvex 3B chem light	uvex 4B	uvex 5/6 classic	uvex 5/6 classic light
Ürün no.	89880	88498	89843	98375, 89094	98449	17595, 17596
ISO/FDIS 16604/16603 Kirlenmiş sıvılara karşı direnç	6/6	6/6	6/6	6/6	6/6	6/6
EN 14126 ek A Kirlenmiş sıvılar içeren maddelerle mekanik temas durumunda gösterilen direnç	6/6	6/6	6/6	6/6	6/6	6/6
ISO/DIS 22611 Kirlenmiş sıvı aerosollere karşı direnç	3/3	3/3	3/3	3/3	3/3	3/3
ISO/DIS 22612 Kirlenmiş katı parçacıklara karşı direnç	3/3	3/3	3/3	3/3	3/3	3/3

Tek Kullanımlık Koruyucu Kıyafetler

Standartlar ve ürünler rehberi

Ekibinizin ön saflardaki güvenliği

Çalışanlar, günlük çalışmaları sırasında, hafif sıvı sıçramalarından tehlikeli kimyasallara ve radyoaktif malzemelere kadar çeşitli tehlikelerle karşılaşır. Avrupa Birliği, uygun koruyucu giysilerin seçilmesi sürecini basitleştirmek amacıyla kimyasal koruma (Kategori III) için farklı koruma sınıflarına göre uyumlu hale getirilmiş standartlar (türler olarak da adlandırılır) tanımlamıştır.

Koruma türü sertifikalarla onaylanır ve tulumun uygun olduğu maruz kalma türünü (toz, sıvı, gaz) belirtir. Aynı ayrı türlerin uygulanması yalnızca sertifika için gerekli minimum gereksinimlerin karşılanmasını sağlar. Her bir testin ayrıntıları için lütfen teknik bilgi formlarına başvurun.

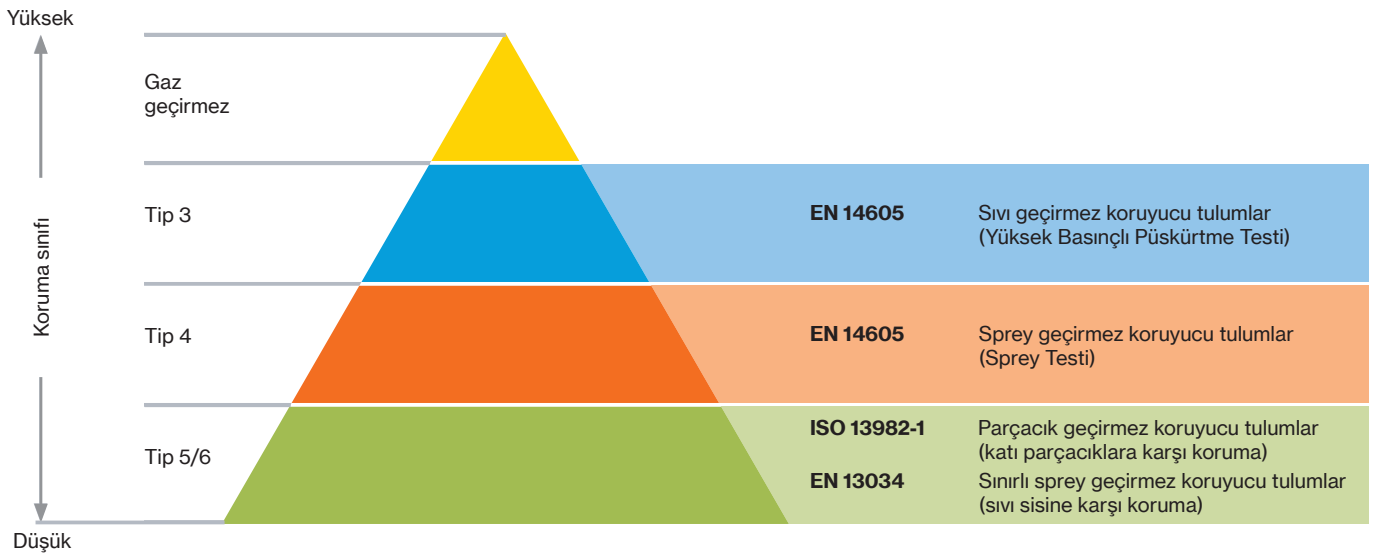

Ekibinizin her zaman en uygun şekilde korunması için koruyucu tulumların geçirgenlik süreleri dikkate alınmalıdır. uvex koruyucu kıyafetler gerekli geçirgenlik testlerinden geçmiştir. Belirli kimyasalların nüfuz etme süreleri hakkında daha fazla bilgiyi teknik bilgi formlarında veya uvex Chemical Expert System'de bulabilirsiniz.

Çevrimiçi kimyasallar veritabanı

uvex Chemical Expert System (CES), tehlikeli maddelerle çalışmaya uygun tek kullanımlık tulumu seçmeniz için geniş bir kimyasallar veritabanı sunar.

Bir kullanıcı olarak kendi kişisel geçirgenlik listenizi oluşturabilir ya da uzmanlarımızdan öneriler alabilirsiniz. Özel gereksinimlerinize uygun, doğru tek kullanımlık koruyucu kıyafetlerin ve kimyasallara karşı koruyucu eldivenlerin seçimi yalnızca birkaç tık uzağınızda.



<https://ces.uvex.de>

Nüfuz etme süreleri laboratuvar koşullarında belirlenmiştir. Uygulamada genellikle daha yüksek sıcaklıklar ve mekanik etkiler gibi ilave stres faktörleri bulunduğundan, bu bilgi yalnızca kılavuz olarak verilmiştir. Kirlenme, yıpranma veya hasar durumunda tulum derhal çıkarılmalı ve uygun şekilde bertaraf edilmelidir.

Kimyasallara karşı tek kullanımlık koruyucu

Kullanım talimatları

Giymeye ve çıkarmaya yönelik ipuçları



Tip 3B'yi giyip çıkarmaya yönelik talimatlar (PDF)

Giymeye yönelik talimatlar



Çıkarmaya yönelik talimatlar



Tip 5/6'yı giyip çıkarmaya yönelik talimatlar (PDF)

Giymeye/ çıkarmaya yönelik talimatlar



Kimyasallara karşı koruma için doğru kıyafeti seçme

İşinizdeki belirli bir uygulamada kimyasallara karşı koruma sağlamak amacıyla uygun kıyafetin seçilmesi için tulumlarınızın eğitimli bir iş güvenliği sorumlusu tarafından test edilmesi önemlidir. Çok sayıda kimyasal, uygun koruma sağlanmadığı takdirde çalışanların ciddi veya geri dönüşü olmayan şekilde yaralanmasına neden olabilir. Bu nedenle kimyasallara karşı koruyucu kıyafetlerin büyük özenle seçilmesi gerekir.

Not: Kullanılan koruyucu kıyafetin kullanım amacına uygun ve doğru olup olmadığına kendi başlarına karar vermek kullanıcının sorumluluğundadır. uvex, bu ürünlerin yanlış kullanılması ve uygulanması durumunda hiçbir sorumluluk kabul etmez.

Doğru bedende tek kullanımlık koruyucu kıyafet seçimi hakkında bilgiler

En iyi uyumu sağlamak ve kullanıcıyı zararlı maddelerle çalışırken güvende tutmak için uvex tek kullanımlık tulumlar birden fazla bedende sunulur. Doğru beden, normal kıyafet bedeninizle aynı olmayabilir. Boyunuza ve göğüs çevrenize göre doğru bedeni bulmak için aşağıdaki genel bakışı kullanın.

Kişinin cm cinsinden boyu	Kişinin cm cinsinden göğüs çevresi	Seçilecek beden
164 - 170 cm	84 - 92 cm	S
170 - 176 cm	92 - 100 cm	M
176 - 182 cm	100 - 108 cm	L
182 - 188 cm	108 - 116 cm	XL
188 - 194 cm	116 - 124 cm	XXL
194 - 200 cm	124 - 132 cm	XXXL

uvex tek kullanımlık koruyucu kıyafetlerin doğru şekilde kullanımı

Depolama

uvex tek kullanımlık koruyucu kıyafetler orijinal ambalajında, kuru ve karanlık bir alanda, 15°C ve 25°C arasındaki sıcaklıklarda saklanmalıdır.

Ürünler, kullanımdan sonra geçerli yasal hükümlere ve gerekliliklere uygun şekilde bertaraf edilmelidir.

Tek kullanımlık koruyucu kıyafetleri yıkama

Tek kullanımlık tulumlar, tek kullanım için üretilmiştir ve yıkanmamalıdır.

Dayanıklılık

Ürünün, etikette belirtilen üretim tarihinden itibaren beş yıl içinde kullanılması önerilir.

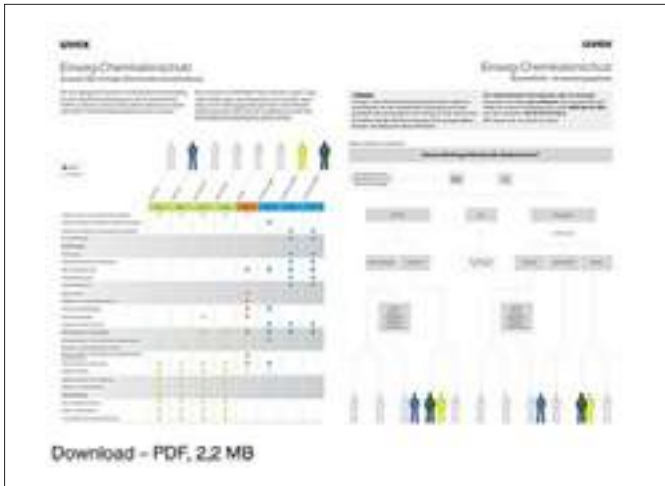

uvex-safety.com/en/overalls



Koruyucu Eldivenler

uvex

protecting planet

uvex, sürdürülebilirlik konusundaki bağlılığına dair farkındalığı artırmak için **gezegeni koruma** simgesini geliştirdi.

uvex için **gezegeni korumak** bir etiketten daha fazlasını ifade eder. Markanın iddiası olan **insanları korumaya** dayalı sürdürülebilir yaklaşımımız, sürdürülebilirlik konusundaki performansımızı iyileştirme amacıyla işletmemiz genelinde entegre edilen **ekoloji, ekonomi ve sosyal sorumluluk** olmak üzere birbiriyle bağlantılı 3 temel unsuru içerir.

Bu da ürünlerinin mümkün olduğunca sürdürülebilir olmasını sağlamak için uvex'in değer zincirinin tamamı boyunca uyguladığı kapsamlı denetim, ölçüm ve değerlendirme yönetim sürecini açıklamaktadır.



uvex Bamboo TwinFlex® D xg planet

uvex Bamboo TwinFlex® D xg
planet, planet serisi
ürün sistemine bir örnektir.



protecting planet

by using bio-based material //
by using recycled material //
by using no harmful substances

uvex, bambu viskoz kullanarak yenilenebilir ham madde ve geri dönüştürülmüş poliamitlerden yararlanmaktadır. Tüm bu sürdürülebilir malzemeler kullanılan malzemenin %45'ini oluşturur. Eldivenler ayrıca, yasaklı maddelerin yer aldığı uvex listesine uygun olduğundan ve cilt uyumluluğu proDERM Enstitüsü tarafından dermatolojik olarak onaylandığından, REACH yönetmeliklerinin gerektirdiği şekilde kullanıcının sağlığını daha iyi korur.



protecting planet

by using environmentally-
friendly packaging

Eldiven ambalajları önemli ölçüde küçültülmüştür. Paketleri sabitlemek için lastik bant yerine kağıt kullanılır. uvex 11 yıldan uzun süredir eldivenleri ambalajlarken polyester poşet kullanmamaktadır.



protecting planet

by having a
CO₂ neutral production

uvex güvenlik eldivenleri, hem Çevre Yönetimi ISO 14001 hem de Enerji Yönetimi ISO 50001 sertifikalıdır ve CO₂ açısından nötr üretim sınıfındadır. Yeni teknolojinin %90 üzerindeki yüksek enerji verimliliği sayesinde yeni blok tipi termal güç istasyonu (BTTP) Lüneburg fabrikasının enerji tüketimini daha da azaltacaktır. BTTP, 01.01.2024'ten itibaren yasal olarak zorunlu hale gelecek olan resmi emisyon yönetmeliklerini karşılamaktadır ve bu nedenle Almanya'da bu standardı karşılayan ilk istasyonlardan biridir.

"Almanya Üretimi" yenilikçi koruyucu eldivenler Üretim ve teknoloji uzmanlığı



Video



Lüneburg'daki uvex koruyucu eldiven uzmanlık merkezi

Tam entegre geliştirme süreçleri, en son teknolojinin kullanıldığı robot kontrollü üretim teknolojisi ve sıkı kalite kontrolleri sayesinde koruyucu eldivenlerimizde birinci sınıf kalite sağlanmaktadır. Almanya'da yapılan üretim sürdürülebilir, kaynakların tasarruflu kullanıldığı bir imalatı garanti eder ve üretici ile son kullanıcı arasındaki mesafeyi kısaltır.

Sürdürülebilir üretim:

- CO2 nötr üretim
- Üretimde solvent ve plastikleştirici kullanılmaz
- Sürdürülebilir çevre ve enerji yönetimi (ISO 14001/ISO 50001)
- Almanya'da yerel kaynaklarla üretilmiştir



Sosyal sorumluluk:

- ILO standardına tam uyumludur
- Ortak şirketlerde sürekli sosyal denetimler yapılır (uvex sosyal standardı)
- Dezavantajlı çocuklara odaklanan sosyal etkileşim



Sağlık:

- Zararlı maddelerin üretim sürecinden çıkarılmasına ilişkin REACH yönetmeliklerinin gereksinimleri aşılır
- Yaklaşık 200 kritik madde sürekli analiz edilir (uvex zararlı maddeler standardı)
- Oeko-Tex® Standard 100 onaylıdır
- DERMA sertifikalıdır, alerjik madde içermez



Konfor:

- Hava geçiren doğal ve işlevsel elyaf kullanımı sayesinde son derece rahat
- Ergonomik uyum sayesinde optimum dokunma hissi
- Ciltte doğal bir his bırakır



Kalite yönetimi



Enerji yönetimi



Çevre yönetimi

Kapsamlı teknik bilgi birikimimiz hizmetimizin bir parçası

Hizmet uzmanlığı



Tam olarak ne istediğinizi biliyoruz.

Sahadaki çalışmalarımızın temelini oluşturan uzmanlığımıza her zaman erişebilirsiniz. Risk-tehlike analizi hizmeti: El koruma uzmanlarımız, kişisel gereksinimleriniz için en uygun koruyucu eldivenlerin hangileri olduğunu belirlemek amacıyla sizinle birlikte çalışır. Hizmet portföyümüzde seminerler, laboratuvar analizleri ve çevrimiçi araçlar yer almaktadır.

Tam entegre geliştirme süreçleri

- kendi bünyemizde iplik/astar üretimi
- kendi bünyemizde harmanlama
- özel olarak geliştirilmiş kalıplama ve proses teknolojisi
- yenilikçi kaplama teknolojisi
- müşteriye özel çözümlerin geliştirilmesi
- mevcut ürünlerde teknik değişiklikler (ör. termal astar)
- kişiye özel koruma (ör. engelli kişiler için eldivenler)

Danışma/eğitim/uygulama teknolojisi

- uvex ürün uzmanlarından sahada danışmanlık
- uygulamalı el koruma donanımı seminerleri (uvex academy)
- müşteriler için tesis ve laboratuvar turları
- bilimsel enstitülerle iş birliği
- kendi laboratuvarlarımızda ölçüm ve analiz hizmeti
 - EN 388 uyarınca mekanik standart test
 - EN 374 uyarınca geçirgenlik testleri
 - özel testler (ör. antistatik/kavrama ölçümü/iklim testi)
- özel sertifikalar (ör. ham maddeler, kaplama uyumu, gıda ürünlerine uygunluk)



Bilgi/e-hizmetler

- Chemical Expert System (CES)
- eldiven planı tasarlama aracı
- çevrimiçi eldiven kılavuzu
- çevrimiçi ürün bilgi formları
- çevrimiçi uygunluk beyanı

Daha fazla bilgi için lütfen www.uvex-safety.de/usglfilm adresini ziyaret edin

Koruyucu Eldivenler Mekanik Riskler / Özel Riskler

Hassas çalışma

uvex phynomic



Sayfa 194	Sayfa 195	Sayfa 195	Sayfa 195	Sayfa 196	Sayfa 196	Sayfa 196	Sayfa 197	Sayfa 197	Sayfa 198	Sayfa 198	Sayfa 199	Sayfa 199
uvex phynomic airLite A ESD	uvex phynomic foam	uvex phynomic allround	uvex phynomic XG	uvex phynomic x-foam HV	uvex phynomic wet	uvex phynomic wet plus	uvex phynomic pro	uvex phynomic pro 2	uvex phynomic lite	uvex phynomic lite w	uvex rubipor XS	uvex rubipor XS

uvex rubipor

uvex athletic



Sayfa 200	Sayfa 200
uvex athletic lite	uvex athletic all-round

uvex unilite



Sayfa 201	Sayfa 201
uvex unilite 6605	uvex unilite 7700

uvex unipur



Sayfa 201	Sayfa 202	Sayfa 202	Sayfa 202	Sayfa 203	Sayfa 203
uvex unipur 6634	uvex unipur 6630	uvex unipur 6631	uvex unipur 6639	uvex unipur carbon	uvex unipur carbon FT

uvex unigrip



Sayfa 203	Sayfa 203
uvex unigrip 6624	uvex unigrip 6620

Çok Amaçlı

uvex profi



Sayfa 204	Sayfa 204	Sayfa 204	Sayfa 205	Sayfa 205
uvex contact ergo ENB20C	uvex profi ergo ENB20A	uvex profi ergo ENB20	uvex profi ergo XG20A	uvex profi ergo XG

Ağır Hizmet Tipi



Sayfa 205	Sayfa 206	Sayfa 206	Sayfa 206	Sayfa 206
uvex eldiven klipsi	uvex rubiflex	uvex unilite 7710 F	uvex compact NB27E	uvex compact NB27H

Isı koruması



Sayfa 207	Sayfa 207	Sayfa 207
uvex nk	uvex k-basic extra	uvex profatherm

Soğuktan koruma

uvex unilite thermo



Sayfa 208	Sayfa 208	Sayfa 208	Sayfa 208
uvex unilite thermo	uvex unilite thermo plus	uvex unilite thermo HD	uvex unilite thermo plus cut c

Akım taşıyan parçalar üzerinde çalışma



Sayfa 209	Sayfa 209
uvex power protect V1000	uvex arc protect g1

Koruyucu Eldivenler

Kesilmeye karşı koruma

uvex D500 / uvex C500										uvex C300		
Sayfa 213	Sayfa 214	Sayfa 214	Sayfa 215	Sayfa 215	Sayfa 215	Sayfa 215	Sayfa 216	Sayfa 216	Sayfa 216	Sayfa 217	Sayfa 217	Sayfa 217
uvex Bamboo Twinflex® D xg	uvex D500 foam	uvex C500 M foam	uvex C500 sleeve	uvex C500	uvex C500 wet plus	uvex C500 XG	uvex C500 dry	uvex C500 foam	uvex C500 wet	uvex C300 dry	uvex C300 foam	uvex C300 wet

Kesilmeye karşı koruma

uvex phynomic				uvex unidur							
Sayfa 218	Sayfa 219	Sayfa 219	Sayfa 219	Sayfa 220	Sayfa 220	Sayfa 220	Sayfa 220	Sayfa 221	Sayfa 221	Sayfa 221	Sayfa 221
uvex phynomic airLite B ESD	uvex phynomic airLite C ESD	uvex phynomic C3	uvex phynomic C5	uvex unidur 6641	uvex unidur 6648	uvex unidur 6649	uvex unidur 6643	uvex unidur 6659 foam	uvex athletic D5 XP	uvex unidur sleeve C	uvex unidur sleeve C TL

Kimyasal Riskler

Kumaş destekli koruyucu eldivenler - Kaplama: Nitril

uvex rubiflex					uvex u-chem					uvex protector		
Sayfa 224	Sayfa 224	Sayfa 224	Sayfa 225	Sayfa 225	Sayfa 226	Sayfa 226	Sayfa 226	Sayfa 227	Sayfa 228	Sayfa 230	Sayfa 230	Sayfa 230
uvex rubiflex S	uvex rubiflex	uvex rubiflex SZ	uvex rubiflex S XG	uvex rubiflex S	uvex u-chem 3300	uvex u-chem 3200	uvex u-chem 3100	uvex u-chem 3500	uvex rubiflex ESD	uvex protector chemical	uvex protector chemical	uvex u-chem 3200 cut D

Kumaş desteği olmayan koruyucu eldivenler

Sayfa 231	Sayfa 231	Sayfa 229	Sayfa 229
uvex profastrong NF33	uvex profapren CF33	uvex profabutyl B-05R	uvex profaviton BV-06

Tek kullanımlık koruyucu eldivenler

uvex u-fit			
Sayfa 233	Sayfa 233	Sayfa 233	Sayfa 233
uvex u-fit strong N2000	uvex u-fit	uvex u-fit ft	uvex u-fit lite

İçindekiler

Standartlar ve ürün önerileri

Koruyucu eldivenler için uluslararası standartlar

Koruyucu eldivenler için uluslararası standartlar		Sayfa
DIN EN 388:2016-03	Mekanik risklere karşı koruyucu eldivenler	188
DIN EN ISO 374-1:2018-10	Tehlikeli kimyasallar ve mikroorganizmalara karşı koruyucu eldivenler	189
DIN EN 16350:2014-07	Elektrostatik özelliklere karşı koruyucu eldivenler	191
DIN EN 60903:2003	Akım taşıyan parçalar üzerinde çalışma - Yalıtım malzemeli eldivenler	191
DIN EN 61482-1-2:2015-08	Yüksek gerilimle çalışma - Elektrik arkının termal tehlikelerine karşı koruyucu giysi - bölüm 1-2	191
DIN EN 407:2020-06	Termal risklere (ısı ve/veya yangın) karşı koruma için tasarlanmış koruyucu eldivenler ve diğer koruyucu el ekipmanları	190
DIN EN 511:2006-07	Soğuğa karşı koruyucu eldivenler	190
	Gıda ile kullanıma uygun (eldiven malzemeleri)	188

İhtiyaçlarınız için doğru koruyucu eldivenleri seçmenize yardımcı oluyoruz

İnternet sayfamızdaki tüm faydalı hizmetleri keşfedin		Sayfa
1	uvex Eldiven Kılavuzu - Size uygun eldivenleri bulmanın hızlı yolu	222
2	uvex Chemical Expert System - Kimyasal madde veritabanı, nüfuz etme listeleri -uvex eldiven planı tasarlama aracı	222

uvex – tek kaynaktan tavsiye ve ürün uzmanlığı

Katalogumuzdaki bu piktogramlar, mükemmel güvenlik eldivenini seçmenize yardımcı olur.

1. Risk potansiyelini seçin

İş yerindeki kullanıcılar için temel risk nedir?



2. Kişisel gereksinimlerinizi belirleyin

Hangi tip faaliyetler için güvenlik eldiveni seçiliyor?



3. Çevre koşullarını belirleyin

Bu faaliyetler ıslak/yağlı veya daha nemli ya da kuru çalışma ortamlarında mı gerçekleşiyor? Çubuklar, ürünün her bir ortam için ne kadar uygun olduğunu belirtir.



<p>CONFIDENCE IN TEXTILES STANDARD 100 S02-0648 HOHENSTEIN HTTI Tested for harmful substances, www.oeko-tex.com/standard100</p> <p>Kirleticilere karşı test edilmiş kumaşlar</p>	<p>MADE IN GERMANY </p> <p>Almanya üretimi</p>	<p>clima zone</p> <p>Yüksek kullanıcı konforu için hava alma kabiliyeti</p>
<p>Cilt uyumu için dermatolojik olarak test edilmiştir</p>	<p>Dokunmatik ekranlar ile kullanılabilir</p>	<p>Güvenlik (kesilmeye karşı koruma) ve konfor (bambu elyaf) için Bamboo TwinFlex® teknoloji</p>

Sertifika veren kuruluşların kriterleri hakkında detaylı bilgi için: uvex-safety.com/certificates

Standartlar

EN 388:2016

Mekanik risklere karşı koruyucu eldivenler standardı

EN 388:2016, eldivenlerin mekanik performansını karşılaştırmak için çeşitli test yöntemleri içerir. Bu standart aşağıdaki altı performans seviyesine odaklanır:

EN 388:2016

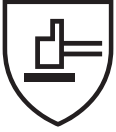

4 X 3 2 D P

- ↑ f Darbe koruması (testi geçmişse P)
- ↑ e ISO'ya göre kesilme direnci (A - F arası)
- ↑ d Delinme direnci (0 - 4 arası)
- ↑ c Yırtılma direnci (0 - 4 arası)
- ↑ b Coupe testine göre kesilme direnci (0 - 5 arası; X=geçersiz veya test edilmedi)
- ↑ a Aşınma direnci (0 - 4 arası)

Video



- a) Aşınma direnci**
Koruyucu eldivenin aşınmaya direncini test etmek için malzeme basınç altında zımparalanır. Malzemede delik açmak için gereken çevrim sayısı referans değer olarak kullanılır. (En yüksek performans sınıfı 4 = 8000 çevrim)
- b) Coupe testiyle kesilmeye karşı direnç**
Koruyucu eldivenin kesilmeye karşı direncini test etmek için döner dairesel bıçak kullanılır. Bıçak, eldiven malzemesini sabit hızda ve sabit kuvvetle keser. Referans değer, referans malzeme ile elde edilen indeksin karşılaştırılmasıyla bulunur. (En yüksek performans sınıfı 5 = indeks 20)
- c) Yırtılma direnci**
Koruyucu eldivenin yırtılma direncini test etmek için ilk olarak malzeme kesilir. Referans değer, malzemeyi yırtmak için gereken kuvvettir. (En yüksek performans sınıfı 4 = 75 Newton)
- d) Delinme direnci**
Delinme direncini test etmek için test edilen malzeme bir çivi (belirli boyutta) ile delinir. Bunun için kullanılan kuvvet, referans değeri olur.
- e) TDM'ye göre kesilmeye karşı direnç**
ISO 13997'ye uygun test yöntemi, coupe testi (yukarıya bakın) sırasında dönen dairesel bıçağı körelten malzemeler için uygulanır. Bir malzemeyi kesmek için gereken kuvvet belirli bir mesafeden (20 mm) ölçülür (en yüksek performans sınıfı F = 30 Newton)
- f) Darbeye karşı ek koruma**
Sonunda "P" performans sınıfı olan eldivenler darbe sönümleme özelliğine sahiptir.

Uygunluk dereceleri

Gıda ile çalışmaya yönelik koruyucu eldivenler, insan sağlığı için tehlikeli olabilecek herhangi bir bileşenin normal ve

öngörülebilir koşullarda gıdaya geçmesini (migrasyon) önleyecek şekilde tasarlanmalıdır.



Uygulama alanı	Sulu pH > 4,5	Asidik pH < 4,5	Alkollük	Yağlı	Kuru, yağsız
Örnekler	Alkolsüz içecekler Meyve Yumurtalar Sebzeler Kabuklular	Sirke Maya Süt Yoğurt	Şarap Alkollük içecekler Likörler	R1 = zeytin yağı R2 = tereyağı, margarin R3 = balık, peynir, unlu mamuller R4 = et, tavuk R5 = sandviçler kızartılmış gıda	Ekmek Makarna Pirinç Çay Baharatlar Baklagiller
uvex phynomic airlite A ESD	EVET	EVET	EVET	EVET (R1 - R5)	EVET
uvex profi ergo/uvex contact ergo	EVET	EVET	EVET	EVET (R1 - R5)	EVET
uvex phynomic C3/ uvex phynomic C5	EVET	EVET	EVET	EVET (R1 - R5)	EVET
uvex rubiflex ve uvex rubiflex S	EVET	EVET	EVET	EVET (R1 - R5)	EVET
uvex profastrong NF 33	EVET	EVET	EVET	EVET (R2 - R5)	EVET
uvex u-fit	EVET	EVET	EVET	EVET (R3 - R5)	EVET
uvex phynomic foam	EVET	EVET	EVET	EVET (R5)	EVET
uvex phynomic lite (w)	EVET	EVET	EVET	EVET (R1 - R5)	EVET
uvex unilite thermo	EVET	EVET	EVET	HAYIR	EVET
uvex u-fit strong N2000	EVET	HAYIR	EVET	EVET (R3 - R5)	EVET
uvex u-fit lite	EVET	HAYIR	EVET	EVET (R3 - R5)	EVET
uvex u-chem 3300	EVET	EVET	EVET	EVET (R2 - R5)	EVET

EN ISO 374-1:2018 Kimyasal risklere karşı koruyucu eldiven standardı

Kimyasallara karşı koruyucu eldivenler Avrupa standardı EN ISO 374-1 gereklilikleri karşılmalıdır. Bu standartta onaylama açısından önemli değişiklikler yapılmıştır.

Test kimyasalları: Onay süreci kapsamında, 18 test kimyasalı listesinden eldiven malzemesinin tip sınıfına bağlı olarak 6, 3 veya 1 kimyasalın nüfuz edip etmediği test edilmelidir.

Tanımlayıcı	Test kimyasalı	Grup	Sınıf
A	Metanol	polar*	Primer alkol
B	Aseton		Keton
C	Asetonitril		Nitril
G	Dietilamin		Amin
H	Tetrahidrofuran		Heterosiklik, eter bileşikler
I	Etil asetat		Ester
T	Formaldehit, %37		Aldehit
J	n-heptan	alifatik*	
F	Tolüen	aromatik*	
D	Diklorometan	halojenli*	Klorlu
L	Sülfürik asit, %96	Asitler	İnorganik asit, oksitleyici
M	Nitrik asit, %65		İnorganik asit, oksitleyici
N	Asetik asit, %99		Organik asit
S	Hidroflorik asit, %40		İnorganik asit
K	Sodyum hidroksit, %40	Bazlar (alkaliler)	İnorganik baz
O	Amonyaklı su, %25		Organik baz
P	Hidrojen peroksit, %30	Peroksit (çamaşır suyu)	Peroksit

* Solventler (hidrokarbonlar (KWS))

Koruyucu eldivenlerin etiketlenmesi

EN ISO 374-1:2016/Type A



J K L M N O

Geçirgenlik direnci tip A:
en az 6 test kimyasalıyla her biri en az 30 dakika.

EN ISO 374-1:2016/Type B



J K L

en az 3 test kimyasalıyla her biri en az 30 dakika.

EN ISO 374-1:2016/Type C



biri en az 10 dakika.

Geçirgenlik direnci tip B:

Geçirgenlik direnci tip C:
en az 1 test kimyasalıyla her

uvex Chemical Expert System'de, ürüne özel geçirgenlik sürelerini arayabileceğiniz çevrimiçi bir platform birden fazla dilde sunulmaktadır. Bununla beraber, deneyimli personelimiz sahada ve Lüneburg'daki koruyucu eldiven uzmanlık merkezimizde, kimyasal risklere karşı koruyucu eldivenlerle ilgili tüm sorularınızı cevaplamak üzere hazır bulunmaktadır.

uvex hesap yöneticisi size tavsiye sunmaktan memnuniyet duyacaktır.

DIN EN 374-5: 2016 Tehlikeli kimyasallar ve mikroorganizmalara karşı koruyucu eldivenler için standart

Bakteri, mantar ve virüs gibi mikroorganizmalara karşı koruma sağlamak için koruyucu eldivenler ISO 16604:2004'e (B yöntemi) uygun olarak özel penetrasyon testlerinden geçmelidir. Yalnızca bundan sonra EN ISO 374-5 simgesi ile işaretlenebilirler.

Koruyucu eldivenlerin etiketlenmesi

EN ISO 374-5:2016



Virus

Model 1:
Bakteri, mantar ve virüslere karşı korur

EN ISO 374-5:2016



Model 2:
Bakteri ve mantarlara karşı korur

Eldiven üzerindeki etiketler

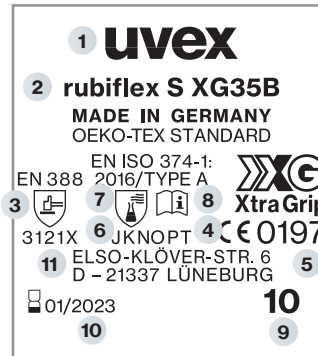

- 1 Üreticinin adı
- 2 Eldiven Ürün Adı
- 3 Performans sınıfları, mekanik
- 4 CE uygunluk işareti
- 5 Test Enstitüsü numarası
- 6 Harfler, eldivenin en azından sınıf 2 koruma indeksiyle koruma sağladığı test kimyasallarını simgeler.
- 7 Standartın adını içeren piktogram
- 8 Kullanım talimatı içeren not
- 9 Eldiven ölçüsü
- 10 Son kullanma tarihi
- 11 Üretici adresi



Geçirgenlik

Penetrasyon için ölçülen süre	Koruma indeksi
> 10 dk	Sınıf 1
> 30 dk	Sınıf 2
> 60 dk	Sınıf 3
> 120 dk	Sınıf 4
> 240 dk	Sınıf 5
> 480 dk	Sınıf 6

Geçirgenlik, koruyucu eldiven malzemesinden moleküler düzeyde madde geçişini ifade eder. Kimyasalların ilgili maddeleri geçirmesi için gerekli süre EN ISO 374-1'e göre performans sınıfını belirler. İş yerindeki gerçek koruma süresi gerçek zamanlı süreç etkenlerine bağlı olarak değişebilir.

Standartlar

EN 407:2020 • DIN EN 511:2016

DIN EN 407:2020 Termal tehlikelere (ısıya) karşı koruyucu eldiven standardı

Avrupa standardı **DIN EN 407** ısı kullanılan uygulamalardaki termal risklere karşı koruma sağlayan koruyucu eldivenlere ilişkin gereklilikleri düzenler. Bu standarda göre onaylanmış koruyucu eldivenler kullanıcıyı temas ısı, radyan ısı ve az miktarda erimiş metal sıçramaları gibi tehlikelere karşı korur.

Bununla birlikte, bu standart koruyucu eldivenlerin özel olarak itfaiyecilikte kullanımı için geçerli değildir. DIN EN 407'ye göre ısıya karşı koruyucu eldivenler aşağıdaki özelliklere sahip olmalıdır:

- düşük dereceli yanıcılık ve alev yayılması
- düşük ısı aktarımı (radyan, konvektif ve temas ısısına karşı koruma)
- yüksek sıcaklık direnci

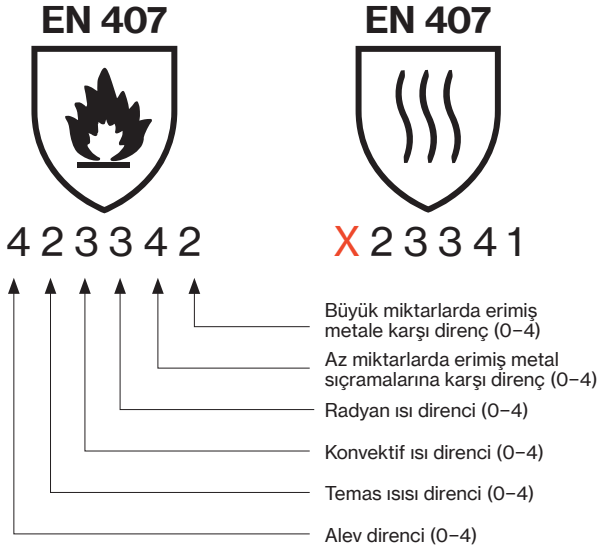

DIN EN 511:2006 Termal tehlikelere (soğuğa) karşı koruyucu eldiven standardı

Soğuğa karşı koruyucu eldivenler Avrupa standardı **DIN EN 511**'deki gereklilikleri sağlamalıdır. Bu standarda göre onaylanmış aşağıdaki sayfalarda yer alan eldivenler kullanıcıyı nüfuz edici ortam soğuğuna ve doğrudan temas soğuğuna karşı korumak amacıyla tasarlanmıştır.

Eldivenler ayrıca EN ISO 15383'e göre su sızdırmazlığı için de test edilebilir, böylece elleri ıslaklık ve neme karşı koruduğu onaylanır. 30 dakika süreyle koruyucu eldivene su nüfuz etmezse bu testin başarılı olduğu kabul edilir.

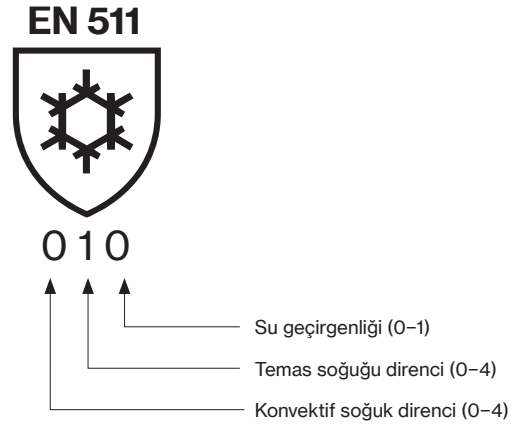

Standartlarda önemli değişiklikler!

DIN EN 407'nin en son sürümünde: 2020 yılı itibarıyla birinci performans sınıfı artık "yanmaya karşı direnç" olarak değil, "sınırlı alev yayılımı" olarak adlandırılmaktadır. Eldiven bunun için test edilmediyse yeni bir piktogram kullanılır (bkz. sağ üst). Ancak performans sınıflarında herhangi bir değişiklik yoktur.

DIN EN 407'de açıklanan test, koruyucu eldivenler için ayrı termal tehlikelerin her biri yönünden bir performans sınıfı belirler. Sınırlı alev yayılma testinde Sınıf 3 performans kriterlerini karşılamıyorsa eldivenin açık alevle temas etmemesi önemlidir.

Mekanik risklerden korumaya benzer şekilde koruyucu eldiven her bir özellik bakımından farklı performans seviyeleriyle sınıflandırılır. Performans sınıfları piktogramın yanında 0 ile 4 arasında bir numarayla belirtilir; en yüksek performans sınıfı 4'tür.



DIN EN 16350:2014 Koruyucu eldivenler – Elektrostatik özellikler

Yeni standart

Tehlikeli olan veya sağlık riskleri barındıran çalışma ortamlarında doğru kişisel koruyucu donanımın (KKD) seçilmesi özellikle önemlidir. Yangın riskinin bulunduğu ve patlayıcı atmosferli iş yerlerinde, "EN 16350:2014 – Koruyucu eldivenler – elektrostatik özellikler" standardı, koruyucu eldivenlerin elektrostatik özelliklerine yönelik test koşullarını ve minimum gereklilikleri belirten ilk Avrupa standardıdır.

- ▶ dikey direnç $1,0 \times 10^8 \Omega$ 'dan az olmalıdır ($R_V < 1,0 \times 10^8 \Omega$).
- ▶ test atmosferi: $23 \pm 1^\circ\text{C}$ ortam sıcaklığı, $\%25 \pm 5$ bağıl nem.

Önemli not:

Elektrostatik deşarja karşı koruyucu eldivenler yalnızca kullanıcının $10^8 \Omega$ 'un altında bir dirençle topraklanmış olması halinde etkilidir.

Kullanıcılar neyi dikkate almalıdır?

EN 16350:2014, koruyucu eldivenlerin dikey direnci için bir sınır değeri belirleyen ilk standarttır; bu değer DIN EN 1149 standardına dahil edilmemiştir.

Dolayısıyla kullanıcıların, koruyucu eldivenlerin uygunluğunu

EN 16350:2014 standardına göre kontrol etmesi gerekir.

EN 1149 standardına atıfta bulunmak artık yeterli değildir, zira bu standart yalnızca test prosedürünü açıklar ve bir sınır değeri belirtmez.

DIN EN 60903:2003 Gerilim altında çalışma– Yalıtıcı malzemeden yapılmış eldivenler

DIN EN 60903 uyumlu koruyucu eldivenler, kategori iii kişisel koruyucu ekipmanlardır. Yalıtımlı kişisel koruyucu ekipmanın (KKE) yalıtım koruma sınıfı tesisin nominal gerilimine göre belirlenir. Hem izin verilen maksimum nominal AC gerilimi (AC) hem de nominal DC gerilimi (DC) hesaplanır.

Koruyucu eldivenlerin etiketlenmesi



Yalıtım koruma sınıfı	Maks. izin verilen nominal alternatif akım (AC) gerilimi	Maks. izin verilen nominal doğru akım (DC) gerilimi
00	500 Volt	750 Volt
0	1000 Volt	1500 Volt
1	7500 Volt	11.250 Volt
2	17.000 Volt	25.000 Volt
3	26.500 Volt	39.750 Volt
4	36.000 Volt	54.000 Volt

Diğer tanımlayıcılar

Kategori	Şuna dayanıklı:
A	Asitler
H	Yağ
Z	Ozon
C	Çok düşük sıcaklıklar

DIN EN 61482-1-2:2015-08 Gerilim altında çalışma - Elektrik arkının termal tehlikelerine karşı koruyucu kiyafetler

Bölüm 1-2: Test yöntemleri- Yöntem 2:

Yönlendirilmiş test arki (kutu testi) kullanarak malzemenin ve kiyafetlerin ark koruma sınıfını belirleme

Elektrikli ekipman üzerinde çalışırken ellerin kısa devre elektrik arkları nedeniyle yanması riski yüksektir. Ne yazık ki Almanya'da kısa devre elektrik arkının olası tehlikelerine karşı bir test standardı bulunmamaktadır. Bu nedenle, kısa devre elektrik arkından açığa çıkan ısıya karşı koruyucu eldivenler genellikle EN 61482-1-2'ye uygun olarak test edilir ve buna göre sınıflandırılır.

Bu konu hakkında daha fazla bilgi:



Sınıf	Test akımı [kA]	Ark yapma süresi [ms]	Ark enerjisi [kJ]	Olay enerjisi [kJ/m²]
1	4	500	168 +/- 17	146 +/- 28
2	7	500	320 +/- 22	427 +/- 39

Mekanik Riskler

Uygulama alanı: hassasiyet/genel kullanım

	 Hassasiyet	 Genel amaçlı	 Ağır hizmet
	Yüksek hassasiyet seviyesinin gerektiği faaliyetler.	Sağlam, dayanıklı koruyucu eldivenlerin gerekli olduğu çeşitli genel faaliyetler.	Son derece sağlam, aşınmaya dirençli koruyucu eldivenler gerektiren zorlu uygulamalar.
	Örnekler: hassas montaj işleri, küçük parçalarla (ör. vidalarla) çalışma, kumanda, son muayene.	Örnekler: servis işlemleri, nakliye çalışmaları, hafif metal işleme, standart montaj işleri, bakım.	Örnekler: ağır nakliye çalışmaları (ör. paletli taşıma), inşaat, servis işlemleri.
 kuru	   	  	
 hafif nemli/yağlı		  	
 ıslak/yağlı		    	   



Nem (su, yağ, katı yağ, soğutucu yağlayıcı vb.) barındırmayan çalışma alanları. Bu koşullar için geliştirilen koruyucu eldivenlerin hava alma kabiliyeti çok iyidir. Örnekler: kalite kontrolü, montaj çalışması, dağıtım, son işleme.



Nemli çalışma alanları. Bu koşullar için geliştirilen koruyucu eldivenler daha az hava alır. Su/yağ itici kaplama kritiktir ve aynı zamanda iyi kayma direncini garanti eder. Örnekler: yağlı parçalar, kuru ve nemli çalışma ortamları arasında geçiş.



Ellerin sıvılardan (kimyasallar hariç) korunmasının gerektiği çalışma alanları. Yüksek kayma dirençli sızdırmaz koruyucu eldivenler gereklidir. Örnekler: yağlı/ıslak parçaların makinelerden sökülmesi, dış mekan faaliyetleri (hava koşullarına bağlı nem).

uvex phynomic

3 boyutta kusursuzluk

1. Mükemmel uyum



3D ergo teknolojisi: parmak uçlarına kadar yüksek hassasiyet

- Tüm kullanıcılar için ergonomik çözüm:
8 adede kadar kusursuz koordinasyon sağlayan ölçü
- Kullanıcı için avantajları:
 - eldiven ele adeta ikinci deri katmanı gibi uyum sağlar
 - doğal dokunma hissi
 - yormayan çalışma için maksimum esneklik

2. Optimum işlevsellik



Uygulamalarla kusursuz uyumlu kaplamalar

- kuru alanlar için:
aqua-polymer su geçirmezlik
- kuru ve hafif nemli alanlar için:
aqua-polymer köpük kaplama
- nemli ve yağlı alanlar için:
aqua-polymer xtra grip köpük kaplama
- ıslak ve yağlı alanlar için:
aqua-polymer pro kaplama
- endüstriyel dokunmatik ekranlardaki uygulamalar için: airLite aqua-polymer köpük kaplama***

3. Cilt dostu – güvenli ürün



İyileştirilmiş cilt uyumu ve ürün koruması

- Sağlık koruması
- ciltte tahriş yaratmaz
- dermatolojik onaylı*
- OEKO-TEX® Standart 100'e göre onaylı
- zararlı solventler (DMF, TEA) içermez
- alerjik madde içermez

Ürün koruması

- karakterizasyon testlerine göre silikon içermez
- hassas yüzeyler için uygundur
- herhangi bir iz bırakmaz
- gıda prosesleri için onaylıdır**



clima zone

MADE IN GERMANY

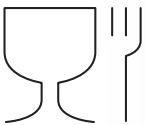

* uvex phynomic serisi proDERM® Uygulamalı Dermatolojik Araştırma Enstitüsü (Hamburg, Almanya) tarafından klinik olarak test edilmiştir. uvex phynomic koruyucu eldivenlerin son derece iyi olan cilt toleransı dermatolojik olarak test edilmiştir (proDERM® çalışmaları: 11.0356-02, 11.0482-11, 13.0202-02, 15.0188-02, 15.0219-11). OEKO-TEX® ve proDERM® sertifikasyon kuruluşlarının kriterleri hakkında detaylı bilgi için: uvex-safety.com/certificates

** uvex phynomic lite/lite w, uvex phynomic foam, uvex phynomic C3 ve phynomic C5 modelleri

*** uvex phynomic airLite A ESD, uvex phynomic airLite B ESD, uvex phynomic airLite C ESD modelleri

Mekanik Riskler

Uygulama alanı: hassasiyet/genel kullanım

Akıllı bir gelecek

Giderek daha fazla şirket akıllı yöntemleri üretim süreçlerine entegre etmektedir. Endüstriyel üretimin dijitalleşme süreci (Endüstri 4.0) ilerlemeye devam ediyor. Neredeyse tüm ekran, tablet ve cep telefonlarında kullanıma uygun dokunmatik ekran uyumluluğu sayesinde, uvex phynomic airLite A ESD ile geleceğe hazır olacaksınız.



Bu özellik, bu sembole işaretlenmiş tüm ürünler için geçerlidir.

Sağlık koruması ve en yeni uvex kaplama teknolojisi

Yüksek kaliteli astar (18 numara) ile birlikte yeni geliştirilen "airLite" aqua-polymer kaplama yalnızca dokunmatik ekran uyumluluğu sağlamakla kalmaz, aynı zamanda çok küçük veya ince bileşenlerle çalışırken hassas işler için en yüksek duyarlılık ve dokunma hissi de sunar.

Bu kaplama, ayrıntılı bir kullanıcı çalışması sürecinde proDERM® enstitüsü tarafından test edilmiş ve cilt uyumluluğu dermatolojik olarak onaylanmıştır.



uvex phynomic airLite ESD ürün gamı ayrıca B ve C Kesilme Seviyesine karşı koruyucu eldivenler sunar. Ayrıntılar için bkz. sayfa 218/219.



EN 16350:2014



EN 388:2016



3 110 X



60038



MADE IN GERMANY

uvex phynomic airLite A ESD

- sınıfındaki en hafif koruyucu eldiven
- ESD işlevi (DIN EN 16350:2014)
- kullanıcı konforunda belirgin fark: yüksek hassasiyet ve dokunma hissi, hafiflik ve havadarlık bir arada
- neredeyse tüm ekran, tablet ve cep telefonlarında kullanım için dokunmatik ekran uyumluluğu
- ince ve hava alabilen "airLite" aqua-polymer kaplama, en yüksek hassasiyet ve dokunma hissini dokunmatik ekran uyumluluğuyla birleştirir
- kuru ve hafif nemli alanlarda çok iyi kavrama
- hızlandırıcı içermez, sağlık koruması ve cilt uyumluluğu dermatolojik onaylıdır (proDERM®), alerjisi olanlar için son derece uygundur

Uygulama alanları:

- hassas montaj çalışması
- hassas çalışma
- tasnif
- kalite kontrolü



Daha fazla bilgiye www.uvex-safety.com/airlite adresinden ulaşabilirsiniz

Ürün no.	uvex phynomic airLite A ESD 60038
Tasarım	dokuma manşet
Standart	EN 388 (3 110 X), EN 16350
Malzeme	poliamit, elastan, karbon
Kaplama	avuç içi ve parmak uçlarında airLite aqua-polymer kaplama
Uygunluk:	kuru ve hafif nemli uygulama alanları için
Renk	siyah
Ölçüler	6 - 12
Şu miktar ve katları	10 çift
olarak sipariş verilebilir	



Mekanik Riskler

Uygulama alanı: hassasiyet/genel kullanım



EN 388:2016
3 1 2 1 X

60050

OEKO-TEX®
CONFIDENCE IN TEXTILES
STANDARD 100
S02-0648 HOHENSTEIN HTTI
Tested for harmful substances.
www.oeko-tex.com/standard100

MADE IN GERMANY



EN 388:2016
3 1 2 1 X

60049

OEKO-TEX®
CONFIDENCE IN TEXTILES
STANDARD 100
S02-0648 HOHENSTEIN HTTI
Tested for harmful substances.
www.oeko-tex.com/standard100

MADE IN GERMANY



EN 388:2016
4 1 2 1 X

60070

OEKO-TEX®
CONFIDENCE IN TEXTILES
STANDARD 100
S02-0648 HOHENSTEIN HTTI
Tested for harmful substances.
www.oeko-tex.com/standard100

MADE IN GERMANY

uvex phynomic foam

- hassas mekanik çalışma için el becerisi sunan koruyucu eldiven
- neme karşı dirençli aqua-polymer köpük kaplama sayesinde çok iyi mekanik aşınma direnci
- kuru ve hafif nemli alanlarda iyi kavrama
- çok iyi hava alan kaplama
- parça montajı sırasında üstün dokunma hissi
- hızlandırıcı içermez, sağlık koruması ve cilt uyumluluğu dermatolojik onaylıdır (proDERM®), alerjisi olanlar için son derece uygundur

Uygulama alanları:

- hassas montaj çalışması
- muayene
- tasnif
- gıda işleme
- ambalajlama

uvex phynomic allround

- mekanik faaliyetler için hafif ve kirlenmeye karşı dirençli genel amaçlı koruyucu eldiven
- neme karşı dirençli aqua-polymer köpük kaplama sayesinde çok iyi mekanik aşınma direnci
- kuru ve hafif nemli alanlarda iyi kavrama
- çok iyi hava alan kaplama
- parça montajı sırasında üstün dokunma hissi
- hızlandırıcı içermez, sağlık koruması ve cilt uyumluluğu dermatolojik onaylıdır (proDERM®), alerjisi olanlar için son derece uygundur

Uygulama alanları:

- bakım
- montaj
- hassas çalışma
- nakliye/ambalajlama çalışması
- onarım çalışması

uvex phynomic XG

- sınıfının en iyi yağlı kavrama kabiliyetine sahip esnek ve son derece dayanıklı montaj eldiveni
- aqua-polymer Xtra Grip kaplama sayesinde üstün mekanik aşınma direnci
- yağlı alanlarda üstün kavrama
- gözenekli köpük kaplamayla yüksek hava alabilme seviyesi
- (yağlı) parçaların montajı sırasında çok iyi dokunma hissi
- hızlandırıcı içermez, sağlık koruması ve cilt uyumluluğu dermatolojik onaylıdır (proDERM®), alerjisi olanlar için son derece uygundur

Uygulama alanları:

- hassas çalışma
- montaj
- bakım
- onarım çalışması
- metal işleme
- beton/İNŞAAT çalışması

Ürün no.	uvex phynomic foam	uvex phynomic allround	uvex phynomic XG
Tasarım	dokuma manşet	dokuma manşet	dokuma manşet
Standart	EN 388 (3 1 2 1 X)	EN 388 (3 1 2 1 X)	EN 388 (4 1 2 1 X)
Malzeme	poliamit, elastan	poliamit, elastan	poliamit, elastan
Kaplama	avuç içi ve parmak uçlarında aqua-polymer köpük kaplama	avuç içi ve parmak uçlarında aqua-polymer köpük kaplama	avuç içi ve parmak uçlarında aqua-polymer xtra grip köpük kaplama
Uygunluk:	kuru alanlar ve hafif nemli alanlar	kuru alanlar ve hafif nemli alanlar	nemli ve yağlı çalışma koşulları
Renk	beyaz, gri	gri, siyah	siyah, siyah
Ölçüler	5 - 12	5 - 12	6 - 12
Sipariş birimi	10 çift	10 çift	10 çift



Mekanik Riskler

Uygulama alanı: hassasiyet/genel kullanım

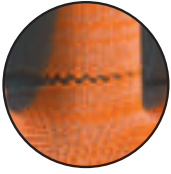

Ayrılma kesiti



EN 388:2016
3 1 X 1 X

60054



MADE IN GERMANY



EN 388:2016
3 1 3 1 X

60060

EN 388:2016
3 1 3 1 X



60061



MADE IN GERMANY

uvex phynomic x-foam HV

- ayrılma kesitli benzersiz koruyucu eldiven
- dikişsiz bir ayrılma kesitinin eklenmesi sayesinde parmak bölgesinde yırtılma direnci azaltılmıştır; bu da elektrikli el aletlerinin kullanımı sırasında ciddi el yaralanması riskini bariz şekilde azaltır
- neme karşı dirençli aqua-polymer köpük kaplama sayesinde çok iyi mekanik aşınma direnci
- kuru ve hafif nemli alanlarda iyi kavrama
- çok iyi hava alan kaplama
- parça montajı sırasında üstün dokunma hissi
- hızlandırıcı içermez, sağlık koruması ve cilt uyumluluğu dermatolojik onaylıdır (proDERM®), alerjisi olanlar için son derece uygundur

NOT:

- hareketli makine parçalarıyla çalışırken kullanıma kısmen uygundur
- kullanımdan önce uvex el koruyucu uzmanlarının desteğiyle kapsamlı bir tehlike analizinin yapılması hayati önem taşır

Ürün no.	uvex phynomic x-foam HV
60054	
Tasarım	dokuma manşet
Standart	EN 388 (3 1 X 1 X)
Malzeme	poliamit, elastan
Kaplama	avuç içi ve parmak uçlarında aqua-polymer köpük kaplama
Uygunluk:	kuru alanlar ve hafif nemli alanlar
Renk	turuncu, gri
Ölçüler	6 - 12
Şu miktar ve katları olarak sipariş verilebilir	10 çift



uvex phynomic wet · uvex phynomic wet plus

- dış mekanda kullanım için su itici aqua-polymer köpük kaplı koruyucu eldiven
- dayanıklı kaplama sayesinde üstün mekanik aşınma direnci
- nemli ve ıslak alanlarda çok iyi kavrama
- kaplama sayesinde yüksek hava alma kabiliyeti
- parça montajı sırasında çok iyi dokunma hissi
- hızlandırıcı içermez, sağlık koruması ve cilt uyumluluğu dermatolojik onaylıdır (proDERM®), alerjisi olanlar için son derece uygundur

Uygulama alanları:

- hassas çalışma
- montaj
- bakım
- onarım çalışması

Ürün no.	uvex phynomic wet	uvex phynomic wet plus
60060		60061
Tasarım	dokuma manşet	dokuma manşet
Standart	EN 388 (3 1 3 1 X)	EN 388 (3 1 3 1 X)
Malzeme	poliamit, elastan	poliamit, elastan
Kaplama	avuç içi ve parmak uçlarında aqua-polymer köpük kaplama	avuç ve el üstünün 3/4'ünde aqua-polymer köpük kaplama
Uygunluk:	nemli ve yağlı çalışma koşulları	nemli ve yağlı çalışma koşulları
Renk	mavi, antrasit	mavi, antrasit
Ölçüler	6 - 12	6 - 12
Şu miktar ve katları olarak sipariş verilebilir	10 çift	10 çift



Mekanik Riskler

Uygulama alanı: hassasiyet/genel kullanım/ağır hizmet

uvex phynomic pro:
uvex üretimi konfor

Koruyucu montaj eldivenleri, koruyucu işlevlerinin yanı sıra kullanıcının farklı beklentilerini de karşılamalıdır. Bunlar arasında el becerisi sağlama, eldiven içinde konforlu sıcaklık, esneklik ve kaymaya dirençli kaplama gibi özellikler bulunur ve bunların tamamı eldivenin işe engel olmamasını sağlar.

Bu gereklilikler şu an piyasada mevcut bazı koruyucu eldivenler tarafından yerine getirilmektedir. Ancak iş yerlerinde genelde kullanıcıların önemli miktarda kir veya nemin varlığında bile mükemmel dokunma hissine ihtiyaç duyabileceği bir dizi faaliyet bir arada yürütülür. Bu ortamlarda açık hücreli kaplamalar kullanılmaya devam edilirse eller kirlenir, ıslanır veya yağlanır; ayrıca ürün ömrü ve düzenli değişim süreleri kısalmır.

uvex'in yeni ürün konsepti burada devreye girer.

Kaplama: yenilikçi aqua-polymer-pro kaplama, kiri ve nemi uzaklaştırma özelliğine sahiptir. Eldivenler, bunlar da dahil olmak üzere parmak eklemlerine kadar kaplanmıştır. Eldiven esnekliğini tamamen korurken kuru ve ıslak kavrama konusunda üstün performans gösterir (hem ıslak hem de yağlı uygulamalarda).

Astar: uvex, patentli Bamboo-TwinFlex® teknolojisiyle kesilmeye karşı koruma alanında yeni standartlar belirlemiştir. uvex phynomic pro, Cut 1 segmentindeki çığır açan geliştirme çalışmalarını yeni bir boyuta taşımıştır.

Astarda bambu ile birlikte poliamit/elastan kullanılmıştır. Kir ve nem itici kaplama, elyaf bileşiminin özellikle emici olmasını ve nemi ciltten uzaklaştırmasını gerektirir. Bu elyafın ipeksi dokusu ciltte de hoş bir his bırakır.

"Almanya Üretimi" saflık: uvex phynomic ürün gamındaki bu ürün, ciltle uyumluluğun ve dermatolojik toleransın onaylanması için tekrarlanan yama testi süreci ve pratik kullanım araştırmalarıyla proDERM® Enstitüsü tarafından da test edilmiştir.



uvex phynomic pro 2 · uvex phynomic pro

- yüksek el becerisi sunan, kire ve neme karşı dirençli koruyucu eldiven
- dayanıklı aqua-polymer Pro kaplama sayesinde iyi mekanik aşınma direnci
- nemli, ıslak ve yağlı alanlarda çok iyi kavrama
- Bambu viskoz astar sayesinde yüksek hava geçirgenliği ve çok yüksek nem alma kabiliyeti
- parçaları tutarken çok iyi dokunma hissi
- bambu-poliamid-elastan astar sayesinde üstün kullanıcı cilt konforu
- hızlandırıcı içermez, sağlık koruması ve cilt uyumluluğu dermatolojik onaylıdır (proDERM®), alerjisi olanlar için son derece uygundur

Uygulama alanları:

- montaj
- bakım
- onarım çalışması
- beton/inşaat çalışması
- dış mekan faaliyetleri



	uvex phynomic pro 2	uvex phynomic pro
Ürün no.	60064	60062
Tasarım	dokuma manşet	dokuma manşet
Standart	EN 388 (2 1 2 1 X)	EN 388 (2 1 2 1 X)
Malzeme	bambu, poliamit, elastan	bambu, poliamit, elastan
Kaplama	avuç içi ve parmak uçlarında aqua-polymer köpük kaplama	avuç ve el üstünün 3/4'ünde aqua-polymer pro kaplama
Uygunluk:	nemli ve yağlı çalışma koşulları	nemli ve yağlı çalışma koşulları
Renk	mavi, antrasit	mavi, antrasit
Ölçüler	6 - 12	6 - 12
Şu miktar ve katları olarak sipariş verilebilir	10 çift	10 çift



Mekanik Riskler

Uygulama alanı: hassasiyet/genel kullanım

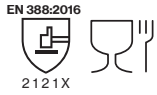

60040

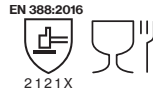

60041



MADE IN GERMANY

uvex phynomic lite · uvex phynomic lite w

- yormayan çalışma için hafif koruyucu eldiven
- çok ince ancak son derece dayanıklı aqua-polymer emdirme sayesinde iyi mekanik aşınma direnci
- kuru ve hafif nemli alanlarda iyi kavrama
- terlemeyi azaltan gözenekli kaplamasıyla çok yüksek hava alma kabiliyeti
- küçük parçaları tutarken üstün dokunma hissi
- hızlandırıcı içermez, dermatolojik onaylı cilt uyumluluğu (proDERM®), alerjisi olanlar için son derece uygun

- Uygulama alanları:
- hassas montaj çalışması
 - hassas çalışma
 - muayene
 - tasnif
 - gıda işleme

Ürün no.	uvex phynomic lite	uvex phynomic lite w
60040	60040	60041
Tasarım	dokuma manşet	dokuma manşet
Standart	EN 388 (2 1 2 1 X)	EN 388 (2 1 2 1 X)
Malzeme	poliamit, elastan	poliamit, elastan
Kaplama	avuç içi ve parmak uçlarında aqua-polymer emdirilmiş malzeme	avuç içi ve parmak uçlarında aqua-polymer emdirilmiş malzeme
Uygunluk:	kuru ve hafif nemli uygulama alanları	kuru ve hafif nemli uygulama alanları
Renk	gri, gri	beyaz, beyaz
Ölçüler	5 - 12	5 - 12
Şu miktar ve katları olarak sipariş verilebilir	10 çift	10 çift



Mekanik Riskler

Uygulama alanı: hassasiyet/genel kullanım



MADE IN GERMANY

uvex rubipor XS

- esnek pamuk malzemeden hafif, elastik koruyucu eldiven
- kuru alanlarda iyi kavrama
- NBR emdirilmiş ince katman sayesinde çok iyi hava alma kabiliyeti
- elastanlı esnek pamuk malzeme sayesinde çok iyi dokunma hissi
- ergonomik uyum

- Uygulama alanları:
- hassas montaj çalışması
 - muayene
 - tasnif
 - ürün koruması



Ürün no.	uvex rubipor XS2001 60276	uvex rubipor XS5001B 60316
Tasarım	dokuma manşet	dokuma manşet
Standart	EN 388 (1110 X)	EN 388 (1110 X)
Malzeme	pamuk interlok, elastan	pamuk interlok, elastan
Kaplama	avuç içi ve parmak uçlarında hava alan özel NBR emdirme	avuç içi ve parmak uçlarında hava alan özel NBR emdirme
Uygunluk:	kuru uygulama alanları	kuru uygulama alanları
Renk	beyaz, beyaz	beyaz, mavi
Ölçüler	6 - 10	6 - 10
Şu miktar ve katları olarak sipariş verilebilir	10 çift	10 çift



Mekanik Riskler

Uygulama alanı: hassasiyet/genel kullanım



uvex athletic lite

- mekanik görevler için hafif ve hassas koruyucu eldiven
- mat, gözenekli ve özellikle aşınmaya dirençli mikro köpük kaplama
- kuru ve hafif nemli alanlarda çok iyi kavrama
- gözenekli kaplama sayesinde yüksek hava alma kabiliyeti, terlemeyi azaltır
- "dar kesim" tasarımı ve astarındaki elastan sayesinde mükemmel uyum
- OEKO-TEX® Standart 100'e göre tehlikeli maddeler içermez

Uygulama alanları:

- hassas montaj çalışması
- bakım
- muayene
- tasnif

uvex athletic allround

- mekanik görevler için hafif ve kirlenmeye karşı dirençli genel amaçlı koruyucu eldiven
- neme karşı dirençli aqua-polymer köpük kaplama sayesinde çok iyi mekanik aşınma direnci
- kuru ve hafif nemli alanlarda çok iyi kavrama
- "dar kesim" tasarımı ve elastanlı astar sayesinde mükemmel uyum
- OEKO-TEX® Standart 100'e göre tehlikeli maddeler içermez

Uygulama alanları:

- bakım
- montaj
- nakliye/ambalajlama çalışması
- tasnif

Ürün no.	uvex athletic lite 60027
Tasarım	dokuma manşet
Standart	EN 388 (4 1 3 2 X)
Malzeme	poliamit, elastan
Kaplama	avuç içi ve parmak uçlarında NBR köpük kaplama
Uygunluk:	kuru ve hafif nemli alanlar
Renk	mavi, antrasit
Ölçüler	6 - 11
Şu miktar ve katları olarak sipariş verilebilir	10 çift

Ürün no.	uvex athletic allround 60028
Tasarım	dokuma manşet
Standart	EN 388 (4 1 2 2 X)
Malzeme	poliamit, elastan
Kaplama	avuç içi ve parmak uçlarında NBR köpük kaplama
Uygunluk:	kuru ve hafif nemli alanlar
Renk	gri, antrasit
Ölçüler	6 - 11
Şu miktar ve katları olarak sipariş verilebilir	10 çift



Mekanik Riskler

Uygulama alanı: hassasiyet/genel kullanım



uvex unilite 6605

- hassas mekanik çalışma için NBR köpük kaplamalı hafif dokuma eldiven
- poliamit astar ve kaplama sayesinde iyi mekanik aşınma direnci
- kuru ve hafif nemli alanlarda iyi kavrama
- hava alabilir
- iyi dokunma hissi
- ele iyi uyum
- çok esnek

Uygulama alanları:

- hassas montaj çalışması
- ince montaj çalışması
- muayene
- tasnif

uvex unilite 7700

- hassas mekanik çalışma için esnek ve dayanıklı koruyucu eldiven
- poliamit-elastan astar ve NBR poliüretan kaplama sayesinde iyi mekanik aşınma direnci
- kuru ve hafif ya da hafif yağlı alanlarda iyi kavrama
- iyi dokunma hissi
- ele çok iyi uyum
- çok esnek

Uygulama alanları:

- hassas montaj çalışması
- hassas çalışma
- muayene
- tasnif

uvex unipur 6634

- dış mekan mekanik uygulamaları için nem geçirmez NBR koruyucu eldiven
- poliamit astar ve NBR kaplama sayesinde çok iyi aşınma direnci
- nemli alanlarda iyi kavrama
- iyi dokunma hissi
- ele iyi uyum
- çok esnek

Uygulama alanları:

- hassas montaj çalışması
- hassas çalışma
- genel onarım çalışması
- bakım



Ürün no.	uvex unilite 6605 60573
Tasarım	dokuma manşet
Standart	EN 388 (4 1 2 2 X)
Malzeme	poliamit
Kaplama	avuç içi ve parmak uçlarında nitril köpük kaplama
Uygunluk:	kuru ve hafif nemli alanlar
Renk	siyah, siyah
Ölçüler	6 - 11
Şu miktar ve katları olarak sipariş verilebilir	10 çift

Ürün no.	uvex unilite 7700 60585
Tasarım	dokuma manşet
Standart	EN 388 (4 1 3 1 X)
Malzeme	poliamit, elastan
Kaplama	avuç içi ve parmak uçlarında NBR/poliüretan kaplama
Uygunluk:	kuru ve nemli, yağlı çalışma koşulları
Renk	gri, siyah
Ölçüler	7 - 11
Şu miktar ve katları olarak sipariş verilebilir	10 çift

Ürün no.	uvex unipur 6634 60321
Tasarım	dokuma manşet
Standart	EN 388 (4 1 3 1 X)
Malzeme	poliamit
Kaplama	avuç içi ve parmak uçlarında NBR kaplama
Uygunluk:	nemli, yağlı veya gresli uygulama alanları
Renk	gri, siyah
Ölçüler	7 - 10
Şu miktar ve katları olarak sipariş verilebilir	10 çift



Mekanik Riskler

Uygulama alanı: hassasiyet/genel kullanım



60943



60944



60248

uvex unipur 6630 · uvex unipur 6631

- mekanik hassas çalışma için hafif ve çok hassas PU koruyucu eldiven
- iyi mekanik aşınma direnci
- kuru ve hafif nemli alanlarda iyi kavrama
- üstün dokunma hissi
- ele çok iyi uyum
- çok esnek

- Uygulama alanları:
- hassas montaj çalışması
 - hassas çalışma
 - muayene
 - tasnif

uvex unipur 6639

- mekanik hassas çalışma için hafif, yüksek el becerisi sunan ve kirlenmeye dirençli PU koruyucu eldiven
- iyi mekanik aşınma direnci
- kuru ve hafif nemli alanlarda iyi kavrama
- üstün dokunma hissi
- ele çok iyi uyum
- çok esnek

- Uygulama alanları:
- hassas montaj çalışması
 - hassas çalışma
 - muayene
 - tasnif

	uvex unipur 6630	uvex unipur 6631
Ürün no.	60943	60944
Tasarım	dokuma manşet	dokuma manşet
Standart	EN 388 (4 1 4 1 X)	EN 388 (4 1 4 1 X)
Malzeme	poliamit	poliamit
Kaplama	avuç içi ve parmak uçlarında poliüretan kaplama	avuç içi ve parmak uçlarında poliüretan kaplama
Uygunluk:	kuru ve hafif nemli alanlar	kuru ve hafif nemli alanlar
Renk	beyaz, beyaz	gri, gri
Ölçüler	6 - 11	6 - 11
Şu miktar ve katları olarak sipariş verilebilir	10 çift	10 çift

	uvex unipur 6639
Ürün no.	60248
Tasarım	dokuma manşet
Standart	EN 388 (4 1 3 1 X)
Malzeme	poliamit
Kaplama	avuç içi ve parmak uçları poliüretan kaplamalı
Uygunluk:	kuru ve hafif nemli alanlar
Renk	siyah, siyah
Ölçüler	6 - 11
Şu miktar ve katları olarak sipariş verilebilir	10 çift



Mekanik Riskler

Uygulama alanı: hassasiyet/genel kullanım



uvex unipur carbon

- elektronik parçalarla hassas çalışma için hassas ve antistatik koruyucu eldiven
- çok iyi kavrama
- DIN EN 16350:2014 gerekliliğini karşılar
- çok yüksek hava alma kabiliyeti
- üstün dokunma hissi

Uygulama alanları:

- dokunmatik ekranlarla çalışma
- elektrik endüstrisi
- antistatik alanlarda çalışma
- elektronik bileşenlerin montajı

uvex unigrip

- hassas mekanik çalışma için 13 numara (uvex unigrip PA ve uvex unigrip 6620) ve nispeten kaba mekanik faaliyetler için 10 numara (uvex unigrip 6624) dokuma koruyucu eldivenler
- ince PVC noktalarla kuru alanlarda iyi kavrama

Uygulama alanları:

- montaj
- tasnif
- ambalajlama



Ürün no.	uvex unipur carbon	uvex unipur carbon FT
60556		60587
Tasarım	dokuma manşet	dokuma manşet
Standart	EN 388 (2 1 3 1 X)	EN 388 (2 1 3 1 X)
	EN 16350	EN 16350
Malzeme	poliamit, karbon	poliamit, karbon
Kaplama	avuç içi karbon mikro noktalı, parmak uçları ince elastomer kaplamalı	parmak uçları ince elastomer kaplamalı
Uygunluk:	kuru uygulama alanları	kuru uygulama alanları
Renk	gri, siyah, beyaz	gri, beyaz
Öçüler	6 - 10	6 - 10
Şu miktar ve katları olarak sipariş verilebilir	10 çift	10 çift

Ürün no.	uvex unigrip 6624	uvex unigrip 6620
60238		60135
Tasarım	dokuma manşet, 10 numara	dokuma manşet, 13 numara
Standart	EN 388 (2 2 4 2 B)	EN 388 (2 2 4 1 B)
Malzeme	poliamit, pamuk	poliamit, pamuk
Kaplama	avuç içi ve parmaklar PVC noktalar ile kaplı	avuç içi ve parmaklar PVC noktalar ile kaplı
Uygunluk:	kuru uygulama alanları	kuru uygulama alanları
Renk	gri, kırmızı	beyaz, mavi
Öçüler	7 - 10	7 - 10
Şu miktar ve katları olarak sipariş verilebilir	10 çift	10 çift



Mekanik Riskler

Uygulama alanı: genel amaçlı/ağır hizmet



MADE IN GERMANY

uvex contact ergo

- NBR kaplı kalın, dayanıklı pamuk interlok koruyucu eldiven
- nemli, ıslak ve yağlı alanlarda çok iyi kavrama
- iyi dokunma hissi
- ergonomik uyum
- çok esnek
- pamuk astarın yüksek su buharı emme kabiliyetiyle iyi kullanıcı konforu

Uygulama alanları:

- montaj
- muayene
- onarım çalışması
- nakliye/lojistik
- ambalajlama

uvex profi ergo

- üniversal kullanım için NBR kaplamalı pamuk interlok koruyucu eldiven
- nemli, ıslak ve yağlı alanlarda çok iyi kavrama
- iyi dokunma hissi
- ergonomik uyum
- yüksek esneklik
- pamuk astarın yüksek su buharı emme kabiliyeti sayesinde çok iyi kullanıcı konforu

Uygulama alanları:

- montaj
- muayene
- bakım
- hafif - orta metal işleme

Ürün no.	uvex contact ergo ENB20C
Tasarım	60150
Standart	dokuma manşet
Malzeme	EN 388 (2 1 2 1 X), EN 407 (X 1 X X X X)
Kaplama	pamuk interlok
Uygunluk:	avuç içi ve parmaklarda özel NBR kaplama (nitril kauçuk)
Renk	yağlı veya gresli uygulama alanları
Ölçüler	beyaz, turuncu
Şu miktar ve katları olarak sipariş verilebilir	6 - 10
	10 çift

Ürün no.	uvex profi ergo ENB20A	uvex profi ergo ENB20
Tasarım	60147	60148
Standart	dokuma manşet	dokuma manşet
Malzeme	EN 388 (2 1 2 1 X), EN 407 (X 1 X X X X)	EN 388 (2 1 2 1 X), EN 407 (X 1 X X X X)
Kaplama	pamuk interlok	pamuk interlok
Uygunluk:	avuç ve el üstünün 3/4'ünde özel NBR kaplama (nitril kauçuk)	avuç ve el üstünün tamamında özel NBR kaplama (nitril kauçuk)
Renk	nemli, yağlı veya gresli uygulama alanları	nemli, yağlı veya gresli uygulama alanları
Ölçüler	beyaz, turuncu	beyaz, turuncu
Şu miktar ve katları olarak sipariş verilebilir	6 - 11	6 - 10
	10 çift	10 çift



Mekanik Riskler

Uygulama alanı: genel amaçlı/ağır hizmet



uvex profi ergo XG

- uvex Xtra Grip Teknolojili koruyucu eldiven
- çok katmanlı tasarım sayesinde daha uzun hizmet ömrü için çok iyi mekanik aşınma direnci
- nemli, ıslak ve yağlı alanlarda üstün kavrama
- iyi dokunma hissi
- ergonomik uyum
- çok esnek
- pamuk astarın yüksek su buharı emme kabiliyeti sayesinde çok iyi kullanıcı konforu

- Uygulama alanları:
- montaj
 - muayene
 - bakım
 - hafif - orta metal işleme
 - beton/inşaat çalışması
 - dış mekan faaliyetleri

Ürün no.	uvex profi ergo XG20A	uvex profi ergo XG20
Tasarım	dokuma manşet	dokuma manşet
Standart	EN 388 (3 1 2 1 X), EN 407 (X 1 X X X X)	EN 388 (3 1 2 1 X), EN 407 (X 1 X X X X)
Malzeme	pamuk interlok	pamuk interlok
Kaplama	avuç ve el üstünün 3/4'ünde özel NBR kaplama ve Xtra Grip kaplama (nitril kauçuk)	avuç ve el üstünün tamamında özel NBR kaplama ve Xtra Grip kaplama (nitril kauçuk)
Uygunluk:	nemli, yağlı veya gresli uygulama alanları	nemli, yağlı veya gresli uygulama alanları
Renk	beyaz, turuncu, siyah	beyaz, turuncu, siyah
Ölçüler	6 - 11	6 - 11
Şu miktar ve katları olarak sipariş verilebilir	10 çift	10 çift

uvex eldiven klipsi

- yaylı kancalar sayesinde evrensel bağlama seçenekleri
- kolay kullanım
- tüm eldivenler için uygun
- eldivenler hızlı bir şekilde takılıp çıkarılır
- çentikli kelepçeler sayesinde mükemmel oturma
- iş elbiselerine kolayca bağlanır

Uygulama alanları:

- otomotiv endüstrisi
- inşaat ve metal sektörü
- hassas montaj çalışması
- bakım/servis

Ürün no.	uvex eldiven klipsi
Tasarım	6047900
Malzeme	yaylı kancalı eldiven tutucu
Kaplama	Polikarbonat
Uygunluk:	yok
Renk	eldivenlere kolay erişim
Şu miktar ve katları olarak sipariş verilebilir	siyah
	10 adet



Mekanik Riskler

Uygulama alanı: Ağır hizmet



89636



60278



60946



60945

EN 388:2016



3 111 X



MADE IN GERMANY

EN 388:2016 EN 407:2004



4 121 X X 1 X X X X

EN 388:2016



4 121 B

uvex rubiflex

- mekanik faaliyetler için tamamı kaplamalı pamuk interlok koruyucu eldiven
- NBR kaplamayla çok iyi mekanik aşınma direnci
- iyi dokunma hissi
- ergonomik uyum

Uygulama alanları:

- muayene
- bakım
- onarım çalışması
- hafif - orta metal işleme
- vernikleme

Ürün no.	uvex rubiflex NB27 89636
Tasarım	uzun eldiven, yaklaşık 27 cm
Standart	EN 388 (3 111 X)
Malzeme	pamuk interlok
Kaplama	Tamamı özel NBR kaplamalı (nitril kauçuk)
Uygunluk:	nemli, yağlı veya gresli uygulama alanları
Renk	turuncu
Ölçüler	7 - 11
Şu miktar ve katları olarak sipariş verilebilir	10 çift

uvex unilite 7710 F

- kavrama gücü yüksek su geçirmez montaj eldiveni
- nemli ve yağlı bölgelerde üstün kavrama
- ağır hizmet tipi faaliyetler için aşınmaya karşı çok dayanıklı
- 100°C'ye (seviye 1) kadar temas sıcaklığına karşı koruma
- son derece esnek, dikişsiz polyester dokuma astar

Uygulama alanları:

- bakım/montaj
- inşaat sektörü
- metal işleme endüstrisi
- zanaat çalışması
- petrol ve gaz endüstrisi
- dış mekanda yapılan işler

Ürün no.	uvex-unilite 7710F 60278
Tasarım	dokuma manşet
Standart	EN 388 (4 121 X), EN 407 (X 1 X X X X)
Malzeme	polyester (dikişsiz)
Kaplama	avuç ve el üstünün tamamında NBR kaplama (nitril kauçuk)
Uygunluk:	kavrama sağlayan kaplama nemli ve yağlı ortamlarda mükemmel kavrama
Renk	mavi, siyah
Ölçüler	7 - 11
Şu miktar ve katları olarak sipariş verilebilir	10 çift

uvex compact

- ağır işler ve ham madde üzerinde elle yapılan çalışmalar için çok dayanıklı NBR koruyucu eldiven
- NBR kaplamayla çok iyi mekanik aşınma direnci

Uygulama alanları:

- beton/inşaat çalışması
- demir ve çelik endüstrisi
- ahşap işçiliği
- nakliye/lojistik

Ürün no.	uvex compact NB27E 60946	uvex compact NB27H 60945
Tasarım	bez eldiven	bez eldiven
Standart	EN 388 (4 121 B)	EN 388 (4 121 B)
Malzeme	jarse pamuk	jarse pamuk
Kaplama	avuç ve el üstünün 3/4'ünde NBR kaplama (nitril kauçuk)	avuç içi ve elin arkasının tamamında NBR kaplama (nitril kauçuk)
Uygunluk:	nemli, yağlı veya gresli uygulama alanları	uvex compact NB27H
Renk	beyaz, mavi	beyaz, mavi
Ölçüler	9 - 10	10
Şu miktar ve katları olarak sipariş verilebilir	10 çift	10 çift



Mekanik Riskler

Uygulama alanı: Isı riskleri



EN 388:2016 EN 407:2004
2 3 4 2 X X 1 X X X X

60213

Sandviç astar



MADE IN GERMANY



EN 388:2016 EN 407:2004
2 4 4 2 D X 2 X X X X

60179

Pamuk gjydirme



EN 388:2016 EN 407:2004
2 2 4 1 B X 2 X X X X

60595

uvex nk

- ısı uygulamalar için koruyucu eldiven
- iyi mekanik aşınma direnci
- pürüzlü yüzeyiyle kuru, nemli ve yağlı alanlarda çok iyi kavrama
- sıcak - çok sıcak cisimlerle temasta çok iyi ısı yalıtımı
- +100°C'ye kadar temas sıcaklığı için uygun (EN 407'ye uygun şekilde)

Uygulama alanları:

- ağır hizmet aletlerinin tutulması
- sac metal işleme
- makine ve alet imalatı
- soğuk veya sıcak cisimlerin tutulması

uvex k-basic extra

- Mekanik ve ısı faaliyetler için Kevlar® kaba dokumalı eldiven
- sıcak - çok sıcak cisimlerle temasta çok iyi ısı yalıtımı
- +250°C'ye kadar temas sıcaklığı için uygun
- kesilmeye karşı iyi koruma
- içte pamuk astarla iyi kullanıcı konforu
- hava alabilir

Uygulama alanları:

- hafif - orta metal işleme
- cam ile çalışma
- otomotiv endüstrisi

uvex profatherm

- ısı uygulamalar için pamuk havlu kumaşı koruyucu eldiven
- sıcak - çok sıcak cisimlerle temasta çok iyi ısı yalıtımı
- +250°C'ye kadar temas sıcaklığı için uygun
- içte pamuk havlu kumaşı malzemeyle iyi kullanıcı konforu

Uygulama alanları:

- hafif - orta metal işleme
- demir/çelik endüstrisi
- plastik işleme endüstrisi



Ürün no.	uvex NK2722	uvex NK4022
Tasarım	uzun eldiven, yaklaşık 27 cm	uzun eldiven, yaklaşık 40 cm
Standart	EN 388 (2 3 4 2 X), EN 407 (X 1 X X X X)	EN 388 (2 3 4 2 X), EN 407 (X 1 X X X X)
Malzeme	pamuk interlok, aramid dokuma	
Kaplama	Tamamı özel NBR kaplamalı (nitril kauçuk)	
Uygunluk:	nemli, yağlı veya gresli uygulama alanları	
Renk	turuncu	
Ölçüler	9 - 10	9 - 10
Şu miktar ve katları olarak sipariş verilebilir	10 çift	10 çift

Ürün no.	uvex k-basic extra 6658
Tasarım	60179
Standart	dokuma manşet, 7 numara EN 388 (2 4 4 2 D), EN 407 (X 2 X X X X)
Malzeme	%100 Kevlar®, pamuk astar (iç)
Kaplama	yok
Uygunluk:	kesilmeye ve ısıya karşı dirençli
Renk	sarı
Ölçüler	8, 10, 12
Şu miktar ve katları olarak sipariş verilebilir	5 parça

Ürün no.	uvex profatherm XB40
Tasarım	60595
Standart	uzun eldiven, yaklaşık 40 cm EN 388 (2 2 4 1 B), EN 407 (X 2 X X X X)
Malzeme	pamuk havlu kumaşı
Kaplama	yok
Uygunluk:	ısıya ve soğuğa karşı yalıtım
Renk	beyaz
Ölçüler	11
Şu miktar ve katları olarak sipariş verilebilir	6 çift



Mekanik Riskler

Uygulama alanı: Soğuktan koruma



60593



60592



60942



60591

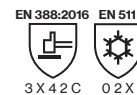
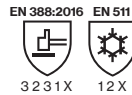
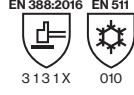
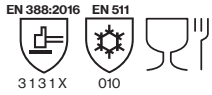

uvex unilite thermo

- çift katman tasarımlı kış eldiveni
- düşük sıcaklıklarda esnekliğini koruyan polimer kaplama sayesinde iyi mekanik aşınma direnci
- soğuk cisimlere doğrudan temasta çok iyi ısı yalıtımı
- ele iyi uyum

- Uygulama alanları:
- soğuk ortamlarda çalışma
 - beton/inşaat çalışması
 - soğutmalı depo/mağazalar
 - forklift sürme

uvex unilite thermo plus cut c

- üstün dokunma hissi
- yüksek aşınma direnci
- düşük sıcaklıklarda esneklik
- mekanik direnç
- kesilmeye karşı çok yüksek koruma (Seviye C)

- Uygulama alanları:
- soğuk ortamlarda çalışma
 - inşaat ve metal işleme endüstrisi
 - (soğutmalı) depolar
 - forklift sürme
 - aşağıdaki işler sırasında keskin parçaların tutulması: montaj, tasnif
 - ambalajlama çalışması

Ürün no.	uvex unilite thermo	uvex unilite thermo plus	uvex unilite thermo HD
60593		60592	60942
Tasarım	dokuma manşet	dokuma manşet	dokuma manşet
Standart	EN 388 (3131X), EN 511 (010)	EN 388 (3131X), EN 511 (010)	EN 388 (3231X), EN 511 (12X)
Malzeme	akrilik ve yeni yün karışımı (astar), poliüretan ve elastan (dış)	akrilik ve yeni yün karışımı (astar), poliüretan ve elastan (dış)	pamuk havlu kumaşı ve akrilik (astar), naylon (dış)
Kaplama	avuç içi ve parmak uçlarında soğuk-esnek polimer kaplama	soğuk-esnek polimer kaplama	avuç ve el üstünün tamamında PVC kaplama, 3/4'ünde kavrama sağlayan kaplama
Uygunluk:	kuru ve hafif nemli çalışma koşulları	kuru ve hafif nemli çalışma koşulları	nemli, yağlı çalışma koşulları
Renk	siyah, siyah	siyah, siyah	kırmızı, siyah
Ölçüler	7 - 11	7 - 11	8 - 11
Şu miktar ve katları olarak sipariş verilebilir	10 çift	10 çift	10 çift

Ürün no.	uvex unilite thermo plus cut c
60591	
Tasarım	elin üstü kısmen kaplamalı, dokuma manşet
Standart	EN 388 (3X42C), EN 511 (02 X)
Malzeme	iki katmanlı tasarım: akrilik (iç), cam/poliüretan (dış)
Kaplama	avuç içi ve parmak uçlarındaki polimer kaplama, soğukta bile esneklik
Uygunluk:	kuru ve hafif nemli çalışma koşulları
Renk	açık yeşil, siyah
Ölçüler	7 - 11
Şu miktar ve katları olarak sipariş verilebilir	10 çift



Mekanik Riskler

Uygulama alanı: Akım taşıyan parçalar üzerinde çalışma



60840

EN 60903:2003



Class 0/RC



60838

EN 388:2016



1 X 2 1 X

EN 407:2004



4 1 1 1 X X

EN 61482-1-2



Class 1



MADE IN GERMANY

uvex power protect V1000

- 1000 V'a kadar elektrik gerilimine karşı koruma
- anatomik şekil sayesinde eldiven yüksek el becerisi sağlar
- yüksek esnekliğe sahip malzeme, düşük sıcaklıklarda bile yüksek kullanıcı konforu sağlar

- Uygulama alanları:
- otomotiv endüstrisi
 - elektrik endüstrisi
 - araç onarım atölyeleri, arıza hizmetleri
 - elektrik şirketleri

uvex arc protect g1

- ergonomik uyum
- iyi kullanıcı konforu
- parmak uçlarına kadar olağanüstü el becerisi
- ısı açığa çıkmasına karşı çok iyi koruma
- elektrik arki koruması sınıf 1 EN 61482-1-2 (kutu testi)
- ısıya karşı koruma
- Oeko-Tex® Standard 100 onaylı

- Uygulama alanları:
- otomotiv endüstrisi
 - elektronik endüstrisi
 - bakım/servis



Ürün no.	uvex power protect V1000
Tasarım	60840
Standart	41 cm düz boğaz
Malzeme	EN 60903 (Class 0/RC)
Kaplama	astarsız
Uygunluk:	doğal lateks, 1,6 mm
Renk	yağlara, asitlere ve ozona karşı yüksek direnç
Ölçüler	kırmızı
Sipariş birimi	7 - 11
	çift

Ürün no.	uvex arc protect g1
Tasarım	60838
Standart	27 cm boğaz
Malzeme	388:2016 (1 X 2 1 X), 407 (4 1 1 1 X X), 61482-1-2 (Class 1)
Kaplama	modakrilik, pamuk, antistatik
Uygunluk:	yok
Renk	kuru uygulama alanları için
Ölçüler	antrasit
Şu miktar ve katları olarak sipariş verilebilir	7 - 11
	10 çift



Mekanik Riskler

Kesilmeye karşı korumaya kısa bir bakış

ISO Seviyesi 13997	Hassasiyet	Genel amaçlı	Ağır hizmet	
D	 uvex Bamboo TwinFlex D xg	 uvex athletic D5 XP	 uvex D500 foam	
				
				
C	 uvex C500 uvex C500 dry uvex C300 dry	 uvex C300 foam uvex C500 foam uvex unidur 6659 foam uvex C500 M foam		
	 uvex phynomic airLite C ESD uvex phynomic C5	 uvex C300 wet uvex C500 wet uvex C500 wet plus uvex C500 XG		
				
B	 uvex phynomic airLite B ESD uvex phynomic C3	 uvex unidur 6641 uvex unidur 6648 uvex unidur 6649	 uvex unidur 6643	
				
				

Bamboo TwinFlex® teknolojisi

Kesilmeye karşı koruyucu eldiveni takarken daha fazla konfor için yüksek teknoloji



Bambu elyaf sayesinde ipek gibi yumuşak bir his ve yüksek nem çekme kabiliyeti

En yeni nesil patentli uvex Bamboo TwinFlex® teknolojisine dayanan uvex kesilmeye karşı koruyucu eldivenler; koruma, konfor, esneklik, el becerisi ve ekonomi konularında yeni standartlar belirlemiştir. Kişiyi özel kesilmeye karşı koruma konfor sınıfı, ipek yumuşaklığındaki bambu elyaf ve yüksek teknoloji koruyucu elyafın benzersiz birleşimi sayesinde,

yüksek kullanıcı konforu ve iyi iklim özelliklerinin yanı sıra etkili koruma sağladığından özellikle zorlu faaliyetler sırasında eldivenin kullanıcı tarafından daha iyi benimsenmesine yardımcı olur. Ne de olsa bir koruyucu eldivenin kazaları önleyebilmesi için öncelikle kullanıcı tarafından giyilmesi gerekir.

Teknoloji

Patentli Bamboo TwinFlex® koruması

Kesilmeye karşı dirençli cam elyaf ve aşınmaya karşı dirençli poliamit, optimum mekanik korumayı garanti eder. HPPE ile çelik elyaf ve poliamitin birlikte kullanılması, kesilmeye karşı koruma seviyesini D'ye kadar yükseltir.

Patentli Bamboo TwinFlex® konforu

Bambu viskoz eldivenin iç kısmındaki ipeksi yumuşaklığa sahip konforlu malzeme kullanıcının cildinde çok yüksek konfor sağlar. Bambru elyaf cilde temas ettiğinde çok iyi bir his vermekle kalmaz, aynı zamanda çalışırken cildinizi konforlu ve kuru tutmak için çok yüksek ve hızlı nem emilimi sağlar.

Bamboo TwinFlex® Teknolojisi¹

Kesilmeye karşı koruma seviyesi C

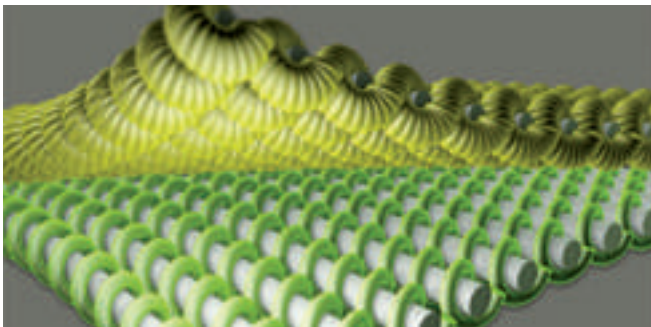

Poliamit
(aşınma direnci)



Cam elyaf
(kesilmeye karşı koruma)

Bambu
(kullanıcı konforu)



Üst sınıf HPPE elyaf
(yirtılma direnci)

ör. uvex C500 M, uvex C500 ve uvex C300

Kesilmeye karşı koruma seviyesi D

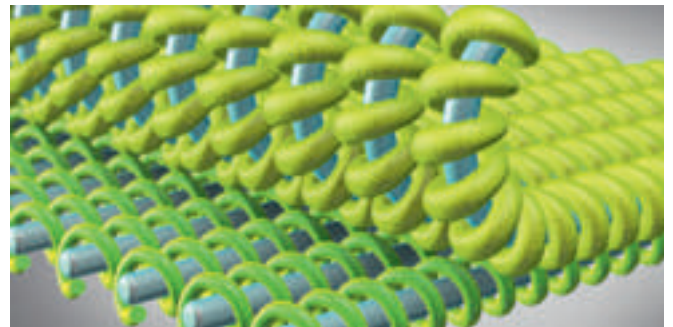

Poliamit
(aşınma direnci)



Çelik elyaf
(kesilmeye karşı koruma)

Bambu
(kullanıcı konforu)



Üst sınıf HPPE elyaf
(yirtılma direnci)

ör. uvex Bamboo TwinFlex D xg, uvex D500 foam



Bamboo TwinFlex® teknolojisi

Kesilmeye karşı koruyucu eldiveni takarken daha fazla konfor için yüksek teknoloji

Birinci sınıf iklim kontrolü

uvex climazone: ölçülebilir şekilde artırılmış konfor

- azaltılmış terletme
 - yüksek hava alma kabiliyeti
 - diğer elyaflara göre çok daha yüksek nem emme kabiliyeti
- Kullanıcı konforu ve iyileştirilmiş mikro iklim, koruyucu eldivenlerin nihai performans göstergeleridir. Bu nedenle uvex climazone iklim kontrol sistemi, pazar lideri iş ortaklarımızın yanı sıra tanınmış test ve araştırma enstitüleriyle de birlikte sürekli geliştirilmektedir.

YENİ
uvex
protexxion zone



clima zone

Bu alanlarda
gözle görülür
üstünlük:

- 1 Konfor
- 2 Sağlık
- 3 Maliyet uygunluğu (uzun ömürlü)
- 4 Koruma, dokunmatik ekran
- 5 Kalite, sürdürülebilirlik

%45

oranında sürdürülebilir malzeme:

- konforlu bambu elyaf
- geri dönüştürülmüş poliamit



protecting planet

by using biobased material //
by using recycled material //
by using no harmful substances

Bamboo TwinFlex® D xg

En yeni nesil kesilmeye karşı koruyucu eldivenler - Kesilme Seviyesi D



Konforlu: İpeksi yumuşaklıkta bambu elyaf



Sağlıklı: Cilt uyumu için dermatolojik olarak test edilmiştir



Uzun ömürlü: uvex protexxion zone



Diğer özellikler: Dokunmatik ekranlar ile kullanılabilir



Yerel: Almanya'da üretilmiştir

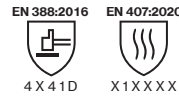

60090



XG Xtra Grip
clima zone



MADE IN GERMANY

uvex Bamboo TwinFlex® D xg

- Patentli Bamboo TwinFlex iplik teknolojisi hızlı nem emilimi ve nem tutmanın yanı sıra cildinizde ipeksi bir his uyandırır
- sürdürülebilir malzemeler kullanılır: Bambu elyaf, geri dönüştürülmüş poliamit
- yüksek hassasiyet seviyesi (18GG)
- uyum sağlayan yapı: taktıktan birkaç dakika sonra elinizin şekline tam uyum sağlar
- en iyi çeliğin kullanımı sayesinde son derece hafif, ince ve esnek, kesilmeye karşı yüksek seviyede koruma (Kesme Seviyesi D)
- dokunmatik ekranlarla kullanılabilir, bu sayede eldiveni çıkarmanız gerekmez
- ısı koruması: 100°C'ye kadar temas sıcaklığından koruma

- uvex protexxion zone ve premium Xtra-Grip kaplama sayesinde uzun kullanım ömrü
- pürüzsüz malzeme yüzeyli uvex protexxion zone, işin sorunsuz devam etmesini sağlar
- dermatolojik olarak test edilmiştir, alerjik hızlandırıcılar içermez



Ürün no.	uvex Bamboo TwinFlex® D xg 60090
Tasarım	dokuma manşet
Standart	EN 388 (4X41D), EN 407 (X1XXXX)
Malzeme	bambu viskoz, HPPE, çelik, poliamit, elastan
Kaplama	Xtra-Grip Xtra polimer kaplama
Uygunluk:	kuru ve nemli, yağlı alanlar
Renk	yeşil, siyah
Ölçüler	6 - 12
Şu miktar ve katları olarak sipariş verilebilir	10 çift



Mekanik Riskler

Uygulama alanı: kesilmeye karşı koruma



EN 388:2016
4 X 4 2 D

60604



OEKO-TEX®
CONFIDENCE IN TEXTILES
STANDARD 100
502-0648 HOHENSTEIN HTTI
Tested for harmful substances.
www.oeko-tex.com/standard100



MADE IN GERMANY



Başparmak takviyesi ▶

EN 388:2003
4 5 4 2

EN 388:2016
4 X 4 2 C

EN 407:2004
X 1 X X X



60498



OEKO-TEX®
CONFIDENCE IN TEXTILES
STANDARD 100
502-0648 HOHENSTEIN HTTI
Tested for harmful substances.
www.oeko-tex.com/standard100

MADE IN GERMANY

uvex D500 foam

- mükemmel kullanıcı konforuyla kesilmeye karşı koruyucu eldivenler, genel etkinliklere çok uygundur
- yenilikçi Soft Grip Kaplaması sayesinde yüksek aşınma direnci
- hafif nemli ortamlarda çok iyi kavrama
- Bamboo TwinFlex® teknolojisiyle kesilmeye karşı çok etkili uvex koruması
- yüksek esneklik
- çok iyi dokunma hissi
- 3D Ergo kalıp teknolojisiyle kusursuz uyum

- Uygulama alanları:
- otomotiv endüstrisi
 - inşaat
 - bira fabrikası, içecek sektörü
 - cam endüstrisi
 - bakım, servis
 - metal işleme endüstrisi

uvex C500 M foam

- mükemmel kullanıcı konforuyla kesilmeye karşı koruyucu eldivenler, genel etkinliklere çok uygundur
- yenilikçi SoftGrip kaplama sayesinde üstün mekanik aşınma direnci
- kuru ve hafif nemli ortamlarda çok iyi kavrama
- patentli Bamboo TwinFlex® teknolojisiyle kesilmeye karşı çok yüksek koruma seviyesi
- EN 407 standardı uyarınca +100°C'ye kadar temas ısısı için uygun
- kısmen takviyeli başparmak eklemleri
- çok iyi dokunma hissi, yüksek esneklik

- 3D Ergo kalıp teknolojisiyle ele mükemmel uyum
- karakterizasyon testlerine göre silikon içermez

- Uygulama alanları:
- otomotiv endüstrisi
 - inşaat
 - bira fabrikası ve içecek üretimi
 - cam endüstrisi
 - bakım
 - metal işleme endüstrisi

Ürün no.	uvex D500 foam 60604
Tasarım	dokuma manşet
Standart	EN 388 (4 X 4 2 D)
Malzeme	bambu-rayon, Dyneema® Diamond, çelik, poliamit
Kaplama	avuç içi ve parmak uçlarında yüksek performanslı elastomer (HPE) ve SoftGrip köpük kaplama
Uygunluk:	kuru alanlar ve hafif nemli alanlar
Renk	açık yeşil, antrasit
Ölçüler	7 - 11
Şu miktar ve katları olarak sipariş verilebilir	10 çift

Ürün no.	uvex C500 M foam 60498
Tasarım	başparmak takviyesi, dokuma manşet
Standart	EN 388 (4 X 4 2 C), EN 407 (X 1 X X X X)
Malzeme	bambu-rayon, HPPE, cam, poliamit
Kaplama	Yüksek Performanslı Elastomer (HPE), SoftGrip köpük
Uygunluk:	kuru ve hafif yağlı/nemli alanlar için
Renk	açık yeşil, siyah, antrasit
Ölçüler	7 - 11
Şu miktar ve katları olarak sipariş verilebilir	10 çift



Mekanik Riskler

Uygulama alanı: kesilmeye karşı koruma



uvex C500

- mükemmel kullanıcı konforuyla kesilmeye karşı koruyucu eldiven veya ön kol koruması (uvex 500 sleeve), genel etkinliklere çok uygundur
- yenilikçi Soft Grip kaplama sayesinde üstün mekanik aşınma direnci (uvex C500 wet plus ve uvex C500 XG)
- kuru (tüm modeller), hafif nemli/ıslak (uvex C500 wet plus) ve yağlı (uvex C500 XG) ortamlarda çok iyi kavrama
- patentli uvex Bamboo TwinFlex® teknolojisiyle kesilmeye karşı çok yüksek koruma seviyesi
- çok esnek
- çok iyi dokunma hissi
- 3D Ergo teknolojisiyle kusursuz uyum
- karakterizasyon testlerine göre silikon içermez

- Uygulama alanları:
- otomotiv endüstrisi
 - montaj
 - bakım
 - metal işleme
 - nakliye/lojistik
 - tasnif
 - cam ile çalışma
 - sac metal işleme
 - kağıt endüstrisi
 - yapı-inşaat sektörü
 - demir/çelik endüstrisi

Ürün no.	uvex C500 sleeve 60491-07	60491-10	uvex C500 60497	uvex C500 wet plus 60496	uvex C500 XG 60600
Tasarım	velcro cırt bantlı ön kol koruması, 34 cm (M), 40 cm (L)		dokuma manşet	dokuma manşet	dokuma manşet
Standart	EN 388 (2 X 4 X C)		EN 388 (1 X 4 X C)	EN 388 (4 X 4 2 C), EN 407 (X 1 X X X X)	EN 388 (4 X 4 2 C)
Malzeme	bambu rayon, HPPE, cam, poliamit		bambu rayon, HPPE, cam, poliamit	bambu rayon, HPPE, cam, poliamit	bambu rayon, HPPE, cam, poliamit
Kaplama	yok		yok	avuç ve el üstünün 3/4'ünde yüksek performanslı elastomer (HPE) kaplama	avuç ve el üstünün tamamında yüksek performanslı elastomer (HPE) ve Xtra Grip kaplama
Uygunluk:	kuru uygulama alanları		kuru uygulama alanları	nemli, yağlı veya gresli uygulama alanları	nemli, ıslak, yağlı veya gresli uygulama alanları
Renk	açık yeşil		açık yeşil	açık yeşil, antrasit	açık yeşil, antrasit
Ölçüler	M	L	7 - 11	7 - 11	7 - 11
Şu miktar ve katları olarak sipariş verilebilir	adet	adet	10 çift	10 çift	10 çift
Sipariş birimi					



Mekanik Riskler

Uygulama alanı: kesilmeye karşı koruma



uvex C500

- üstün kullanıcı konforuyla kesilmeye karşı koruyucu eldivenler
- yenilikçi SoftGrip kaplama sayesinde üstün mekanik aşınma direnci (uvex C500 foam ve uvex C500 wet)
- kuru (tüm modeller), hafif nemli (uvex C500 foam) ve ıslak (uvex C500 wet) ortamlarda çok iyi kavrama
- patentli uvex Bamboo TwinFlex® teknolojisiyle kesilmeye karşı çok yüksek koruma seviyesi

- bu model, EN 407 standardı uyarınca +100°C'ye kadar temas sıcaklığı için uygundur (uvex C500 foam ve C500 sleeve)
- çok esnek
- çok iyi dokunma hissi
- 3D Ergo teknolojisiyle kusursuz uyum
- karakterizasyon testlerine göre silikon içermez

- Uygulama alanları:
- otomotiv endüstrisi
 - montaj
 - bakım
 - metal işleme
 - nakliye/lojistik
 - tasnif
 - cam ile çalışma
 - sac metal işleme
 - kağıt endüstrisi
 - yapı-inşaat sektörü
 - demir/çelik endüstrisi

	uvex C500 dry	uvex C500 foam	uvex C500 wet
Ürün no.	60499	60494	60492
Tasarım	dokuma manşet	dokuma manşet	dokuma manşet
Standart	EN 388 (X X 4 X C)	EN 388 (4 X 4 2 C), EN 407 (X 1 X X X X)	EN 388 (4 X 4 2 C), EN 407 (X 1 X X X X)
Malzeme	bambu rayon, HPPE, cam, poliamit	bambu rayon, HPPE, cam, poliamit	bambu rayon, HPPE, cam, poliamit
Kaplama	avuç içi ve parmaklarda yüksek performanslı vinil (HPV) kavrama noktaları	avuç içi ve parmak uçlarında yüksek performanslı elastomer (HPE) ve Soft Grip köpük kaplama	avuç içi ve parmak uçlarında yüksek performanslı elastomer (HPE) kaplama
Uygunluk:	kuru uygulama alanları	kuru uygulama alanları	nemli, yağlı veya gresli uygulama alanları
Renk	açık yeşil, antrasit	açık yeşil, antrasit	açık yeşil, antrasit
Ölçüler	7 - 11	7 - 11	7 - 11
Şu miktar ve katları olarak sipariş verilebilir	10 çift	10 çift	10 çift



Mekanik Riskler

Uygulama alanı: kesilmeye karşı koruma



MADE IN GERMANY

uvex C300

- mükemmel kullanıcı konforuyla kesilmeye karşı koruyucu eldiven
- yenilikçi SoftGrip kaplama sayesinde üstün mekanik aşınma direnci (uvex C300 foam ve uvex C300 wet)
- kuru (tüm modeller), hafif nemli (uvex C300 foam) ve ıslak (uvex C300 wet) ortamlarda çok iyi kavrama

- patentli uvex Bamboo TwinFlex® teknolojisiyle kesilmeye karşı iyi koruma
- çok esnek
- çok iyi dokunma hissi
- 3D Ergo teknolojisiyle kusursuz uyum
- karakterizasyon testlerine göre silikon içermez

- Uygulama alanları:
- otomotiv endüstrisi
 - montaj
 - bakım
 - metal işleme
 - nakliye/lojistik
 - tasnif
 - cam ile çalışma
 - sac metal işleme



Ürün no.	uvex C300 dry	uvex C300 foam	uvex C300 wet
60549	60549	60544	60542
Tasarım	dokuma manşet	dokuma manşet	dokuma manşet
Standart	EN 388 (X X 4 X C)	EN 388 (3 X 4 2 C)	EN 388 (4 X 4 2 C)
Malzeme	bambu rayon, HPPE, cam, poliamit	bambu rayon, HPPE, cam, poliamit	bambu rayon, HPPE, cam, poliamit
Kaplama	avuç içi ve parmaklarda yüksek performanslı vinil (HPV) kavrama noktaları	avuç içi ve parmak uçlarında yüksek performanslı elastomer (HPE) ve Soft Grip köpük kaplama	avuç içi ve parmak uçlarında yüksek performanslı elastomer (HPE) kaplama
Uygunluk:	kuru uygulama alanları	kuru uygulama alanları	nemli, yağlı veya gresli uygulama alanları
Renk	antrasit	antrasit	antrasit
Ölçüler	7 - 11	7 - 11	7 - 11
Şu miktar ve katları olarak sipariş verilebilir	10 çift	10 çift	10 çift



uvex phynomic 3 boyutta kusursuzluk

1. Mükemmel uyum
2. En iyi işlevsellik
3. Mutlak saflık

uvex phynomic eldivenler, kullanım amacına mükemmel uyum sağlayan ergonomik kesimleriyle ve en önemlisi olağanüstü sağlık korumasıyla öne çıkar. Alerjik hızlandırıcı ve zararlı solventler içermez ve cilt uyumluluğu proDERM-Institut® tarafından yapılan kullanıcı testleriyle dermatolojik olarak onaylanmıştır. (ayrıca bkz. sayfa 193)

Dokunmatik ekran ve ESD uyumluluğu veya gıda sektörüne uygunluk gibi diğer işlevler, uzmanlık gerektiren uygulama alanlarında kullanılabilmesini sağlar



◀ süper hafif ve ince (18 GG)



60078



MADE IN GERMANY

uvex phynomic airLite B ESD

- Kesilme Seviyesi B'de en hafif ve en hassas kesilmeye karşı koruyucu eldiven
- ESD işlevi (DIN EN 16350:2014)
- kullanıcı konforunda belirgin fark: en yüksek hassasiyet, hafiflik ve havadarlık bir arada
- neredeyse tüm ekran, tablet ve cep telefonlarında kullanım için dokunmatik ekran uyumluluğu
- yüksek kaliteli astar (18 numara) ile birlikte ince, hava alabilen "airLite" aqua-polymer kaplama, hassas işler için en yüksek hassasiyeti ve dokunma hissini sağlar
- kuru ve hafif nemli alanlarda çok iyi kavrama
- cam ve çelik elyaf içermez

- Uygulama alanları:
- hassas montaj çalışması
 - hassas çalışma
 - muayene
 - tasnif
 - gıda işleme

Ürün no.	uvex phynomic airLite B ESD 60078
Tasarım	dokuma manşet
Standart	EN 388 (3 X 3 2 B), EN 16350
Malzeme	Dyneema® Diamond Teknolojisi, poliamit, elastan, karbon
Kaplama	avuç içi ve parmak uçlarında aqua-polymer kaplama
Uygunluk:	kuru alanlar ve hafif nemli alanlar
Renk	gök mavisi, siyah
Ölçüler	6 - 12
Şu miktar ve katları olarak sipariş verilebilir	10 çift



Mekanik Riskler

Uygulama alanı: kesilmeye karşı koruma



uvex phynomic airLite C ESD

- Kesilme Seviyesi C'de en hafif ve en hassas kesilmeye karşı koruyucu eldiven
- ESD işlevi (DIN EN 16350:2014)
- kesilmeye karşı koruyucu yenilikçi elyaf sayesinde kesilmeye karşı yüksek korumayla (Seviye C) birlikte fark edilir derecede ince ve hassas: Dyneema® Diamond 2.0
- cam ve çelik elyaf içermez
- neredeyse tüm ekran, tablet ve cep telefonlarında kullanım için dokunmatik ekran uyumluluğu
- yüksek kaliteli astar (18 numara) ile birlikte ince, hava alabilen "airLite" aqua-polymer kaplama, hassas işler için en yüksek hassasiyeti ve dokunma hissini sağlar
- kuru ve hafif nemli alanlarda çok iyi kavrama

Uygulama alanları:

- hassas montaj çalışması
- hassas çalışma
- muayene
- tasnif
- gıda işleme

Ürün no.	uvex phynomic airLite C ESD 60084
Tasarım	dokuma manşet
Standart	EN 388 (3 X 4 2 C), EN 16350
Malzeme	Dyneema® Diamond 2.0 Teknolojisi, poliamit, elastan, karbon
Kaplama	avuç içi ve parmak uçlarında aqua-polymer kaplama airLite
Uygunluk:	kuru alanlar ve hafif nemli alanlar
Renk	mavi, siyah
Ölçüler	6 - 12
Şu miktar ve katları olarak sipariş verilebilir	10 çift



uvex phynomic C3

- mekanik faaliyetler için kesilmeye karşı koruyan hassas eldiven
- gıda sektöründe kullanıma uygundur
- neme karşı dirençli aqua-polymer köpük kaplama sayesinde çok iyi mekanik aşınma direnci
- kuru ve hafif nemli alanlarda iyi kavrama
- kesilmeye karşı iyi koruma ve yüksek yırtılma direnci
- çok iyi hava alan kaplama
- parça montajı sırasında üstün dokunma hissi

Uygulama alanları:

- montaj
- muayene
- tasnif
- gıda işleme

Ürün no.	uvex phynomic C3 60080
Tasarım	dokuma manşet
Standart	EN 388 (4 X 4 3 B)
Malzeme	poliamit, elastan, HPPE, cam
Kaplama	aqua-polymer köpük kaplama avuç içi ve parmak uçlarında
Uygunluk:	kuru alanlar ve hafif nemli alanlar
Renk	gök mavi, gri
Ölçüler	6 - 12
Şu miktar ve katları olarak sipariş verilebilir	10 çift



uvex phynomic C5

- mekanik faaliyetler için kesilmeye karşı koruyan genel amaçlı eldiven
- gıda sektöründe kullanıma uygundur
- neme dirençli aqua-polymer köpük kaplama sayesinde çok iyi mekanik aşınma direnci
- kuru ve hafif nemli alanlarda çok iyi kavrama
- kesilmeye karşı çok iyi koruma (seviye C) ve yüksek yırtılma direnci
- çok iyi hava alan kaplama
- parça montajı sırasında üstün dokunma hissi

Uygulama alanları:

- montaj
- muayene
- tasnif
- gıda işleme



Ürün no.	uvex phynomic C5 60081
Tasarım	dokuma manşet
Standart	EN 388 (4 X 4 2 C)
Malzeme	Dyneema® Diamond Teknolojisi, poliamit, elastan
Kaplama	avuç içi ve parmak uçlarında aqua-polymer köpük kaplama
Uygunluk:	kuru alanlar ve hafif nemli alanlar
Renk	mavi, gri
Ölçüler	6 - 12
Şu miktar ve katları olarak sipariş verilebilir	10 çift



Mekanik Riskler

Uygulama alanı: kesilmeye karşı koruma



60210



60932



60516



60314

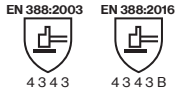

4 3 4 3 4 3 4 3 B

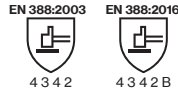

4 3 4 2 4 3 4 2 B

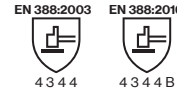

4 3 4 4 4 3 4 4 B

uvex unidur 6641

- yüksek kalite Special Cut Performance PE elyafı, kesilmeye karşı koruyucu PU eldiven
- iyi bir elyaf ve kaplama bileşimi sayesinde üstün mekanik aşınma direnci
- kuru ve hafif nemli alanlarda iyi kavrama
- yüksek kalite Special Cut Performance PE elyaf sayesinde kesilmeye karşı iyi koruma
- çok iyi dokunma hissi
- çok esnek
- üstün konfor

Uygulama alanları:

- otomotiv endüstrisi
- bakım
- montaj
- metal işleme
- ambalajlama

uvex unidur 6648 - uvex unidur 6649

- HPPE elyafı, kesilmeye karşı koruyucu PU eldiven
- üstün mekanik aşınma direnci
- nemli ve yağlı alanlarda iyi kavrama
- HPPE elyafı kesilmeye karşı iyi koruma
- iyi dokunma hissi
- çok esnek
- iyi kullanıcı konforu

Uygulama alanları:

- otomotiv endüstrisi
- onarım çalışması
- hafif - orta metal işleme
- ambalajlama

uvex unidur 6643

- yüksek kalite Special Cut Performance PE elyafı, kesilmeye karşı koruyucu NBR eldiven
- NBR kaplamayla üstün mekanik aşınma direnci
- nemli ve yağlı alanlarda iyi kavrama
- yüksek kalite Special Cut Performance PE elyaf sayesinde kesilmeye karşı iyi koruma
- iyi dokunma hissi
- çok esnek
- iyi kullanıcı konforu

Uygulama alanları:

- otomotiv endüstrisi
- bakım
- montaj
- sac metal işleme
- onarım çalışması

Ürün no.	uvex unidur 6641 60210
Tasarım	dokuma manşet
Standart	EN 388 (4 3 4 3 B)
Malzeme	HPPE, elastan
Kaplama	avuç içi ve parmak uçlarında poliüretan kaplama
Uygunluk:	kuru alanlar ve hafif nemli alanlar
Renk	beyaz, gri
Ölçüler	6 - 11
Şu miktar ve katları olarak sipariş verilebilir	10 çift

Ürün no.	uvex unidur 6648 60932	uvex unidur 6649 60516
Tasarım	dokuma manşet	dokuma manşet
Standart	EN 388 (4 3 4 2 B)	
Malzeme	HPPE, elastan	HPPE, poliamit, elastan
Kaplama	avuç içi ve parmak uçlarında poliüretan kaplama	
Uygunluk:	kuru alanlar ve hafif nemli alanlar	
Renk	beyaz, siyah	benekli mavi, gri
Ölçüler	6 - 11	7 - 11
Şu miktar ve katları olarak sipariş verilebilir	10 çift	10 çift

Ürün no.	uvex unidur 6643 60314
Tasarım	dokuma manşet
Standart	EN 388 (4 3 4 4 B)
Malzeme	HPPE, poliamit, elastan
Kaplama	avuç içi ve parmak uçlarında NBR kaplama (nitril kauçuk)
Uygunluk:	nemli, yağlı veya gresli uygulama alanları
Renk	benekli gri, siyah
Ölçüler	7 - 10
Şu miktar ve katları olarak sipariş verilebilir	10 çift



Mekanik Riskler

Uygulama alanı: kesilmeye karşı koruma



60938

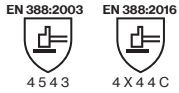

Başparmak takviyesi ▶



60030



60973



uvex unidur 6659 foam

- NBR köpük kaplama ve HPPE/cam elyafli kesilmeye karşı koruyucu eldiven
- NBR kaplamayla üstün mekanik aşınma direnci
- kuru ve hafif nemli alanlarda iyi kavrama
- HPPE ve cam elyaf bileşimiyle kesilmeye karşı yüksek koruma seviyesi
- çok iyi dokunma hissi
- çok esnek
- üstün konfor

Uygulama alanları:

- otomotiv endüstrisi
- montaj
- bakım
- metal işleme
- nakliye/lojistik

uvex athletic D5 XP

- kesilmeye karşı çok yüksek koruma (Seviye D)
- kuru ve (hafif)
- yağlı/nemli iş parçalarında iyi kavrama
- çok iyi mekanik aşınma direnci
- takviye edilmiş başparmak eklemleri
- yüksek esneklik, ele çok iyi uyum
- çok iyi dokunma hissi
- endüstriyel yıkama için uygundur

Uygulama alanları:

- otomotiv endüstrisi
- metal işleme endüstrisi
- cam endüstrisi
- muayene
- tasnif
- ambalajlama

uvex unidur sleeve C - uvex unidur sleeve C TL

- kesilmeye karşı çok yüksek koruma (Kesilme Seviyesi C)
- çok ince ve esnek
- yüksek konfor
- kişiye özel uyum için velcro cırt bantlı bağlantı
- OEKO-TEX® Standart 100
- 60974: daha fazla güvenlik için başparmak halkası (TL) (bilekteki kesiklere karşı koruma)

Uygulama alanları:

- otomotiv endüstrisi
- cam endüstrisi
- metal işleme endüstrisi
- montaj
- bakım
- inşaat çalışması



Ürün no.	uvex unidur 6659 foam
Tasarım	60938
Standart	dokuma manşet
Malzeme	EN 388 (4 X 4 C)
Kaplama	HPPE, cam, poliamit
Uygunluk:	avuç içi ve parmak uçlarında nitril köpük kaplama
Renk	kuru alanlar ve hafif nemli alanlar
Ölçüler	benekli gri, siyah
Şu miktar ve katları	6 - 11
olarak sipariş verilebilir	10 çift

Ürün no.	uvex athletic D5 XP
Tasarım	60030
Standart	dokuma manşet
Malzeme	EN 388 (4 X 4 3 D)
Kaplama	HPPE, çelik, poliamit, elastan
Uygunluk:	avuç içi ve parmak uçlarında mikro NBR köpük kaplama
Renk	kuru ve hafif nemli/ yağlı çalışma koşulları
Ölçüler	gri, antrasit
Şu miktar ve katları	6 - 11
olarak sipariş verilebilir	10 çift

Ürün no.	uvex unidur sleeve C	uvex unidur sleeve C TL
Tasarım	60973	60974
Standart	Alt kol koruması	Alt kol koruması
Malzeme	cırt bantlı	cırt bantlı başparmak halkası bulunur
Kaplama	46 cm (M ölçü), 50 cm (L ölçü)	
Uygunluk:	EN 388 (2 X 4 X C)	
Renk	HPPE, cam, poliamit	
Ölçüler	kaplamasız	
Sipariş birimi	Uygunluk: kuru alanlar için	
	Renk: benekli gri	benekli gri
	Ölçüler: M, L	M, L
		adet



uvex Chemical Expert System

Tek bir kaynaktan bilgi ve ürün uzmanlığı alın

uvex Eldiven Kılavuzu

Sizin için doğru eldiveni bulmanın hızlı yolu uvex Eldiven Kılavuzu, uvex güvenlik eldiveni ürün yelpazesinin tamamında sizi yönlendirir



<https://www.uvex-safety.com/en/products/schutzhandschuhberater/>

uvex Chemical Expert System:

Çevrimiçi kimyasal veritabanı ve eldiven planları Bir üretici olarak, size kapsamlı çevrimiçi kimyasal veritabanımıza erişim sağlıyoruz. Yalnızca birkaç adımda koruyucu eldivenlerimizin kimyasallarla çalışırken gösterdiği direnç hakkında bilgi bulabilirsiniz.

Ücretsiz kaydolun ve aşağıdaki avantajlı özelliklere erişin:

- Belirtilen tüm kimyasalların test sonuçlarına tam erişim
- Kendi geçirgenlik listelerinizin oluşturulması ve yönetilmesi
- Eldiven planı tasarım aracının kullanımı: Uzmanlarımız tarafından oluşturulan eldiven planlarına erişim.
- Kendi eldiven planlarınızın oluşturulması ve yönetilmesi



<https://ces.uvex.de>

uvex Chemical Expert System (çevrimiçi)



Koruyucu eldivenler için kimyasallar veritabanı

Tehlikeli maddeye göre sıralama ↔ Koruyucu eldivenler (geçirgenlik listeleri)



Eldiven planı tasarım aracı

Faaliyete göre sıralama ↔ Koruyucu eldivenler (eldiven planları)

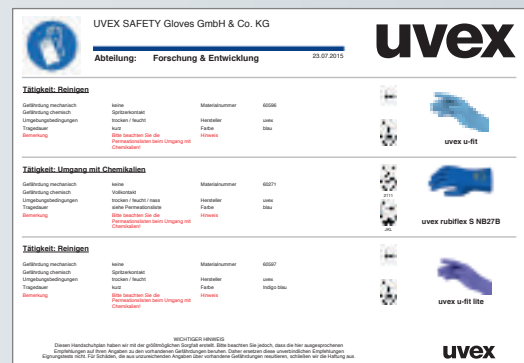

Kimyasal Riskler

Doğru el koruyucunun seçilmesi



Kimyasallara karşı koruyucu eldivenler, çok çeşitli uygulama alanlarında kullanıma uygun olup aynı zamanda kullanıcıların görevleri etkili bir şekilde tamamlamasını sağlayabilmelidir.

Bu nedenle, uvex bunu göz önünde bulundurarak kimyasallara karşı koruyucu yeni eldivenler geliştirirken olası uygulama alanlarında üründen beklenelere çok dikkat eder.

Gösterilen matris, kimyasallara karşı koruyucu eldivenler için en uygun malzemeyi seçmenize yardımcı olacaktır.

Kimyasal maddelerle çalışma	Örnek sektörler	Potansiyel temas/sıçrama	Düzensiz temas	Sürekli temas	Patlamaya meyilli alan
alifatik (gres, madeni yağ)	Temizlik maddeleri petrol endüstrisi Yapıştırıcılar Boya üretimi	Nitril	Nitril	Nitril	uvex rubiflex ESD
Polar	Temizleyici/çok amaçlı tiner Loctite/endüstriyel yapıştırıcı Kaplama endüstrisi Matbaacılık endüstrisi Kimya sektöründeki ham maddeler Kimya endüstrisindeki ara maddeler	Nitril Kloropren	Nitril Kloropren	Bütül	uvex profabutyl
polar (alkoller)	Dezenfektan, kimya endüstrisindeki ham maddeler	Nitril Kloropren	Nitril Kloropren	Nitril Kloropren Bütül	uvex rubiflex ESD, uvex profabutyl
aromatik, halojenli	Boya, reçine, yağlar vb. için solventler Yapıştırıcılar Matbaa ve kaplama endüstrisi	Nitril	Nitril	Viton	
sulu çözeltiler, seyreltilmiş asitler/bazlar	su arıtma (kanalizasyon tesisi) ticari temizlik	Nitril Kloropren	Nitril Kloropren	Nitril Kloropren Kloropren/nitril	uvex rubiflex ESD
konsantre asitler/bazlar	elektrolizle kaplama alüminyum (anotlanmış) yüzeyleri işleme, çelik, kimya endüstrisindeki ham maddeler, gübre üretimi, gıda sektörü/polimer endüstrisindeki ham maddeler	Nitril Kloropren	Nitril Kloropren	Nitril Kloropren Kloropren/nitril Bütül	uvex profabutyl



Kimyasal Riskler

Pamuk destekli koruyucu eldivenler: NBR kaplama

Takviyeli yapı

EN ISO 374-1:2016/Type A
JKNOPT
EN 388:2016
2121X
EN 407:2020
X1XXXX
89646

EN ISO 374-1:2016/Type B
JKOPT
EN 388:2016
2121X
EN 407:2020
X1XXXX
89647

EN ISO 374-1:2016/Type B
JKOPT
EN 388:2016
2121X
EN 407:2020
X1XXXX
89651

OEKO-TEX®
CONFIDENCE IN TEXTILES
STANDARD 100
S02-0648 HOHENSTEIN HTTI
Tested for harmful substances.
www.oeko-tex.com/standard100

MADE IN GERMANY

OEKO-TEX®
CONFIDENCE IN TEXTILES
STANDARD 100
S02-0648 HOHENSTEIN HTTI
Tested for harmful substances.
www.oeko-tex.com/standard100

MADE IN GERMANY

uvex rubiflex S

- takviyeli pamuk interlok destek malzemeli kimyasallara karşı koruyucu NBR eldiven
 - NBR kaplama sayesinde iyi mekanik aşınma direnci
 - çok sayıda kimyasala, aside, alkaliye, madeni yağa ve solvante karşı iyi direnç
 - takviyeli destek malzemesiyle iyi ısı yalıtımı
 - iyi dokunma hissi
 - ergonomik uyum
 - yüksek kaliteli pamuk interlok destek malzemesi sayesinde üstün kullanıcı konforu
 - çok esnek
- Uygulama alanları:
- otomotiv endüstrisi
 - kimya endüstrisi
 - makine ve alet imalatı
 - metal işleme
 - kumlama
 - gıda işleme

uvex rubiflex S	NB27S	NB35S	NB40S
Ürün no.	89646	98891	98902
Tasarım	uzun eldiven, yaklaşık 27 cm	uzun eldiven, yaklaşık 35 cm	uzun eldiven, yaklaşık 40 cm
Standart	EN 388 (2 1 2 1 X), EN ISO 374-1:2016 / Tip A (J K N O P T), EN 407 (X 1 X X X X)		
Malzeme	pamuk interlok, takviyeli	pamuk interlok, takviyeli	pamuk interlok, takviyeli
Kaplama	tamamen NBR kaplı özel kaplama (nitril kauçuk), yaklaşık 0,50 mm	tamamen NBR kaplı özel kaplama (nitril kauçuk), yaklaşık 0,50 mm	tamamen NBR kaplı özel kaplama (nitril kauçuk), yaklaşık 0,50 mm
Uygunluk:	grese, madeni yağlara ve çok sayıda kimyasala karşı çok iyi direnç		
Renk	yeşil	yeşil	yeşil
Ölçüler	8 - 11	8 - 11	8 - 11
Şu miktar ve katları olarak sipariş verilebilir	10 çift	10 çift	10 çift

uvex rubiflex S (uzun model)

- takviyeli pamuk interlok destek malzemeli, kimyasallara karşı koruyucu uzun NBR eldiven
 - kol ucunda ilave lastik (NB60SZ/ NB80SZ)
 - NBR kaplama sayesinde iyi mekanik aşınma direnci
 - çok sayıda kimyasala, aside, alkaliye, madeni yağa ve solvante karşı iyi direnç
 - iyi dokunma hissi
 - ergonomik uyum
 - yüksek kaliteli pamuk interlok destek malzemesi sayesinde üstün kullanıcı konforu
 - çok esnek
- Uygulama alanları:
- kimya endüstrisi
 - kanalizasyon inşaatı
 - belediye temizlik çalışması
 - kumlama

uvex rubiflex S	NB60S	NB80S	NB60SZ	NB80SZ
Ürün no.	89647	60190	89651	60191
Tasarım	uzun eldiven, yaklaşık 60 cm	uzun eldiven, yaklaşık 80 cm	eldivenin ucunda yaklaşık 60 cm	eldivenin ucunda yaklaşık 80 cm
Standart	EN 388 (2 1 2 1 X), EN ISO 374-1:2016/Tip B (J K O P T), EN 407 (X 1 X X X X)			
Malzeme	pamuk interlok, takviyeli	pamuk interlok, takviyeli	pamuk interlok, takviyeli	pamuk interlok, takviyeli
Kaplama	tamamen özel NBR kaplamalı (nitril kauçuk), yaklaşık 0,50 mm			
Uygunluk:	grese, madeni yağlara ve çok sayıda kimyasala karşı çok iyi direnç			
Renk	yeşil	yeşil	yeşil	yeşil
Ölçüler	9 - 11	9 - 11	9 - 11	9 - 11
Şu miktar ve katları olarak sipariş verilebilir	10 çift	10 çift	10 çift	10 çift

Kimyasal Riskler

Pamuk destekli koruyucu eldivenler: NBR kaplama



Üstün kavrama

EN ISO 374-1:2016/Type A



JKN OPT

EN 388:2016



3121X

EN 407:2020



X1XXXX

60557



Xtra Grip



MADE IN GERMANY



Hafif ve esnek

EN ISO 374-1:2016/Type A



JKN OPT

EN 388:2016



2111X

EN 407:2020



X1XXXX

60224

LABS-VDMA 24364-A1/
A2-L/W uyumluluğu



MADE IN GERMANY

uvex rubiflex S XG

- optimum kavrama özellikleriyle kimyasallara karşı koruyucu hafif, jarse NBR eldiven
- çok katmanlı yapı sayesinde çok iyi mekanik aşınma direnci ve iyi kullanım ömrü
- uvex Xtra Grip teknolojisi sayesinde ıslak ve yağlı alanlarda üstün kavrama
- grese, madeni yağlara ve çok sayıda kimyasala karşı iyi direnç
- çok iyi dokunma hissi
- ergonomik uyum
- yüksek kaliteli pamuk interlok destek malzemesi sayesinde üstün kullanıcı konforu
- çok yüksek esneklik

Uygulama alanları:

- otomotiv endüstrisi
- kimya endüstrisi
- laboratuvarlar
- bakım
- işleme

Ürün no.	uvex rubiflex S XG27B	uvex rubiflex S XG35B
Ürün no.	60560	60557
Tasarım	uzun eldiven, yaklaşık 27 cm	uzun eldiven, yaklaşık 35 cm
Standart	EN 388 (3 1 2 1 X) EN ISO 374-1:2016/Tip A (J K N O P T), EN 407 (X 1 X X X X)	EN 388 (3 1 2 1 X) EN ISO 374-1:2016/Tip A (J K N O P T), EN 407 (X 1 X X X X)
Malzeme	pamuk interlok	pamuk interlok
Kaplama	tamamında özel NBR kaplama (nitril kauçuk) ve XG Grip kaplama, yaklaşık 0,40 mm	tamamında özel NBR kaplama (nitril kauçuk) ve XG Grip kaplama, yaklaşık 0,40 mm
Uygunluk:	gres, madeni yağlar ve çok sayıda kimyasala karşı yüksek direnç	gres, madeni yağlar ve çok sayıda kimyasala karşı yüksek direnç
Renk	mavi, siyah	mavi, siyah
Ölçüler	7 - 11	7 - 11
Şu miktar ve katları olarak sipariş verilebilir	10 çift	10 çift

uvex rubiflex S

- çeşitli kimyasallarla kullanıma yönelik kimyasallara karşı koruyucu çok hafif, jarse NBR eldiven
- NBR kaplama sayesinde iyi mekanik aşınma direnci
- nemli ve ıslak alanlarda iyi kavrama
- grese, madeni yağlara ve çok sayıda kimyasala karşı iyi direnç
- üstün dokunma hissi
- ergonomik uyum
- yüksek kaliteli pamuk interlok destek malzemesi sayesinde üstün kullanıcı konforu
- çok yüksek esneklik

Uygulama alanları:

- otomotiv sektörü
- kimya endüstrisi
- laboratuvarlar
- vernikleme
- gıda işleme

Ürün no.	uvex rubiflex S NB27B	uvex rubiflex S NB35B
Ürün no.	60271	60224
Tasarım	uzun eldiven, yaklaşık 27 cm	uzun eldiven, yaklaşık 35 cm
Standart	EN 388 (2 1 1 1 X) EN ISO 374-1:2016/Tip A (J K N O P T), EN 407 (X 1 X X X X)	EN 388 (2 1 1 1 X) EN ISO 374-1:2016/Tip A (J K N O P T), EN 407 (X 1 X X X X)
Malzeme	pamuk interlok	pamuk interlok
Kaplama	tamamında özel NBR kaplama (nitril kauçuk), yaklaşık 0,40 mm	tamamında özel NBR kaplama (nitril kauçuk), yaklaşık 0,40 mm
Uygunluk:	gres, madeni yağlar ve çok sayıda kimyasala karşı iyi direnç	gres, madeni yağlar ve çok sayıda kimyasala karşı iyi direnç
Renk	mavi	mavi
Ölçüler	7 - 11	6 - 11
Şu miktar ve katları olarak sipariş verilebilir	10 çift	10 çift



Kimyasal Riskler

Bambu elyafı/naylon destekli koruyucu eldivenler: NBR kaplama



EN ISO 374-1:2016/Type A
JKLOPT
EN 388:2016
2121X
EN ISO 374-5:2016

60971



EN ISO 374-1:2016/Type A
JKLMOT
EN 388:2016
3131X

60972



EN ISO 374-1:2016/Type A
AJKLMO
EN 388:2016
4121X

60968

uvex u-chem 3300

- üstün kullanıcı konforu
- içte konforlu bambu elyaf
- doğal elyafın emicilik özelliği
- çok yüksek el becerisi
- üstün dokunma hissi, çok sayıda kimyasala karşı çok iyi direnç

Uygulama alanları:

- kimya endüstrisi
- matbaacılık endüstrisi
- muayene/bakım
- laboratuvarlar
- boya işleri
- gıda işleme
- eczacılık sektörü
- temizlik

uvex u-chem 3200

- yağlı koşullarda en iyi kavrama
- esneklik ve kavrama
- iyi mekanik özellikler
- ele mükemmel uyum

Uygulama alanları:

- inşaat sektörü
- kimya endüstrisi
- matbaacılık endüstrisi
- muayene/bakım çalışması
- metal işleme (temizleme)
- metal işleme endüstrisi
- petrol endüstrisi
- petrol ve gaz endüstrisi
- petrokimyasallar

uvex u-chem 3100

- kimyasallara karşı koruma ve kavramanın mükemmel birleşimi
- çok iyi mekanik koruma
- dikişsiz pamuk astar sayesinde ele konforlu şekilde oturur
- çok sayıda kimyasala karşı iyi direnç
- ıslak ve yağlı koşullarda çok iyi kavrama
- çok esnek

Uygulama alanları:

- kimya endüstrisi
- otomotiv endüstrisi
- metal işleme
- mekanik endüstriler, kumlama

Ürün no.	uvex u-chem 3300 60971
Tasarım Standart	manşetli, tam kaplamalı, yaklaşık 32 cm EN 388 (2121X), EN ISO 374-1:2016 / Tip A (JKLOPT)
Malzeme Kaplama	Bambu-rayon/Naylon NBR (nitril bütadien kauçuk), yaklaşık 0,21 mm
Uygunluk:	gres, madeni yağlar ve çok sayıda kimyasala karşı yüksek direnç
Renk	mavi
Ölçüler	7 - 11
Şu miktar ve katları olarak sipariş verilebilir	10 çift

Ürün no.	uvex u-chem 3200 60972
Tasarım Standart	manşetli, tam kaplamalı, yaklaşık 35 cm EN 388 (3131X), EN ISO 374-1:2016 / Tip A (JKLMOT)
Malzeme Kaplama	naylon dokuma NBR (nitril bütadien kauçuk), yaklaşık 0,50 mm
Uygunluk:	gres, madeni yağlar ve çok sayıda kimyasala karşı yüksek direnç
Renk	petrol, siyah
Ölçüler	7 - 12
Şu miktar ve katları olarak sipariş verilebilir	10 çift

Ürün no.	uvex u-chem 3100 60968
Tasarım Standart	manşetli, tam kaplamalı, yaklaşık 30 cm EN 388 (4121X), EN ISO 374-1:2016 / Tip A (AJKLMO)
Malzeme Kaplama	pamuk (dikişsiz) NBR (nitril bütadien kauçuk), yaklaşık 0,50 mm
Uygunluk:	gres, madeni yağlar ve çok sayıda kimyasala karşı yüksek direnç
Renk	siyah
Ölçüler	8 - 11
Şu miktar ve katları olarak sipariş verilebilir	10 çift

Kimyasal Riskler

Pamuk interlok astar malzemeli koruyucu eldivenler: CR/NBR kaplama



60188

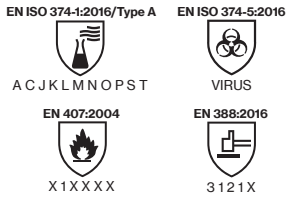

uvex u-chem 3500

- hassas NBR geniş aralıklı kimyasallara karşı koruyucu eldiven (18 test kimyasalından 11'ine karşı koruma). Nitril ve kloropren malzeme kombinasyonu alkollere, alifatik hidrokarbonlara ve geçirgenlik süresi ≥ 120 dakika olan asit ve baz konsantrasyonlarına karşı koruma sağlar.
- 100°C temas ısısına karşı koruma (Seviye 1)
- dikişsiz pamuk astar sayesinde ele çok iyi uyum sağlar, son derece konforludur

Uygulama Alanları:

- kimya endüstrisi: Kimyasal maddelerin karıştırılması, aktarılması ve işlenmesi
- matbaacılık endüstrisi (ör. baskı silindirlerinin temizlenmesi)
- elektroplatik yüzey işleme (ör. alüminyum profiller)
- bakım, boru bağlantıları
- kimyasal tipinin net olmadığı kurtarma operasyonları



Ürün no.	uvex u-chem 3500 60188
Tasarım Standart	manşetli, tam kaplamalı, yaklaşık 32 cm EN ISO 374-1:2016 / Tip A (A C J K L M N O P S T), EN ISO 374-5:2016 VIRUS, EN 388 (3 1 2 1 X), EN 407 (X 1 X X X X)
Malzeme	pamuk (dikişsiz)
Kaplama	tamamen kloropren ve NBR (nitril bütadien kauçuk) ile kaplı
Uygunluk:	aseton, temizlik maddeleri, yapıştırıcılar ve solventlere karşı yüksek direnç
Renk	turuncu
Ölçüler	7 - 11
Şu miktar ve katları olarak sipariş verilebilir	10 çift

Kimyasal Riskler

Pamuk destekli koruyucu eldivenler: iletken NBR kaplama

Patlayıcı atmosferli alanlar için ideal çözüm

Yeni EN 16350:2014 (Koruyucu eldivenler – elektrostatik özellikler) standardı, patlayıcı atmosfer ve yangın riskinin bulunduğu çalışma ortamları için koruyucu eldivenlerin elektrostatik özelliklerini ve test prosedürünü belirten ilk standarttır.

- EN 16350:2014 standardına göre test koşulları ve minimum gereklilikler şöyledir:
- Temas direnci $1,0 \times 10^8 \Omega$ 'dan az olmalıdır ($R_V < 1,0 \times 10^8 \Omega$).
- Temas direnci R_V , EN 1149-2:1997 uyarınca test edilmiştir.
- Test atmosferi: ortam sıcaklığı $23^\circ\text{C} \pm 1^\circ\text{C}$, havadaki bağıl nem $\%25 \pm 5$.

uvex rubiflex ESD, yeni EN 16350:2014 standardının gerekliliklerini karşılar.

Astar ve kaplamanın işlevsel birleşimi

iletken NBR kaplama

yüksek kullanıcı konforu ve mükemmel iletkenlik için karbonlu pamuk desteği

cilt yüzeyi

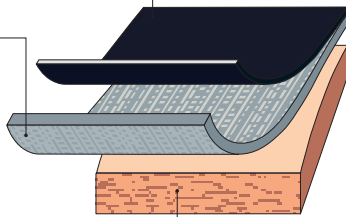

EN ISO 374-1:2016/Type A



JKLOPT

EN 388:2016



2111X

EN 16350:2014



EN 407:2020



X1XXX

60954



MADE IN GERMANY

uvex rubiflex ESD

- patlama riski olan alanlardaki uygulamalar için kimyasallara karşı koruyucu hafif, jarse ve antistatik NBR eldiven
- NBR kaplama sayesinde iyi mekanik aşınma direnci
- nemli ve ıslak alanlarda iyi kavrama
- grese, madeni yağlara ve çok sayıda kimyasala karşı iyi direnç
- üstün dokunma hissi
- ergonomik uyum

- yüksek kaliteli pamuk interlok/karbon destek malzemesi sayesinde üstün kullanıcı konforu
- çok yüksek esneklik

Uygulama alanları:

- otomotiv endüstrisi
- kimya endüstrisi
- boya atölyesi
- rafineriler
- plastik işleme çalışmaları
- antistatik alanlarda çalışma

Ürün no.	uvex rubiflex ESD NB35A 60954
Tasarım	uzun eldiven, yaklaşık 35 cm
Standart	EN 388 (2 1 1 X), EN ISO 374-1:2016/Tip A (J K L O P T), EN 16350, EN 407 (X 1 X X X X)
Malzeme	pamuk interlok/karbon
Kaplama	tamamı özel iletken NBR kaplı (nitril kauçuk), yaklaşık 0,40 mm
Uygunluk:	grese, madeni yağlara ve çok sayıda kimyasala karşı iyi direnç
Renk	siyah
Ölçüler	6 - 11
Şu miktar ve katları olarak sipariş verilebilir	10 çift

Kimyasal Riskler

Desteksiz koruyucu eldivenler



EN ISO 374-1:2016/Type A



ABIKLNOT

EN 388:2016



2010X

EN 16350:2014



60949

MADE IN GERMANY



EN ISO 374-1:2016/Type A



AFKLMN

EN 388:2016



2120A

60957

MADE IN GERMANY

uvex profabuty

- kimyasallara karşı koruyucu bütül kauçuk jarsesiz eldiven
- nemli ve ıslak alanlarda iyi kavrama
- esterler, ketonlar, aldehitler, aminler ve doymuş tuz çözeltileri gibi polar bileşiklerin yanı sıra asitlere ve alkalilere karşı iyi direnç
- ele iyi uyum
- çok esnek
- DIN EN 16350:2014 gerekliliklerini karşılar

Uygulama alanları:

- kimya endüstrisi
- antistatik alanlarda çalışma

Ürün no.	uvex profabuty B-05R 60949
Tasarım	uzun eldiven, kıvrık uç, yaklaşık 35 cm
Standart	EN 388 (2 0 1 0 X), EN 374 (A B I K L N O T), EN 16350
Malzeme	jarsesiz
Kaplama	pürüzsüz bromobütül kaplı (yaklaşık 0,50 mm)
Uygunluk:	polar bağlı asitlere ve alkalilere karşı iyi direnç
Renk	siyah
Ölçüler	7 - 11
Sipariş birimi	çift

uvex profaviton

- Viton® dış katmanlı, bütül kauçuktan yapılmış kimyasallara karşı koruyucu eldivenler
- nemli ve ıslak alanlarda iyi kavrama
- alifatik ve aromatik hidrokarbonlara (ör. heksan, benzen, tolüen, ksilen ve diğerleri), halojenli hidrokarbonlara (ör. trikloroetilen, perkloroetilen, diklorometan ve diğerleri), organik ve inorganik asitlere (seyreltik - konsantre) ve doymuş tuzlu çözeltilere karşı yüksek direnç
- ele iyi uyum
- çok esnek

Uygulama alanları:

- kimya endüstrisi

Ürün no.	uvex profaviton BV-06 60957
Tasarım	uzun eldiven, kıvrık uç, yaklaşık 35 cm
Standart	EN 388 (2 1 2 0 A), EN ISO 374-1:2016/Tip A (A F K L M N)
Malzeme	jarsesiz
Kaplama	pürüzsüz bromobütül kaplı (yaklaşık 0,40 mm) ve Viton® dış katmanlı (yaklaşık 0,20 mm)
Uygunluk:	alifatik ve aromatik hidrokarbonlara, halojenli hidrokarbonlara karşı iyi direnç
Renk	siyah
Ölçüler	8 - 11
Sipariş birimi	çift



Kimyasal Riskler

Uygulama alanı: kesilmeye karşı koruma



uvex protector chemical

- sızdırmazlığı ve kesilmeye karşı optimum korumayı bir araya getiren çok katmanlı teknolojiyle geliştirilmiş çok sağlam koruyucu eldiven
- pamuk, HPPE ve camdan yapılmış çok katmanlı destek malzemesi tasarımıyla kesilmeye karşı çok yüksek koruma seviyesi
- nemli, ıslak ve yağlı alanlarda iyi kavrama
- uvex protector chemical, kimyasallara karşı da koruma sağlar
- iyi kullanıcı konforu

Uygulama alanları:

- yüksek kesilme tehlikesi ve kimyasallarla temas içeren koşullarda çalışma
- ağır hizmet aletlerinin tutulması
- sac metal işleme
- makine ve alet imalatı

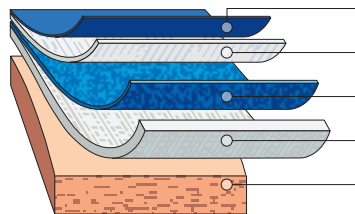

Daha iyi kavrama için NBR emdirilmiş
kesilme direnci yüksek HPPE/cam/poliamid
kimyasallara karşı koruma için nitril kaplama
üstün kullanıcı konforu için pamuk katman
cilt yüzeyi

Ürün no.	uvex protector chemical NK2725B	uvex protector chemical NK4025B
Ürün no.	60535	60536
Tasarım	uzun eldiven, yaklaşık 27 cm	uzun eldiven, yaklaşık 40 cm
Standart	EN 388 (4 X 4 4 C), EN ISO 374-1:2016/Tip A (J K N O P T)	EN 388 (4 X 4 4 C), EN ISO 374-1:2016/Tip A (J K N O P T)
Malzeme	sandviç astar: pamuk interlok, HPPE, cam, PA	
Kaplama	tamamı özel NBR kaplı (nitril kauçuk)	
Uygunluk:	yağa, grese ve çok sayıda kimyasala karşı iyi direnç	
Renk	mavi	mavi
Ölçüler	9 - 10	9 - 10
Şu miktar ve katları olarak sipariş verilebilir	10 çift	10 çift

uvex u-chem 3200 cut D

- yağlı koşullarda üstün kavrama kabiliyeti
- esneklik ve kavrama
- kesilmeye karşı yüksek koruma, seviye D
- ele mükemmel uyum
- keskin parçalarla çalışma

Uygulama alanları:

- inşaat sektörü
- kimya endüstrisi
- matbaacılık endüstrisi
- muayene/bakım çalışması
- metal işleme (temizleme)
- metal işleme endüstrisi
- petrol endüstrisi
- petrol ve gaz endüstrisi
- petrokimyasallar
- onarım/bakım

Ürün no.	uvex u-chem 3200 cut D
Ürün no.	60636
Tasarım	uzun eldiven, tam kaplamalı, yaklaşık 35 cm
Standart	EN 388 (4 X 4 1 D), EN ISO 374-1:2016/ tip A (J K L M O T)
Malzeme	Çelik, PES, PA
Kaplama	tamamında özel NBR kaplama (nitril kauçuk)
Uygunluk:	kati ve sıvı yağlara ve birçok kimyasala karşı yüksek direnç
Renk	petrol, siyah
Ölçüler	7 - 11
Şu miktar ve katları olarak sipariş verilebilir	10 çift

Kimyasal Riskler

Desteksiz koruyucu eldivenler



uvex profastrong

- velur pamuklu, kimyasallara karşı koruyucu hassas NBR eldiven
- üstün mekanik aşınma direnci
- avuç içindeki kavrayıcı yapı sayesinde nemli ve ıslak alanlarda iyi kavrama
- çok sayıda yağa, grese, aside ve alkaliye karşı iyi direnç
- iyi dokunma hissi
- ele iyi uyum
- çok esnek

- Uygulama alanları:
- otomotiv endüstrisi
 - kimya endüstrisi
 - matbaacılık endüstrisi
 - laboratuvarlar
 - gıda sektörü

uvex profapren

- kimyasallara karşı koruyucu, velur pamuklu esnek kloropren eldiven
- avuç içindeki kavrayıcı yapı sayesinde nemli ve ıslak alanlarda iyi kavrama
- çok sayıda kimyasala ve solvente karşı iyi direnç
- iyi dokunma hissi
- ele çok iyi uyum
- çok esnek

- Uygulama alanları:
- kimya endüstrisi
 - matbaacılık endüstrisi
 - metal işleme (temizleme)
 - temizlik işi

Ürün no.	uvex profastrong NF33 60122
Tasarım	uzun eldiven, kavrayıcı yapıdaki avuç içi, yaklaşık 33 cm
Standart	EN 388 (4 1 0 1 X), EN ISO 374-1:2016/Tip A (A J K L O T), EN ISO 374-5:2016 VIRUS
Malzeme	velur pamuk
Kaplama	tamamı NBR (nitril kauçuk) kaplı, yaklaşık 0,38 mm
Uygunluk:	yağlara, grese, asitlere ve solventlere karşı iyi direnç
Renk	yeşil
Ölçüler	7 - 11
Şu miktar ve katları olarak sipariş verilebilir	12 çift

Ürün no.	uvex profapren CF33 60119
Tasarım	uzun eldiven, pürüzlü avuç içi, yaklaşık 33 cm
Standart	EN 388 (3 1 3 1 X), EN ISO 374-1:2016/Tip A (A K L M N O), EN ISO 374-5:2016
Malzeme	velur pamuk
Kaplama	tamamı polikloropren kaplı (lateks iç), yaklaşık 0,71 mm
Uygunluk:	çok sayıda kimyasala karşı iyi direnç
Renk	lacivert
Ölçüler	7 - 10
Şu miktar ve katları olarak sipariş verilebilir	10 çift



Kimyasal Riskler

Tek kullanımlık koruyucu eldivenler

uvex u-fit ürün gamı, yüksek bir güvenlik ve işlevsellik seviyesini garanti eden yüksek kaliteli tek kullanımlık koruyucu eldivenler sağlar.

uvex u-fit eldivenler; kimya, tıp, gıda ve hafif sanayi sektörlerini kapsayan çerçevede güvenilir kullanıcı korumasıyla birlikte konforlu ve hassas çalışma sağlar.

uvex tek kullanımlık koruyucu eldivenler, çok çeşitli uygulama alanları için dört farklı malzemede tedarik edilebilir:

- uvex u-fit lite
- uvex u-fit
- uvex u-fit ft
- uvex u-fit strong N2000

	uvex u-fit lite	uvex u-fit	uvex u-fit strong N2000
Malzeme	hızlandırıcı içermeyen NBR (nitril kauçuk)	NBR (nitril kauçuk)	NBR (nitril kauçuk)
	cidar kalınlığı 0,06 mm	cidar kalınlığı 0,10 mm	cidar kalınlığı 0,20 mm
	silikon içermez	silikon içermez	silikon içermez
	pufrasız	pufrasız	pufrasız
	lateks proteini içermez	lateks proteini içermez	lateks proteini içermez
Sertifika	EN ISO 374	EN ISO 374	EN ISO 374
	gıdayla çalışma	gıdayla çalışma	gıdayla çalışma
Özellikler	yüksek hassasiyet seviyesi	iyi mekanik aşınma direnci	çok iyi aşınma direnci
	hipoalerjenik	iyi kimyasal direnç (sıçramaya dayanıklı)	artırılmış kimyasal direnç (sıçramaya dayanıklı)
Kullanım	takviyeli kıvrık kenar – takması kolay	takviyeli kıvrık kenar – takması kolay	takviyeli kıvrık kenar – takması kolay



Kapsamlı direnç listemizin bir kopyasına ihtiyacınız varsa lütfen bizimle iletişime geçin.

uvex Chemical Expert System hakkında detaylı çevrimiçi bilgileri <https://ces.uvex.de> adresinde de bulabilirsiniz

Uygulama alanı	uvex u-fit lite	uvex u-fit; uvex u-fit ft	uvex u-fit strong N2000
Hassas montaj çalışması, kuru/yağlı	++	+	-
Montaj çalışması, kuru/yağlı	+	+	++
Ürün koruması	++	++	+
Hafif temizlik	+	+	++
Muayene	++	++	+
Gıdayla çalışma	+	+	+
Kimyasallar	kısa süreli çalışma, direnç listesine uygun	kısa süreli çalışma, direnç listesine uygun	direnç listesine uygun
Boya atölyesi	sıçrama koruması olarak	sıçrama koruması olarak	direnç listesine uygun tam temas

Kimyasal Riskler

Tek kullanımlık koruyucu eldivenler



uvex u-fit lite

- çok hafif ve ince tek kullanımlık NBR eldiven (0,06 mm)
- pürüzlü parmak uçlarıyla iyi kavrama
- iyi mekanik direnç
- asitler, alkaliler, katılar veya sulu tuz çözeltileri gibi kimyasallarla kullanım için sıçramaya karşı güvenilir koruma
- karakterizasyon testlerine göre silikon içermez
- üstün dokunma hissi
- ele çok iyi uyum
- çok yüksek esneklik
- hızlandırıcı içermez

Uygulama alanları:

- hassas montaj çalışması
- muayene
- kimyasallarla kısa süreli kullanım
- boya atölyesi (sıçrama koruması olarak)
- gıda işleme
- hafif temizlik
- ürün koruması

uvex u-fit - uvex u-fit ft

- ince ve güvenilir tek kullanımlık NBR eldiven (0,10 mm)
- pürüzlü yüzeyle iyi kavrama
- 60166: pürüzlü parmak uçlarıyla iyi kavrama
- çok iyi aşınma direnci
- asitler, alkaliler, katılar veya sulu tuz çözeltileri gibi kimyasallarla kullanım için sıçramaya karşı güvenilir koruma
- karakterizasyon testlerine göre silikon içermez
- üstün dokunma hissi
- ele çok iyi uyum
- çok yüksek esneklik

Uygulama alanları:

- hassas montaj çalışması
- muayene
- kimyasallarla kısa süreli kullanım
- boya atölyesi (sıçrama koruması olarak)
- gıda işleme
- hafif temizlik
- ürün koruması
- 60166: sağlık

uvex u-fit strong N2000

- nitril kauçuktan yapılmış takviyeli tek kullanımlık eldiven (0,20 mm)
- çok sayıda kimyasala karşı koruma için
- iyi kavrama
- üstün dokunma hissi
- çok yüksek mekanik dayanım
- karakterizasyon testlerine göre silikon içermez

Uygulama alanları:

- laboratuvarlar
- kimya endüstrisi
- hassas montaj çalışması
- boya işleri
- temizlik
- gıda sektörü



Ürün no.	uvex u-fit lite	uvex u-fit	uvex u-fit ft	uvex u-fit strong N2000
Ürün no.	60597	60596	60166	60962
Tasarım	pürüzlü parmak uçları, yaklaşık 24 cm	pürüzlü yüzey, yaklaşık 24 cm	pürüzlü parmak uçları, yaklaşık 24 cm	parmak uçlarında pürüzlü yüzey, yaklaşık 28 cm
Standart	EN ISO 374-1:2016/Tip B (K P T), EN 374-5:2016 VIRUS	EN ISO 374-1:2016/Tip B (K P T), EN 374-5:2016 VIRUS	EN ISO 374-1:2016/Tip B (J K P T), EN 374-5:2016 VIRUS	EN ISO 374-1:2016/Tip A (J K L O P S T), EN 374-5:2016 VIRUS
Malzeme	jarsesiz	jarsesiz	jarsesiz	astarsız
Kaplama	NBR (nitril kauçuk), yaklaşık 0,06 mm	NBR (nitril kauçuk), yaklaşık 0,10 mm	NBR (nitril kauçuk), yaklaşık 0,10 mm	NBR (nitril bütadien kauçuk), yaklaşık 0,20 mm
Uygunluk:	grese ve yağa karşı çok dirençli	grese ve yağa karşı çok dirençli	grese ve yağa karşı çok dirençli	gres, madeni yağlar ve çok sayıda kimyasala karşı yüksek direnç
Renk	çivit mavisi	mavi	mavi	mavi
Ölçüler	S - XL	S - XL	XS - XL	S - XXL
Sipariş birimi	Kutu	Kutu	Kutu	Kutu
İçerik	100 adetlik kutu	100 adetlik kutu	100 adetlik kutu	50 adetlik kutu

Koruyucu Eldivenler

Genel bakış

Ürün no.	Ürün kodu	Ölçüler	Renk	Sayfa
60027	uvex athletic lite	6 - 11	mavi, antrasit	200
60028	uvex athletic allround	6 - 11	gri, antrasit	200
60030	uvex athletic D5 XP	6 - 11	gri, antrasit	221
60038	uvex phynomic airLite A ESD	6 - 12	siyah	194
60040	uvex phynomic lite	5 - 12	gri, gri	198
60041	uvex phynomic lite w	5 - 12	beyaz, beyaz	198
60049	uvex phynomic allround	5 - 12	gri, siyah	195
60050	uvex phynomic foam	5 - 12	beyaz, gri	195
60054	uvex phynomic x-foam HV	6 - 12	turuncu, gri	196
60060	uvex phynomic wet	6 - 12	mavi, antrasit	196
60061	uvex phynomic wet plus	6 - 12	mavi, antrasit	196
60062	uvex phynomic pro	6 - 12	mavi, antrasit	197
60064	uvex phynomic pro 2	6 - 12	mavi, antrasit	197
60070	uvex phynomic XG	6 - 12	siyah, siyah	195
60078	uvex phynomic airLite B ESD	6 - 12	açık mavi	218
60080	uvex phynomic C3	6 - 12	gök mavisi	219
60081	uvex phynomic C5	6 - 12	mavi, gri	219
60084	uvex phynomic airLite C ESD	6 - 12	açık mavi	219
60090	uvex BambooTwinflex®	6 - 12	yeşil, siyah	213
60119	uvex profapren CF33	7 - 10	lacivert	231
60122	uvex profastrong NF33	7 - 11	yeşil	231
60135	uvex unigrip 6620	7 - 10	beyaz, mavi	203
60147	uvex profi ergo ENB20A	6 - 11	beyaz, turuncu	204
60148	uvex profi ergo ENB20	6 - 10	beyaz, turuncu	204
60150	uvex contact ergo	6 - 10	beyaz, turuncu	204
60179	uvex k-basic extra 6658	8, 10, 12	sarı	207
60166	uvex u-fit ft	XS - XL	mavi	233
60188	uvex u-chem 3500	7 - 11	turuncu	227
60190	uvex rubiflex S NB80S	9 - 11	yeşil	224
60191	uvex rubiflex S NB80SZ	9 - 11	yeşil	224
60202	uvex NK4022	9 - 10	turuncu	207
60208	uvex profi ergo XG20	6 - 11	beyaz, turuncu, siyah	205
60210	uvex unidur 6641	6 - 11	beyaz, gri	220
60213	uvex NK2722	9 - 10	turuncu	207
60224	uvex rubiflex S NB35B	7 - 11	mavi	225
60238	uvex unigrip 6624	7 - 10	gri, kırmızı	203
60248	uvex unipur 6639	6 - 11	siyah, siyah	202
60271	uvex rubiflex S NB27B	7 - 11	mavi	225
60276	uvex rubipor XS2001	6 - 10	beyaz, beyaz	199
60278	uvex unilite 7710F			206
60314	uvex unidur 6643	7 - 10	benekli gri, siyah	220
60316	uvex rubipor XS5001B	6 - 10	beyaz, mavi	199
60321	uvex unipur 6634	7 - 10	gri, siyah	201
6047900	uvex eldiven klipsi	-	siyah	205
60491	uvex C500 sleeve	M, L	açık yeşil	215
60492	uvex C500 wet	7 - 11	açık yeşil, antrasit	216
60494	uvex C500 foam	7 - 11	açık yeşil, antrasit	216
60496	uvex C500 wet plus	7 - 11	açık yeşil, antrasit	215
60497	uvex C500	7 - 11	açık yeşil	215

Ürün no.	Ürün kodu	Ölçüler	Renk	Sayfa
60498	uvex C500 M foam	7 - 11	açık yeşil, siyah, antrasit	214
60499	uvex C500 dry	7 - 11	açık yeşil, antrasit	216
60516	uvex unidur 6649	7 - 11	benekli gri, gri	220
60535	uvex protector chemical NK2725B	9 - 10	mavi	230
60536	uvex protector chemical NK4025B	9 - 10	mavi	230
60542	uvex C300 wet	7 - 11	antrasit	217
60544	uvex C300 foam	7 - 11	antrasit	217
60549	uvex C300 dry	7 - 11	antrasit	217
60556	uvex unipur carbon	6 - 10	gri	203
60557	uvex rubiflex S XG35B	7 - 11	mavi, siyah	225
60558	uvex profi ergo XG20A	6 - 11	beyaz, turuncu, siyah	205
60560	uvex rubiflex S XG27B	7 - 11	mavi, siyah	225
60573	uvex unilite 6605	6 - 11	siyah, siyah	201
60585	uvex unilite 7700	7 - 11	gri, siyah	201
60587	uvex unipur carbon FT	6 - 10	gri	203
60591	uvex unilite thermo plus cut C	7 - 11	açık yeşil, siyah	208
60592	uvex unilite thermo plus	7 - 11	siyah	208
60593	uvex unilite thermo	7 - 11	siyah	208
60595	uvex profatherm XB40	11	beyaz	207
60596	uvex u-fit	S - XL	mavi	233
60597	uvex u-fit lite	S - XL	çivit mavisi	233
60600	uvex C500 XG	7 - 11	açık yeşil, antrasit	215
60604	uvex D500 foam	7 - 11	açık yeşil, antrasit	214
60636	uvex u-chem 3200 cut D	7 - 11	açık yeşil, antrasit	230
60838	uvex arc protect g1	7 - 11	antrasit	209
60840	uvex power protect V1000	7 - 11	kırmızı	209
60932	uvex unidur 6648	6 - 11	beyaz, siyah	220
60938	uvex unidur 6659 foam	6 - 11	benekli gri, siyah	221
60942	uvex unilite thermo HD	8 - 11	turuncu, siyah	208
60943	uvex unipur 6630	6 - 11	beyaz	202
60944	uvex unipur 6631	6 - 11	gri	202
60945	uvex compact NB27H	10	beyaz, mavi	206
60946	uvex compact NB27E	9 - 10	beyaz, mavi	206
60949	uvex profabutyl B-05R	7 - 11	siyah	229
60954	uvex rubiflex ESD NB35A	6 - 11	siyah	228
60957	uvex profaviton BV-06	8 - 11	siyah	229
60962	uvex u-strong N2000	S - XXL	mavi	233
60968	uvex u-chem 3100	8 - 11	siyah	226
60971	uvex u-chem 3300	7 - 11	mavi	226
60972	uvex u-chem 3200	7 - 12	petrol, siyah	226
60973	uvex unidur sleeve C	M, L	benekli gri	221
60974	uvex unidur sleeve C TL	M, L	benekli gri	221
89636	uvex rubiflex NB27	7 - 11	turuncu	206
89646	uvex rubiflex S NB27S	8 - 11	yeşil	224
89647	uvex rubiflex S NB60S	9 - 11	yeşil	224
89651	uvex rubiflex S NB60SZ	9 - 11	yeşil	224
98891	uvex rubiflex S NB35S	8 - 11	yeşil	224
98902	uvex rubiflex S NB40S	8 - 11	yeşil	224

Rakiplerinden Üstün Performans

HexArmor®, endüstriyel KKE pazarında SuperFabric®* marka malzemenin tek lisans sahibidir. SuperFabric® marka malzemeli HexArmor® ürünleri, kesilme tehlikelerine karşı başka hiçbir eldivenin sahip olmadığı gizli bir özelliğe sahiptir. SuperFabric® teknolojisi, kesik ve çiziklerin cilde ulaşmasını önlemek için tasarlanmıştır. Çok küçük koruyucu plakaların konfigürasyonu sayesinde performans artırılır.

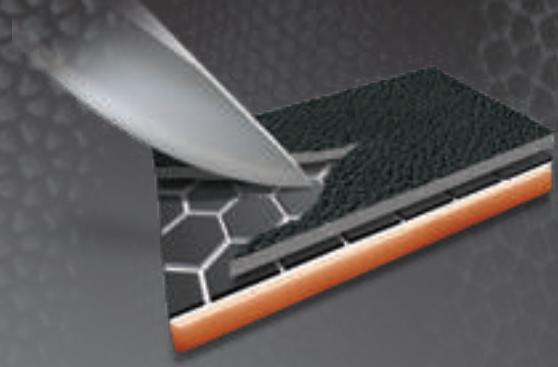

Darbe Direnci

Çalışanlar her türlü form, şekil ve büyüklükte darbelerle maruz kalır. Düşen aletler, ekipmanlar veya sıkışmalardan kaynaklanan darbe yaralanmalarının ortak bir noktası vardır: önceden tahmin edilememeleri. Kullanıcılar her zaman darbe ve sıkışma noktalarına karşı hazırlıklı olmalı ve korunmalıdır. HexArmor®'un patentli IR-X® Impact Exoskeleton™ teknolojisinin yaralanma sayısı ve etkilerini azalttığı kanıtlanmıştır.

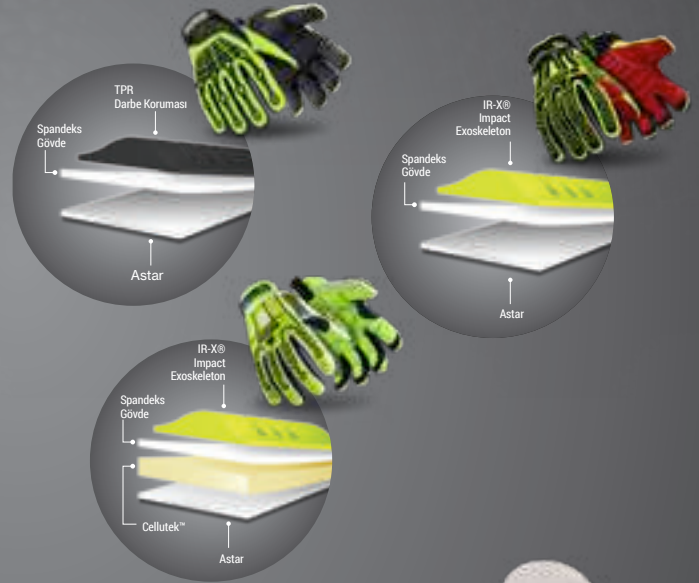

İğne Batmasına Karşı Direnç

İğneler cildi delmek için tasarlanmış keskin, eğimli kesme aletlerdir. İğne batmasına karşı dirençli HexArmor® ürünleri, SuperFabric® marka malzemeleri katmanlar halinde kullanarak çalışır. SuperFabric® marka malzemenin koruma plakaları, iğne tehlikelerini engeller ve saptırır veya koruma plakaları arasındaki küçük boşluklara hapseder. Çok sayıda hizalanmış kumaş katmanı, iğne tehlikelerine karşı ekstra direnç sağlar.

HexArmor® ürünleri gerçek uygulamalarda test edilmiştir ve iğne kaynaklı yaralanmaları azalttığı kanıtlanmıştır. Doğru testi kullanmak, çalışanlarınızı korumak için doğru eldivene sahip olmanızı sağlar. Her zaman olduğu gibi, uygulamanız için gereken uygun koruma seviyesini teyit etmek için uygun saha testlerinin yapılmasını öneririz.



Two brands with one global mission:
protecting people
HexArmor® + uvex

SuperFabric®

Ayrıntılı bilgiler için:
<https://www.uvex-safety.com/en/hexarmor>





HexArmor® + uvex

İki ayrı marka olan uvex ve HexArmor® tek bir global görev üstlenmekte: insanları koruma. Artık doğu yarım küredeki (Avrupa, Afrika, Orta Doğu ve Rusya) tüm uvex müşterilerine HexArmor'un portföyünden özel seçilmiş bir koruyucu eldiven yelpazesini sunuyoruz. HexArmor® koruyucu eldiven yelpazesini www.uvex-safety.com/en/hexarmor adresinde görebilirsiniz.



Koruyucu Ayakkabılar

uvex

protecting planet

uvex, sürdürülebilirlik konusundaki bağlılığına dair farkındalığı artırmak için **gezegeni koruma** simgesini geliştirdi.

uvex için **gezegeni korumak** bir etiketten daha fazlasını ifade eder. Markanın iddiası olan **insanları korumaya** dayalı sürdürülebilir yaklaşımımız, sürdürülebilirlik konusundaki performansımızı iyileştirme amacıyla işletmemiz genelinde entegre edilen **ekoloji, ekonomi ve sosyal sorumluluk** olmak üzere birbiriyle bağlantılı 3 temel unsuru içerir.

Bu da ürünlerinin mümkün olduğunca sürdürülebilir olmasını sağlamak için uvex'in değer zincirinin tamamı boyunca uyguladığı kapsamlı denetim, ölçüm ve değerlendirme yönetim sürecini açıklamaktadır.



uvex 1 G2 planet

uvex 1 G2 planet, planet serisi ürün sistemine bir örnektir.



protecting planet

by using bio-based material //
by using recycled material //
by using no harmful substances

Koruyucu ayakkabının üst kısmı PET şişelerden üretilen %100 geri dönüştürülmüş polyesterden üretilmiştir. Delinmeye dayanıklı orta taban da %100 geri dönüştürülmüş malzemelerden üretilmiştir. TPR maskarata için %40 geri dönüştürülmüş TPU kullanılmıştır. Ayakkabının distance mesh astarı, %52 geri dönüştürülmüş polyester ve %18 bambu liflerinden üretilmiştir. Değiştirilebilir, konforlu iklimik iç taban da %100 geri dönüştürülmüş PU köpük ve polyesterden üretilmiştir. Koruyucu ayakkabının tamamı uvex tarafından oluşturulan yasaklı tehlikeli maddeler listesindeki zararlı maddeler olmadan üretilir ve bunun ötesine geçer.



protecting planet

by using environmentally-
friendly packaging

Tüm uvex ayakkabı kutuları %90 geri dönüştürülmüş kartondan üretilmiştir. %100 geri dönüştürülmüş ince kağıt kullanılmıştır ve kullanım talimatları da %100 geri dönüştürülmüş kağıda basılmıştır.



protecting planet

by reducing waste //
by reducing CO₂ emissions

İtalya'nın Ceva kentinde bulunan uvex fabrikası, birkaç yıl önce tamamen çevreci elektrik ve gaz ile çalışacak şekilde dönüştürüldü ve 2017'den bu yana çevre yönetim sistemi ISO 14001 sertifikasına sahip. Fabrikada ayrıca fotovoltaik sistemle yenilenebilir enerji kullanılıyor. uvex, atık önleme konusuna özellikle dikkat ediyor. Örneğin, birkaç yıl önce tabanların şekli yeniden tasarlanmış ve bu da atık miktarını önemli ölçüde azaltmıştır. Temizleme ve enjeksiyon süreci de sürekli olarak iyileştirilir. Bir süredir tüm PU atıklar toplanmakta ve granül olarak işlenerek yeniden kullanıma hazır hale getirilmektedir. Bunlar örneğin darbe emici iç tabanlarımızı üretmek için kullanılır. uvex 1 G2 planet'in TPU dış tabanında %10'a kadar uvex'in üretim süreçlerinden elde edilen geri dönüştürülmüş PU atık kullanılır.



En yüksek talepleri karşılayan koruyucu ayakkabılar uvex koruyucu ayakkabı yetkinlik merkezi



İnovasyon:

Avrupa'nın en ileri teknolojiyi kullanan üretim tesislerinden biri

Lazerli kaba işleme hücresi, tabanın en iyi şekilde yapışması için mükemmel kalitede pürüzlü konturlar sağlar.

İtalya'nın Ceva (CN) kentindeki uvex koruyucu ayakkabı yetkinlik merkezi

Geliştirme uzmanlığı, son teknolojiyi kullanan robot kontrollü üretim sistemleri ve iyileştirilmiş süreç yapıları sayesinde koruyucu ayakkabılarımızın birinci sınıf ve sürdürülebilir kalitesi en yüksek ekolojik standartlara göre sağlanmaktadır.

Koruyucu ayakkabılar için Avrupa'daki en modern üretim tesislerinden biri olan İtalya tesisimizdeki üretim faaliyetleri, verimli ve tasarruflu kaynak kullanımını gözetken üretimi garanti ederken üreticiyle tüketici arasındaki mesafeyi kısaltır.

Uzmanlık

- poliüretan, termoplastik poliüretan ve kauçuktan üretilmiş dış tabana sahip doğrudan enjeksiyonlu koruyucu ayakkabıların üretimi
- yenilikçi üretim teknolojileri, ör. tepki özelliklerinin kullanımı
- uvex dış taban üretiminde kullanılan dört DESMA doğrudan enjeksiyon makinesinin üçü, DESMA AMIR sistemine sahiptir (entegre robotlarla otomatik malzeme işleme)
- kalite ve üretim güvencesi ve ürün geliştirme için kapsamlı ekipmanlara sahip test laboratuvarı



Özel uzmanlık:

uvex koruyucu ayakkabı tabanlarının doğrudan enjeksiyonu

Made in uvex
İtalya'da üretildi

Sürdürülebilirlik

- %100 çevreci enerji ve gaz kullanılır
- çevre dostu güneş enerjisi kullanılır (fotovoltaik sistem 2011'den beri kuruludur)
- poliüretan atıkların geri dönüşümü ve tasarrufu için PUR atık yönetimi
- su bazlı ayırıcı maddeler kullanılır (otomotiv ve tedarikçi sektörlerinde çok sayıda onay)

Sertifikalar

- ISO 9001 sertifikalı kalite yönetim sistemi (2003'ten beri)
- ISO 14001 sertifikalı çevre yönetim sistemi (2017'den beri uvex güvenlik grubundaki ilk sertifika)
- ISO 45001 sertifikalı iş sağlığı ve güvenliği yönetim sistemi (2020'den beri, OHSAS 18001 sertifikasının yerine geçmiştir)

Almanya'nın Fürth kentindeki uvex genel merkezinde uzmanlık

- ürün tasarımı ve geliştirme
- biyomekanik
- model oluşturma ve prototip oluşturma
- kalite ve uluslararası üretim desteği
- tedarik zinciri yönetimi
- ticari işleme
- süreç mühendisliği
- eğitim, ürün yönetimi ve pazarlama



Sorumluluk:

Yenilenebilir enerji ve CO₂ açısından nötr elektrik ve gaz kullanılır



Koruyucu Ayakkabılar

Uygulama alanları: hafif · orta · ağır



hafif
uygulama alanları

"Hafif", çalışmanın öncelikli olarak iç mekanda gerçekleştirildiği ve dış tabanın fiziksel özellikleri konusunda önemli taleplerin olmadığı tüm uygulama alanlarını kapsar. Buna örnek olarak montaj çalışma alanları ile depolama ve lojistik alanları verilebilir.



orta
uygulama alanları

"Orta" seviye uygulamalar genellikle hem iç hem de dış mekanlarda gerçekleştirilir ve dış tabanın çok daha sağlam olması gerekir. Tipik kullanıcılar arasında beden işçileri, kamu sektöründe çalışanlar ve kimya sektörü çalışanları yer alır.



ağır
uygulama alanları

"Ağır" hizmet uygulamaları; ayakkabıya, dayanıklılığına ve dengesine yoğun talepler getiren dış etkiler içerir. Bunlar genellikle ağır makine endüstrisinde ve yapı-inşaat endüstrisinde görülür.

Koruyucu Ayakkabılar

uvex çoklu kalıp sistemi

uvex çoklu kalıp sistemi

Koruyucu ayakkabılar için çoklu kalıp sisteminin bir parçası olarak, aynı numaralarda ancak farklı kalıplarda ayakkabı stilleri sunulur. Farklı kalıplar, ayağın en geniş kısmının ölçümüne göre belirlenir. Ayak yük altındayken, ayağın ölçümü baş parmağın kök ekleminde serçe parmağının kök eklemine ayağın çevresi olacak şekilde veya bu noktada (resim) ayağın genişliği olacak şekilde alınabilir.

Ayakkabı numaralarının sınıflandırması ve bunlara karşılık gelen değerler aşağıdaki tabloda verilmiştir (tüm ölçüler mm cinsindedir):



uvex ayakkabı numarası	Ayak uzunluğu	Birleşik Kralik ölçüsü	Genişlik 10 Çevre	Genişlik 11 (standart) Çevre	Genişlik 12 Çevre	Genişlik 14 Çevre
35	217	3	216,5	222,5	228,5	240,5
36	225	3,5	221	227	233	245
37	232	4	225,5	231,5	237,5	249,5
38	240	5	230	236	242	254
39	247	6	234,5	240,5	246,5	258,5
40	255	6,5	239	245	251	263
41	262	7	243,5	249,5	255,5	267,5
42	270	8	248	254	260	272
43	277	9	252,5	258,5	264,5	276,5
44	285	10	257	263	269	281
45	292	10,5	261,5	267,5	273,5	285,5
46	300	11	266	272	278	290
47	307	12	270,5	276,5	282,5	294,5
48	315	13	275	281	287	299
49	322	14	279,5	285,5	291,5	303,5
50	330	14,5	284	290	296	308
51	337	15	288,5	294,5	300,5	312,5
52	345	16	293	299	305	317

Tüm ölçüler mm cinsinden verilmiştir.

Gerekli genişlik, kullanıcının ayak uzunluğuna göre tablodan belirlenebilir.

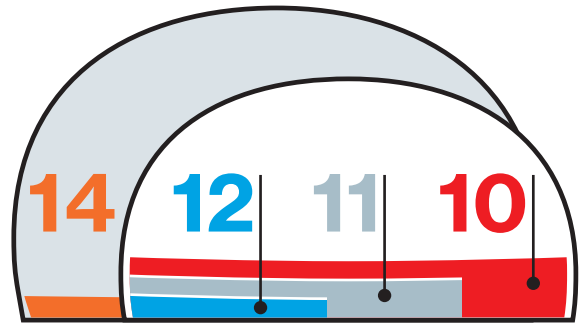

uvex size advisor uygulaması

Koruyucu ayakkabıların koruma işlevlerinden tam olarak faydalanabilmek için doğru numaranın seçilmesi özellikle önemlidir. Bununla beraber, uzun süreli kullanıcı konforu yalnızca ayağa mükemmel uyum koşuluyla sağlanabilir. Ancak ayakkabı numaraları üreticiye göre değişebilmektedir. uvex size advisor uygulamasıyla ayağınıza mükemmel şekilde oturacak doğru uvex ayakkabı numarasını ve genişliğini belirleyebilir, iş gününüz için en konforlu ayakkabıyı seçebilirsiniz.



Koruyucu Ayakkabılar

Kullanılan simgelerle ilgili bilgiler

clima zone

uvex climazone

uvex climazone yenilikçi bir tepeden tırnağa iklim kontrolü sistemidir. uvex, koruyucu ayakkabılar gibi benzersiz bir iklim optimizasyonlu koruyucu ürün gamı geliştirmek için araştırma ve ürün geliştirme konusundaki uzmanlığını akıllı malzeme ve proses teknolojileriyle birleştirmiştir.

bionom x

uvex bionom x

uvex, biyomekanik bilimine dayanarak koruyucu ayakkabıların tasarımına benzersiz bir yaklaşım getirdi. Bu durum ayak, saya, taban ve zemin arasındaki etkileşimi iyileştiren ve tüm uygulamalarda olağanüstü performans ve konfor sağlayan görünür ortak çizgilere yansıtılır.



ESD

ESD, kontrolsüz olması halinde elektronik bileşenlere zarar verebilecek veya patlamalar tetikleyebilecek kontrollü elektrostatik enerji deşarjını belirtir. ESD simgesiyle işaretlenen koruyucu ayakkabılar 35 megaohm'dan az hacim direnciyle ESD gerekliliklerini karşılamaktadır. Detaylı bir açıklama için sayfa 247'ye bakın.



Silikon içermeyen

Silikonlar, plastikleştirici ve benzeri maddeler, boyanın yüzeyleri ıslatmasını zorlaştırabilir. Bu simgenin bulunduğu ayakkabıların taban malzemeleri otomotiv endüstrisine uygunluk bakımından test edilmiş ve onaylanmıştır.



uvex medicare

uvex medicare, Alman İş Sağlığı ve Güvenliği Enstitüsü (DGUV) yönetmeliği 112-191 ve/veya Avusturya ÖNORM Z 1259'a uygun olarak ortopedik ayar ve ortopedik ayakkabılar için onaylanmış koruyucu ayakkabıları belirtir.



uvex construction

Özellikle inşaat sektöründeki uygulamalar için uygundur



uvex erkek ve kadın kalıpları

Hem erkeklerin hem de kadınların ayaklarına iyi uyması için kalıbın cinsiyete göre değişmesi gerekir. Bu simgelerle işaretlenen koruyucu ayakkabılar, kadın ayağının hatlarını kopyalayan bir kalıp kullanılarak 35-40 numara aralığında üretilmiştir.

BOA®

BOA® Fit System.

Performans amaçlı üretilmiş uyum çözümleri sunan BOA® Fit System, çeşitli endüstri ürünlerinde (tıbbi, spor ve iş kıyafetlerinde) bulunur ve üç adet bütünlük parçadan oluşur: mikro düzeyde ayarlanabilen kadran, süper güçlü hafif bağcık ve düşük sürtünmeli bağcık kılavuzları.

BOA® sisteminin yararları.

Performans uyumu.

Hızlı ve kolay bir şekilde tam olarak ayarlayın. Çok küçük ayarlamalar bile hızlı ve kolayca yapılabilir, böylece her zaman işinizi yapabilirsiniz.

Her koşulda güven.

BOA® Fit System son derece sağlamdır ve en zorlu koşullar altında test edilmiştir. Sizin kadar sıkı çalışır, böylece eldivenlerinizi çıkarmadan her ortamda işinize odaklanabilir ve kendinizden emin olabilirsiniz.



Güvende kalın ve odağınızı kaybetmeyin.

BOA®'nın hassas bir şekilde geliştirilen bağcıkları kadran kartuşu içinde kalır, size ve makinelere engel olmaz.

BOA® ile ömür boyu uyum.

BOA® Fit System kadran ve bağcıklar, içinde buldukları ürünün kullanım ömrü boyunca garantilidir.

Çalışma şekli.

-  aktive etmek için bastırın
-  çevirerek sıkın
-  hızlı çıkarma için çekin



sympatex®

Hava koşulları ne olursa olsun mükemmel konfor: su geçirmez, nefes alabilir, rüzgar geçirmez

Islak ve soğuk giysi ve ayakkabılar kadar keyif kaçıran bir şey yoktur. Sympatex bunun için su buharını emen ve dışarıya atan özel bir membran geliştirmiştir. Bu çok zorlu koşullarda bile ayağınızı sıcak ve kuru tutar.

Bunun en iyi yanı, fiziksel etkinlik ne kadar zorlu olursa sympatex membranının da o kadar etkili çalışmasıdır. Sympatex membranlı ayakkabılar aynı zamanda düşük sıcaklık ve yağmura da karşı etkili koruma sağlar.

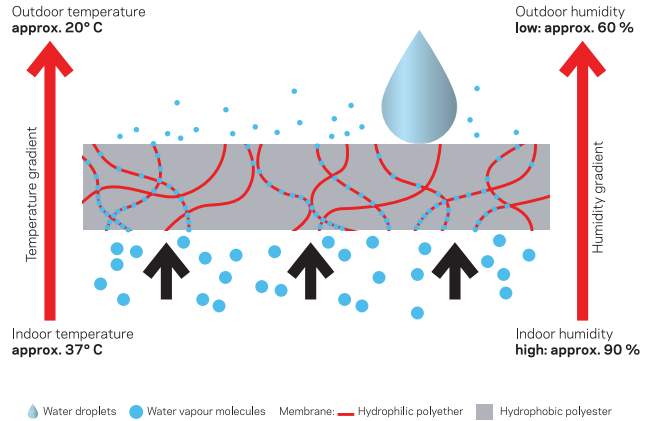

-  100% WATERPROOF
-  RECYCLABLE & RECYCLED
-  100% WINDPROOF
-  PFC-FREE
-  OPTIMALLY BREATHABLE
-  PTFE-FREE
-  DURABLE
-  CO2 NEUTRAL



www.sympatex.com

Koruyucu Ayakkabılar

Standartlar · Etiketler

Etiketleme

Üreticinin tanıtıcı işareti	uvex	CE	CE simgesi
Üreticinin tip kodu	91 8543.8 42		Numara
Avrupa standardı numarası	EN ISO 20345:2011	07/2021	Üretim tarihi
Koruma simgesi	S1 SRC		Ürün numarası
	Made/Produziert in Italy for/für UVEX ARBEITSSCHUTZ GMBH Würzburger Str. 181-189 D-90766 Fürth, Germany		Üreticinin posta adresi

Temel gereklilikler/ek gereklilikler/kategoriler ör. deri ayakkabılar için	Koruyucu ayakkabılar EN ISO 20345	İş ayakkabıları EN ISO 20347
Ayakkabılar ve burun korumalarının darbe dayanımı için temel gereklilikler	SB 200 Joule	OB Gereklilik yoktur
Ek gereklilikler: Kapalı topuk kısmı, Antistatik özellikler, Topuk kısmında enerji sönmülme özelliği, Yakıt direnci	S1	O1 (yakıtlara karşı dirençsiz)
Ek gereklilikler: yukarıdakiler artı su girişi ve emicilik	S2	O2
Diğer gereklilikler: yukarıdakilere ek olarak Delinme direnci*, Destekli dış taban	S3	O3
Temel gereklilikler/ek gereklilikler/kategoriler, ör. PVC'den veya PU'dan üretilen ayakkabılar için		
Ayakkabılar ve burun korumalarının darbe dayanımı için temel gereklilikler	SB 200 Joule	OB Gereklilik yoktur
Ek gereklilikler: Antistatik özellikler, Topuk kısmının enerji emme özelliği Yakıt direnci, Delinme direnci*, Destekli dış taban	S5	O5
Ayakkabı seçimi ilgili iş güvenliği riskine göre yapılır. Tüm ayakkabılarda olduğu gibi ek gereklilikler söz konusu olabilir (ör. ısı ve soğuk yalıtımı, delinme direnci veya ESD yoluyla elektrik direnci cinsinden). Ardından bu ayakkabılar uygun şekilde işaretlenir. Tüm temel ve ek gereklilikler için test ilkeleri, EN ISO 20344 standardında belirtilir.		

Aşağıdaki üç gereklilikten biri karşılanmalı ve ayakkabıda etiketlenmelidir.

Etiket	Test edilen özellikler	Test koşulları	Sürtünme katsayısı
SRA	Sodyum lauril sülfat çözümlü (SLS) seramik fayans zeminlerde kayma direnci	Topuğun öne kayması Düz zeminde öne kayma	En az 0,28 En az 0,32
SRB	Gliserollü çelik zeminlerde kayma direnci	Topuğun öne kayması Düz zeminde öne kayma	En az 0,13 En az 0,18
SRC	Sodyum lauril sülfat çözümlü seramik fayans zeminlerde ve gliserollü çelik zeminlerde kayma direnci	a. ve b. maddelerindeki tüm test koşullarını kapsar.	

Özel uygulamalar için ek gereklilikler ve ilgili simgeler

SİMGE	RİSK KATEGORİSİ	EN ISO 20345					EN ISO 20347			
		SB	S1	S2	S3	S5	OB	O1	O2	O3
-	Temel									
P	Delinme direnci*									
A	Antistatik ayakkabı									
E	Topuk çevresinde enerji emme									
HI	Isı yalıtımı									
CI	Soğuk yalıtımı									
WRU	Sayanın suya karşı direnci									
HRO	Dış tabanın ısı direnci (+300°C/dk)									
WR	Tüm ayakkabıda su geçirmezlik									
M	Ayak tarağı koruması									
FO	Yağ ve petrol direnci									

Belirtilen gereklilikleri karşılar

Gerekliliği karşılayabilir ancak zorunluluk belirtilmemiştir

2021/2022 sonunda, EN ISO 20344 standart serilerinin bir revizyonu yayınlanacaktır. Yakın zamanda gelecek değişiklik veya eklemeler hakkında sorularınız varsa lütfen satış temsilcinizle iletişime geçin.

Koruyucu Ayakkabılar

Standartlar · Etiketler · ESD

* Delinme direnci

Uyarı: Bu ayakkabının delinme direnci laboratuvarında, ucu kesilmiş 4,5 mm çivi ve 1100 N kuvvetle test edilmiştir. Daha büyük kuvvetler ya da daha küçük çaplı çiviler delinme riskini artıracaktır. Böyle durumlarda alternatif önleyici tedbirler alınması gerekebilir.

Hali hazırda KKD ayakkabılar için iki genel tip delinmeye dirençli tabanlık mevcuttur. Bunlardan biri metal, diğeri ise metal harici malzemelerden üretilenlerdir. İki tip de bu ayakkabılarda standart olarak belirtilen minimum delinme direnci gerekliliklerini karşılar ancak aşağıdakiler gibi farklı ek avantajlara veya dezavantajlara sahiptir:

Metal: Keskin cismin/tehlikenin şeklinden (çap, geometri, keskinlik gibi) daha az etkilenir ancak ayakkabı üretimi kısıtlamaları nedeniyle ayakkabının taban bölgesinin tamamını kaplamaz.

Metal olmayan: Daha hafif, daha esnek olabilmekte ve metale kıyasla ayağın daha büyük bölümünü kapsamaktadır ancak delinme direnci keskin cismin/tehlikenin şekline (çap, geometri, keskinlik gibi) bağlı olarak daha fazla değişkenlik gösterebilir.

Ayakkabınızda sunulan delinmeye dirençli tabanlık tipi hakkında daha fazla bilgi için lütfen bu talimatlarda belirtilen üretici veya tedarikçiyle iletişime geçin.

Elektrostatik

Günden güne daha da fazla çalışan, elektrostatik deşarja duyarlı proseslerle, malzemelerle veya nesnelere temas geçtiğinden, istenmeyen elektrostatik deşarjın kontrol edilmesi endüstride gitgide daha önemli hale gelmektedir. Bu tür iş yerlerinde genellikle elektrostatik yükleri iletecek sistemin bir parçası olarak koruyucu ayakkabıların kullanılması gereklidir.

Ölçüm yönteminden bağımsız olarak, çeşitli ilgili standartların (EN ISO 20345, EN 61340 gibi) gereksinimlerini karşılamak için 100 kiloohm ($1,0 \times 10^5$ ohm) ile 100 megaohm (1×10^8 ohm) arasında hacim direnci gereklidir.

Bu katalogdaki tüm ESD onaylı ürünlerde ESD simgesi bulunur.



Bu ürünler, iletken ayakkabılarla ilgili Almanya Tehlikeli Madde Teknik Yönetmeliği (TRGS) 727 "Elektrostatik yüklerle bağlı alev alma risklerinin önlenmesi" koşullarını da karşılar.

Hacim direnci uygunluğu		
Düşük direnç (iletken)	EN ISO 20345 / EN ISO 20347'ye göre antistatik	Yüksek direnç (yalıtıcı)
$R < 1 \times 10^5 \Omega$ (100 kiloohm)	$1 \times 10^5 \Omega \leq R \leq 1 \times 10^9 \Omega$ (100 kiloohm ile 1 gigaohm arası) EN 61340-4-3 ve EN 61340-5-1 uyumlu elektrostatik deşarj (ESD) ayakkabı  $1 \times 10^5 \Omega \leq R \leq 1 \times 10^8 \Omega$ (100 kiloohm-100 megaohm arası)	$R > 1 \times 10^9 \Omega$ (1 gigaohm)
	10 ⁵ 10 ⁶ 10 ⁷ 10 ⁸ 10 ⁹	
		Ohm

R = elektrik direnci



uvex 1 G2 – Science. Not Fiction.

uvex x-dry knit Teknolojisi

**%100 performans. %100 kullanıcı konforu.
%100 kuru ayaklar.**

Benzersiz uvex x-dry knit teknolojisi benzersiz seviyede konfor sunar ve ayakları kuru tutar: Yılda 365 gün, haftada 7 gün, günde 24 saat. Bu özellik, olağanüstü nefes alma kabiliyetinin ve yenilikçi uvex x-dry knit üst boğazın su tutmama özelliğinin akıllı bir şekilde bir araya getirilmesiyle mümkün oldu. Bu ayakkabılar sayesinde sıcak ve terli ayaklar geride kaldı. PFI Pirmasens'de yapılan bağımsız testler, uvex-dry knit teknolojisinin benzersiz performansını kanıtlamıştır.

uvex x-tended grip Teknolojisi

**%100 performans. Daha fazla güvenlik ve denge.
Daha uzun ömür.**

İla-test-generation TPU dış tabana dayanan uvex x-tended grip teknolojisi, dış tabanın aşınmaya karşı direnci ile düz veya ıslak zeminlerde kayma direnci açısından daha da yüksek performans sağlar. Sonuç ne mi? Kullanıcı için yürüyüş sırasında daha fazla güvenlik ve denge. Daha uzun kullanım ömrü sayesinde daha az aşınma ve dolayısıyla daha düşük maliyet.

Su buharı geçirgenliği

40 kat

EN ISO 20345'in minimum gereksiniminden 40 kat daha iyi

Su buharı katsayısı

17 kat

EN ISO 20345'in minimum gereksiniminden 17 kat daha iyi

uvex x-tended grip ile aşınma

%66

Standarttan %66 daha az aşınma

Çift yükle

%33

Standarttan %33 daha az aşınma

Su girişi

%100

EN ISO 20345'in minimum gereksiniminden %100 daha iyi

Su emme

10 kat

EN ISO 20345'in minimum gereksiniminden 10 kat daha iyi

Daha fazla güvenlik için iyileştirilmiş kayma direnci



İyileştirilmiş aşınma direnci



Science. Not Fiction. uvex i-PUREnrj Teknolojisi

Yastıklama. Denge. Enerji Geri Kazanımı.

**Daha fazla denge. Daha az yaralanma riski.
Daha fazla güvenlik.**

Köpüklü topuk sepeti ve uvex i-PUREnrj teknolojisinin uyarlanmış yoğunluğu sayesinde mükemmel denge ve ayakla sıkı uyum. Eğilme kaynaklı burkulma nedeniyle yaralanma riskini azaltır.

**Daha az yorgunluk. Daha fazla konfor.
Daha fazla performans.**

%21

Standart poliüretan tabanlara göre %21 daha az yorgunluk hissedilir.

www.uvex-safety.com/
uvexIG2 adresinde
daha fazla bilgi bulabilirsiniz



uvex

uvex 1 G2 planet

%100 Performans.
%25 geri dönüştürülmüş.*



[www.uvex-safety.de/
uvex1G2planet](http://www.uvex-safety.de/uvex1G2planet)
adresinde daha fazla
bilgi bulabilirsiniz



Yeni uvex 1 G2 planet, sayadan tabana kadar tek bir üründe hem sürdürülebilirlik hem de performans sunar. DIN EN ISO 14021:2016'ya uygun olarak, tanınmış uvex 1 G2 modellerine göre koruyucu özelliklerinden ve konforundan ödün vermeden ağırlık açısından %25 geri dönüştürülmüş malzemeden oluşur.

Saya ve iç taban gibi birçok ayakkabı parçası, %100 geri dönüştürülmüş malzemelerden üretilmiştir. Ayrıca dış taban üretiminde kendi PU atıklarımızdan bazılarını kullanıyoruz: uvex-x-tended grip planet'ta %10'a kadar kullanılmaktadır.



TPR maskaratada
%40
geri dönüştürülmüş malzeme

%100
geri dönüştürülmüş
bağcıklar

Delinme direnci
%100
geri dönüştürülmüş
elyaftan elde edilmiştir

uvex x-tended grip planet

%10

TPU dış tabanın %10'u geri dönüştürülmüş PU atığından üretilmiştir



Konforlu iklimatik iç taban

%100

geri dönüştürülmüş polyester ve PU köpük



uvex x-dry knit planet

%100

geri dönüştürülmüş PET şişelerden oluşan saya

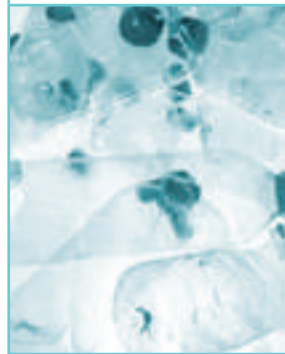

Distance mesh astar

%18

Astarın %18'i bambudan, %52'si geri dönüştürülmüş polyesterden üretilmiştir



uvex i-PUREnj teknolojisi

Darbe sönümleyici. Dengeleyici. Enerji geri kazanımlı.

- üstün darbe sönümleme ve enerji geri kazanımı
- köpüklü topuk sepeti mükemmel denge sağlar ve yaralanma riskini azaltır



Koruyucu Ayakkabılar

uvex 1 G2 planet



68232



68242

clima zone



uvex 1 G2 planet · Ayakkabı S1 P SRC

Genel özellikler:

- geri dönüştürülmüş ve sürdürülebilir malzemelerden üretilmiş son derece hafif S1 P koruyucu ayakkabı
- sentetik malzemelerden üretildiğinden krom alerjisi olanlar için uygundur
- tabanda kullanılan hiçbir malzeme silikon, plastikleştirici ve ıslatıcı kimyasallarla etkileşime giren başka maddeler içermez
- kişiye özel hızlı açma ve ayar için elastik bağcıklar, normal bağcıklar da temin edilir

Koruma özellikleri:

- yeni ve yenilikçi uvex i-PUREnrj taban teknolojisi, ayak ön bölgesinde ve topukta üstün darbe sönümlenme özelliği ile köpük topuk sepeti sayesinde tüm orta taban üzerinde mükemmel tepki enerjisi ve yüksek denge sunar
- en son biyomekanik araştırmalarından yararlanılarak üretilen ve %10'a kadar geri dönüştürülmüş PU atıktan yapılan uvex x-tended grip planet TPU dış taban, son derece dayanıklıdır ve böylece mükemmel kayma direnci sağlar. Taban yapısı özellikle endüstriyel zeminler için uygundur
- 35 megaohm altında hacim direnciyle ESD gerekliliklerini karşılar
- daha fazla parmak boşluğu ve en iyi uyum için daha geniş ve %100 metallsiz yeni uvex xenova® emniyetli burun koruması: kompakt tasarım, anatomik şekil, yüksek yanıl denge, ısı iletkenliği yok
- en son güvenlik standartlarına uygun, %100 geri dönüştürülmüş malzemeden yapılan delinmeye dirençli, metalik olmayan orta taban, ayakkabının esnekliğini kısıtlamaz
- %40 oranında geri dönüştürülmüş malzemeden üretilen TPU maskarata saya malzemesini korur

Konfor özellikleri:

- En iyi iklim yönetimi için hava geçiren astar %18 oranında bambu ve %52 oranında geri dönüştürülmüş polyesterden üretilmiştir
- %100 oranında geri dönüştürülmüş PET şişelerden üretilen uvex x-dry knit planet kumaş malzemesi
- yeni ve daha geniş kalıplar sayesinde üstün kullanıcı konforu
- baskı noktalarını ortadan kaldırmak için kumaş malzemeden üretilen neredeyse dikişsiz tasarım
- nem iletme sistemli, çıkarılabilir, antistatik, konforlu, yüzeyi %100 oranında geri dönüştürülmüş PET şişelerden ve köpüğü PU üretim atığı ve PU'dan üretilmiş olan iç taban, topuk bölgesiyle ayak ön bölgesi etrafında ekstra darbe sönümlenme ve ayak kemeri için mükemmel destek
- tozluk dil ve boğazda yumuşak dolgu
- 35 ile 40 arası numaralar kadın kalıbına göre üretilmiştir

Sürdürülebilirlik:

- kaynakları korumak için büyük ölçüde geri dönüştürülmüş malzemelerden üretilmiştir
- yasak madde listemize uygun şekilde zararlı maddeler içermez

Uygulama alanları:

- hafif uygulamalar

uvex 1 G2 planet	Ayakkabı	Ayakkabı
Ürün no. Genişlik 11	68232	68242
Standart	EN ISO 20345:2011 S1 P SRC	EN ISO 20345:2011 S1 P SRC
Saya	kumaş	kumaş
Astar	distance mesh astar	distance mesh astar
Numaralar	35-52	35-52
Sipariş birimi	çift	çift

Koruyucu Ayakkabılar

uvex 1 G2



68427
68428
68429
68420

68437
68438
68439
68430

68447
68448
68449
68440

68457
68458
68459
68450

clima zone



uvex 1 G2 · Sandalet S1 SRC · Delikli ayakkabı S1 SRC · Ayakkabı S2 SRC · Bağcıklı bot S2 SRC

Genel özellikler:

- ultra hafif S1 koruyucu sandalet, delikli koruyucu ayakkabı, S2 koruyucu ayakkabı/bot
- sentetik malzemelerden üretildiğinden krom alerjisi olanlar için uygundur
- tabanda kullanılan hiçbir malzeme silikon, plastikleştirici ve boyanın ıslatıcılığını azaltan diğer maddeleri içermez
- kişiye özel ayarlanabilen, hızlı çözülen elastik bağcıklar, normal bağcıklar da temin edilir (ayakkabı); kullanıcının ihtiyacına göre kişiye özel ayarlanabilen çift cırt bant (sandalet)

Koruma özellikleri:

- yeni ve yenilikçi uvex i-PUREnj taban teknolojisi, ayak ön bölgesinde ve topukta en yüksek seviyede darbe sönümlenme özelliği ile tüm orta tabanda mükemmel tepki kabiliyeti ve sünger topuk sepeti sayesinde en iyi dengeyi sunar
- en son biyomekanik araştırmalarından yararlanılarak üretilen ergonomik tasarımlı uvex x-tended grip TPU dış taban, son derece dayanıklıdır ve mükemmel kayma direnci sağlar. Taban yapısı özellikle endüstriyel zemin yüzeyleri için uygundur
- 35 megaohm altında hacim direnciyle ESD gerekliliklerini karşılar
- daha fazla parmak boşluğu ve optimum uyum için daha geniş ve metal içermeyen yeni uvex xenova® burun koruması: kompakt tasarım, anatomik şekil, yüksek yanıl denge, ısı iletkenliği yok

Konfor özellikleri:

- yeni geliştirilen kalıp ve iklim optimizasyonlu, nefes alabilen malzemeler sayesinde üstün kullanıcı konforu
- baskı noktalarını ortadan kaldırmak için yüksek teknoloji mikro velur malzemeden üretilen neredeyse dikişsiz tasarım, delikli (S1 modelleri) veya hidrofobik (S2 modelleri)
- nem iletme sistemli çıkarılabilir, antistatik, konforlu iç taban, topuk bölgesiyle ayak ön bölgesi civarında ekstra darbe sönümlenme ve ayak kemeri için mükemmel destek
- tozluk dil (ayakkabı, bot) ve boğazda yumuşak dolgu
- 35 ile 40 arası numaralar kadın kalıbına göre üretilmiştir

Sürdürülebilirlik:

- kaynakları korumak için kısmen geri dönüştürülmüş malzemelerden üretilmiştir
- yasak madde listemize uygun şekilde zararlı maddeler içermez

Uygulama alanları:

- hafif uygulamalar



uvex 1 G2	Sandalet	Delikli ayakkabı	Ayakkabı	Bağcıklı bot
Ürün no. Genişlik 10	68427	68437	68447	68457
Ürün no. Genişlik 11	68428	68438	68448	68458
Ürün no. Genişlik 12	68429	68439	68449	68459
Ürün no. Genişlik 14	68420	68430	68440	68450
Standart	EN ISO 20345:2011 S1 SRC	EN ISO 20345:2011 S1 SRC	EN ISO 20345:2011 S2 SRC	EN ISO 20345:2011 S2 SRC
Saya	mikro velur	mikro velur	mikro velur	mikro velur
Astar	distance mesh astar	distance mesh astar	distance mesh astar	distance mesh astar
Numaralar	35-52	35-52	35-52	35-52
Sipariş birimi	çift	çift	çift	çift

Koruyucu Ayakkabılar

uvex 1 G2



68341
68342
68343
68344



68361
68362
68363
68364



68371
68372
68373
68374

clima zone



uvex 1 G2 · Sandalet S1 P SRC · Delikli ayakkabı S1 P SRC · Ayakkabı S1 P SRC

Genel özellikler:

- ultra hafif S1 P koruyucu sandalet, delikli koruyucu ayakkabı
- sentetik malzemelerden üretildiğinden krom alerjisi olanlar için uygundur
- tabanda kullanılan hiçbir malzeme silikon, plastikleştirici ve boyanın ıslatıcılığını azaltan diğer maddeleri içermez
- kişiye özel ayarlanabilen, hızlı çözülen elastik bağcıklar, normal bağcıklar da temin edilir (ayakkabı); kullanıcının ihtiyacına göre kişiye özel ayarlanabilen çift cırt bant (sandalet)

Koruma özellikleri:

- yeni ve yenilikçi uvex i-PUREnj taban teknolojisi, ayak ön bölgesinde ve topukta en yüksek seviyede darbe sönümleme özelliği ile tüm orta tabanda mükemmel tepki kabiliyeti ve sünger topuk sepeti sayesinde en iyi dengeyi sunar
- en son biyomekanik araştırmalarından yararlanılarak üretilen ergonomik tasarımlı uvex x-tended grip TPU dış taban, son derece dayanıklıdır ve mükemmel kayma direnci sağlar. Taban yapısı özellikle endüstriyel zemin yüzeyleri için uygundur
- 35 megaohm altında hacim direnciyle ESD gerekliliklerini karşılar
- daha fazla parmak boşluğu ve optimum uyum için daha geniş ve metal içermeyen yeni uvex xenova® burun koruması: kompakt tasarım, anatomik şekil, yüksek yanıl denge, ısı iletkenliği yok
- geçerli güvenlik standartlarına uygun, delinmeye dirençli, metalik olmayan orta taban ayakkabının esnekliğini kısıtlamaz

Konfor özellikleri:

- yeni geliştirilen kalıp ve iklim optimizasyonlu, nefes alabilen malzemeler sayesinde üstün kullanıcı konforu
- baskı noktalarını ortadan kaldırmak için son derece iyi hava alan ve suyu iten uvex x-dry knit kumaştan (model 6834) veya delikli yüksek teknoloji mikro velur malzemeden (model 6836 ve 6837) yapılmış neredeyse dikişsiz tasarım
- nem iletme sistemli çıkarılabilir, antistatik, konforlu iç taban, topuk bölgesiyle ayak ön bölgesi civarında ekstra darbe sönümleme ve ayak kemeri için mükemmel destek
- boğazda ve dilde yumuşak dolgu
- 35 ile 40 arası numaralar kadın kalıbına göre üretilmiştir

Sürdürülebilirlik:

- kaynakları korumak için kısmen geri dönüştürülmüş malzemelerden üretilmiştir
- yasak madde listemize uygun şekilde zararlı maddeler içermez

Uygulama alanları:

- hafif uygulamalar

uvex 1 G2	Ayakkabı	Sandalet	Delikli ayakkabı
Ürün no. Genişlik 10	68341	68361	68371
Ürün no. Genişlik 11	68342	68362	68372
Ürün no. Genişlik 12	68343	68363	68373
Ürün no. Genişlik 14	68344	68364	68374
Standart	EN ISO 20345:2011 S1 P SRC	EN ISO 20345:2011 S1 P SRC	EN ISO 20345:2011 S1 P SRC
Saya	kumaş	mikro velur	mikro velur
Astar	distance mesh astar	distance mesh astar	distance mesh astar
Numaralar	35-52	35-52	35-52
Sipariş birimi	çift	çift	çift

Koruyucu Ayakkabılar

uvex 1 G2



68381
68382
68383
68384



68401
68402
68403

BOA



68391
68392
68393
68394

clima zone



uvex 1 G2 - Ayakkabı S3 SRC - Bağcıklı bot S3 SRC

Genel özellikler:

- ultra hafif S3 koruyucu ayakkabı, koruyucu ayakkabı/bot
- sentetik malzemelerden üretildiğinden krom alerjisi olanlar için uygundur
- tabanda kullanılan hiçbir malzeme silikon, plastikleştirici ve boyanın ıslatıcılığını azaltan diğer maddeleri içermez
- kişiye özel ayarlanabilen, hızlı çözülen elastik bağcıklar, normal bağcıklar da temin edilir (68381 - 68384 arası modeller)
- BOA® Fit System (mikro düzeyde ayarlanabilen kadran, son derece sağlam hafif bağcıklar ve düşük sürtümlü bağcık kılavuzlarından oluşur) hızlı, kolay ve hassas bir uyum sağlar (68401 - 68403 arası modeller)

Koruma özellikleri:

- yeni ve yenilikçi uvex i-PUREnrj taban teknolojisi, ayak ön bölgesinde ve topukta en yüksek seviyede darbe sönümlenme özelliği ile tüm orta tabanda mükemmel tepki kabiliyeti ve sünger topuk sepeti sayesinde en iyi dengeyi sunar
- en son biyomekanik araştırmalarından yararlanılarak üretilen ergonomik tasarımlı uvex x-tended grip TPU dış taban, son derece dayanıklıdır ve mükemmel kayma direnci sağlar. Taban yapısı özellikle endüstriyel zemin yüzeyleri için uygundur
- 35 megaohm altında hacim direnciyle ESD gerekliliklerini karşılar
- daha fazla parmak boşluğu ve optimum uyum için daha geniş ve metal içermeyen yeni uvex xenova® burun koruması: kompakt tasarım, anatomik şekil, yüksek yanıl denge, ısı iletkenliği yok
- geçerli güvenlik standartlarına uygun, delinmeye dirençli, metalik olmayan orta taban ayakkabının esnekliğini kısıtlamaz

Konfor özellikleri:

- yeni geliştirilen kalıp ve iklim optimizasyonlu, nefes alabilen malzemeler sayesinde üstün kullanıcı konforu
- baskı noktalarını ortadan kaldırmak için yüksek teknoloji mikro velur malzemeden üretilmiş neredeyse dikişsiz tasarım, su itici
- nem iletme sistemli çıkarılabilir, antistatik, konforlu iç taban, topuk bölgesiyle ayak ön bölgesi civarında ekstra darbe sönümlenme ve ayak kemeri için mükemmel destek
- tozluk dil ve boğazda yumuşak dolgu
- 35 ile 40 arası numaralar kadın kalıbına göre üretilmiştir

Sürdürülebilirlik:

- kaynakları korumak için kısmen geri dönüştürülmüş malzemelerden üretilmiştir
- yasak madde listemize uygun şekilde zararlı maddeler içermez

Uygulama alanları:

- hafif uygulamalar

uvex 1 G2	Ayakkabı	Ayakkabı	Bağcıklı bot
Ürün no. Genişlik 10	68381	68401	68391
Ürün no. Genişlik 11	68382	68402	68392
Ürün no. Genişlik 12	68383	68403	68393
Ürün no. Genişlik 14	68384	-	68394
Standart	EN ISO 20345:2011 S3 SRC	EN ISO 20345:2011 S3 SRC	EN ISO 20345:2011 S3 SRC
Saya	mikro velur	mikro velur	mikro velur
Astar	distance mesh astar	distance mesh astar	distance mesh astar
Numaralar	35-52	35-52	35-52
Sipariş birimi	çift	çift	çift

Koruyucu Ayakkabılar

uvex 1 G2



68267
68268

68287
68288
68289
68280

68297
68298
68299
68290

68317
68318
68319
68310

68329

clima zone



uvex 1 G2 · sandalet S1 SRC · Delikli ayakkabı S1 SRC · Delikli bağcıklı bot S1 SRC · Delikli bot S1 SRC

Genel özellikler:

- son derece hafif S1 koruyucu ayakkabı
- sentetik malzemelerden üretildiğinden krom alerjisi olanlar için uygundur
- tabanda kullanılan hiçbir malzeme silikon, plastikleştirici ve ısılatıcı kimyasallarla etkileşime giren başka maddeler içermez
- hızlı çözülme ve kişiye özel ayarlama için elastik bağcıklar, normal bağcıklar da temin edilir (ayakkabı); giyen kişinin ihtiyacına göre kişiye özel ayarlanabilen çift cırt bant (sandalet ve cırt bantlı bot)

Koruma özellikleri:

- yeni ve yenilikçi uvex i-PUREnj taban teknolojisi, ayak ön bölgesinde ve topukta üstün darbe sönümlenme özelliği ile köpük topuk sepeti sayesinde tüm orta taban üzerinde mükemmel tepki enerjisi ve yüksek denge sunar
- 35 megaohm altında hacim direnciyle ESD gerekliliklerini karşılar
- daha fazla parmak boşluğu ve en iyi uyum için daha geniş ve %100 metallsiz yeni uvex xenova® emniyetli burun koruması: kompakt tasarım, anatomik şekil, yüksek yanıl denge, ısı iletkenliği yok

Konfor özellikleri:

- yeni geniş kalıp ve iklim optimizasyonlu nefes alabilen malzemeler sayesinde üstün kullanıcı konforu
- baskı noktalarını ortadan kaldırmak için yüksek teknolojiye sahip delikli mikro velurdan üretilen neredeyse dikişsiz tasarım
- nem iletme sistemli çıkarılabilir, antistatik, konforlu iç taban, topuk bölgesiyle ayak ön bölgesi civarında ek darbe sönümlenme ve ayak kemeri için mükemmel destek
- tozluk dil (ayakkabı, bot) ve boğazda yumuşak dolgu
- 35 ile 40 arası numaralar kadın kalıbına göre üretilmiştir

Sürdürülebilirlik:

- kaynakları korumak için kısmen geri dönüştürülmüş malzemelerden üretilmiştir
- yasak madde listemize uygun şekilde zararlı maddeler içermez

Uygulama alanları:

- hafif uygulamalar

uvex 1 G2	Delikli ayakkabı	sandalet	Delikli ayakkabı	Bağcıklı delikli bot	Delikli bot
Ürün no. Genişlik 10	68267	68287	68297	68317	-
Ürün no. Genişlik 11	68268	68288	68298	68318	-
Ürün no. Genişlik 12	-	68289	68299	68319	68329
Ürün no. Genişlik 14	-	68280	68290	68310	-
Standart	EN ISO 20345:2011 S1 SRC	EN ISO 20345:2011 S1 SRC	EN ISO 20345:2011 S1 SRC	EN ISO 20345:2011 S1 SRC	EN ISO 20345:2011 S1 SRC
Saya	mikro velur	mikro velur	mikro velur	mikro velur	mikro velur
Astar	distance mesh astar	distance mesh astar	distance mesh astar	distance mesh astar	distance mesh astar
Numaralar	35-43	35-52	35-52	35-52	35-52
Sipariş birimi	çift	çift	çift	çift	çift

Koruyucu Ayakkabılar

uvex 1 G2



68307
68308
68309
68300



68337
68338
68339
68330

clima zone



uvex 1 G2 - Ayakkabı S2 SRC - Bağcıklı bot S2 SRC

Genel özellikler:

- son derece hafif S2 koruyucu ayakkabı
- sentetik malzemelerden üretildiğinden krom alerjisi olanlar için uygundur
- tabanda kullanılan hiçbir malzeme silikon, plastikleştirici ve ıslatıcı kimyasallarla etkileşime giren başka maddeler içermez
- kişiye özel ayar için hızlı çözülen elastik bağcıklar, standart bağcıklar dahildir (ayakkabı)

Koruma özellikleri:

- yeni ve yenilikçi uvex i-PUREnrj taban teknolojisi, ayak ön bölgesinde ve topukta üstün darbe sönümlenme özelliği ile köpük topuk sepeti sayesinde tüm orta taban üzerinde mükemmel tepki enerjisi ve yüksek denge sunar
- 35 megaohm altında hacim direnciyle ESD gerekliliklerini karşılar
- daha fazla parmak boşluğu ve en iyi uyum için daha geniş ve %100 metallsiz yeni uvex xenova® emniyetli burun koruması: kompakt tasarım, anatomik şekil, yüksek yanall denge, ısı iletkenliği yok

Konfor özellikleri:

- yeni geniş kalıp ve iklim optimizasyonlu nefes alabilen malzemeler sayesinde üstün kullanıcı konforu
- baskı noktalarını ortadan kaldırmak için yüksek teknoloji mikro velur malzemeden üretilen neredeyse dikişsiz tasarım
- nem iletme sistemli çıkarılabilir, antistatik, konforlu iç taban, topuk bölgesiyle ayak ön bölgesi civarında ek darbe sönümlenme ve ayak kemeri için mükemmel destek
- tozluk dil ve boğazda yumuşak dolgu
- 35 ile 40 arası numaralar kadın kalıbına göre üretilmiştir

Sürdürülebilirlik:

- kaynakları korumak için kısmen geri dönüştürülmüş malzemelerden üretilmiştir
- yasak madde listemize uygun şekilde zararlı maddeler içermez

Uygulama alanları:

- hafif uygulamalar

uvex 1 G2	Ayakkabı	Bağcıklı bot
Ürün no. Genişlik 10	68307	68337
Ürün no. Genişlik 11	68308	68338
Ürün no. Genişlik 12	68309	68339
Ürün no. Genişlik 14	68300	68330
Standart	EN ISO 20345:2011 S2 SRC	EN ISO 20345:2011 S2 SRC
Saya	mikro velur	mikro velur
Astar	distance mesh astar	distance mesh astar
Numaralar	35-52	35-52
Sipariş birimi	çift	çift



Koruyucu Ayakkabılar

uvex 1 G2



68487
68488
68489
68480

68467
68468
68469
68460

68477
68478
68479
68470



clima zone



uvex 1 G2 · Sandalet S1 SRC · Delikli ayakkabı S1 SRC · Delikli bağcıklı bot S1 SRC

Genel özellikler:

- ultra hafif S1 koruyucu sandalet, delikli ayakkabı ve koruyucu bot
- sentetik malzemelerden ürettiğinden krom alerjisi olanlar için uygundur
- tabanda kullanılan hiçbir malzeme silikon, plastikleştirici ve boyanın islatıcılığını azaltan diğer maddeleri içermez
- kişiye özel ayarlanabilen, hızlı çözülen elastik bağcıklar, normal bağcıklar da temin edilir (ayakkabı); kullanımının ihtiyacına göre kişiye özel ayarlanabilen çift cirt bant (sandalet)

Koruma özellikleri:

- yeni ve yenilikçi uvex i-PUREnrj taban teknolojisi, ayak ön bölgesinde ve topukta en yüksek seviyede darbe sönümlenme özelliği ile tüm orta tabanda mükemmel tepki kabiliyeti ve sünger topuk sepeti sayesinde en iyi dengeyi sunar
- 35 megaohm altında hacim direnciyle ESD gerekliliklerini karşılar
- daha fazla parmak boşluğu ve en iyi uyum için daha geniş ve %100 metallsiz yeni uvex xenova® emniyetli burun koruması: kompakt tasarım, anatomik şekil, yüksek yanıl denge, ısı iletkenliği yok

Konfor özellikleri:

- yeni geliştirilen kalıp ve iklim optimizasyonlu, nefes alabilen malzemeler sayesinde üstün kullanıcı konforu
- baskı noktalarını ortadan kaldırmak için yüksek teknoloji mikro velurdan üretilmiş neredeyse dikişsiz saya, delikli
- nem iletme sistemli çıkarılabilir, antistatik, konforlu iç taban, topuk bölgesiyle ayak ön bölgesi civarında ekstra darbe sönümlenme ve ayak kemeri için mükemmel destek
- tozluk dil (ayakkabı, bot) ve boğazda yumuşak dolgu
- 35 ile 40 arası numaralar kadın kalıbına göre üretilmiştir

Sürdürülebilirlik:

- kaynakları korumak için kısmen geri dönüştürülmüş malzemelerden üretilmiştir
- yasak madde listemize uygun şekilde zararlı maddeler içermez

Uygulama alanları:

- hafif uygulamalar

uvex 1 G2	Sandalet	Delikli ayakkabı	Bağcıklı delikli bot
Ürün no. Genişlik 10	68487	68467	68477
Ürün no. Genişlik 11	68488	68468	68478
Ürün no. Genişlik 12	68489	68469	68479
Ürün no. Genişlik 14	68480	68460	68470
Standart	EN ISO 20345:2011 S1 SRC	EN ISO 20345:2011 S1 SRC	EN ISO 20345:2011 S1 SRC
Saya	mikro velur	mikro velur	mikro velur
Astar	distance mesh astar	distance mesh astar	distance mesh astar
Numaralar	35-52	35-52	35-52
Sipariş birimi	çift	çift	çift

Koruyucu Ayakkabılar

uvex 1 G2



68497
68498
68499
68490



68507
68508
68509
68500

clima zone



uvex 1 G2 - Ayakkabı S2 SRC - Bağcıklı bot S2 SRC

Genel özellikler:

- ultra hafif S2 koruyucu ayakkabı ve koruyucu bot
- sentetik malzemelerden üretildiğinden krom alerjisi olanlar için uygundur
- tabanda kullanılan hiçbir malzeme silikon, plastikleştirici ve boyanın islatıcılığını azaltan diğer maddeleri içermez
- kişiye özel hızlı ayar için elastik bağcıklar; normal bağcıklar da temin edilir (ayakkabı)

Koruma özellikleri:

- yeni ve yenilikçi uvex i-PUREnj taban teknolojisi, ayak ön bölgesinde ve topukta en yüksek seviyede darbe sönümlenme özelliği ile tüm orta tabanda mükemmel tepki kabiliyeti ve sünger topuk sepeti sayesinde en iyi dengeyi sunar
- 35 megaohm altında hacim direnciyle ESD gerekliliklerini karşılar
- daha fazla parmak boşluğu ve en iyi uyum için daha geniş ve %100 metallsiz yeni uvex xenova® emniyetli burun koruması: kompakt tasarım, anatomik şekil, yüksek yanıl denge, ısı iletkenliği yok

Konfor özellikleri:

- yeni geliştirilen kalıp ve iklim optimizasyonlu, nefes alabilen malzemeler sayesinde üstün kullanıcı konforu
- baskı noktalarını ortadan kaldırmak için yüksek teknoloji mikro velurdan üretilmiş neredeyse dikişsiz saya, su itici
- nem iletme sistemli çıkarılabilir, antistatik, konforlu iç taban, topuk bölgesiyle ayak ön bölgesi civarında ekstra darbe sönümlenme ve ayak kemeri için mükemmel destek
- tozluk dil ve boğazda yumuşak dolgu
- 35 ile 40 arası numaralar kadın kalıbına göre üretilmiştir

Sürdürülebilirlik:

- kaynakları korumak için kısmen geri dönüştürülmüş malzemelerden üretilmiştir
- yasak madde listemize uygun şekilde zararlı maddeler içermez

Uygulama alanları:

- hafif uygulamalar



uvex 1 G2	Ayakkabı	Bağcıklı bot
Ürün no. Genişlik 10	68497	68507
Ürün no. Genişlik 11	68498	68508
Ürün no. Genişlik 12	68499	68509
Ürün no. Genişlik 14	68490	68500
Standart	EN ISO 20345:2011 S2 SRC	EN ISO 20345:2011 S2 SRC
Saya	mikro velur	mikro velur
Astar	distance mesh astar	distance mesh astar
Numaralar	35-52	35-52
Sipariş birimi	çift	çift

uvex



Video



İş yerindeki şampiyonlar: uvex 1 sport

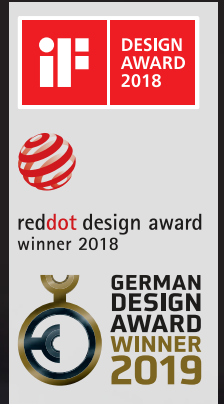

Designed for Individuals



Sportif görünüm.

Spor tasarım gelişmiş işlevselliğe buluştu: uvex 1 sport; hafif tasarımı, optimum ayak iklimi sağlayan yüksek teknoloji malzemeleri ve ergonomik şekilli dış tabanı sayesinde birinci sınıf kullanıcı konforu sunarken hem gençlere hitap eder hem de stil sahibidir.

uvex 1 sport: günlük iş hayatı ve dahası için ideal yol arkadaşınız.

Yüksek havalandırma kabiliyeti.

Nefes alabilen file saya, optimum iklim kontrolü sağlar. uvex 1 sport'un sportif görünümü, koruyucu ayakkabı giymenin daha tercih edilir hale gelmesine katkıda bulunur.

Website



Hafif ve ergonomik tasarım.

uvex 1 sport taban

- hafif uygulamalar için çift yoğunluklu poliüretandan üretilmiş ergonomik tasarımı dış taban
- son derece konforlu ayak tabanı
- neredeyse tüm yüzeylerde genel kullanıma uygundur
- mükemmel kayma önleyici özellikler (SRC)
- aşınmaya dirençli
- 35 megaohm'un altında hacim direnciyle ESD gerekliliklerini karşılar
- boyanın ıslatıcılığını azaltan maddeler içermez

Artık sayfa 265'deki iş ayakkabıları arasında da mevcuttur.

Koruyucu Ayakkabılar

uvex 1 sport



65971
65972
65973
65974

65987
65988
65989
65980

65991
65992
65993
65994



red dot design award
winner 2018



clima zone



uvex 1 sport · Ayakkabı S1 SRC/S1 P SRC

Genel özellikler:

- modern, ultra hafif ve esnek S1 ve S1 P koruyucu ayakkabılar
- sentetik malzemelerden üretilmesi sayesinde krom alerjisi olanlar için uygundur
- tabanda kullanılan hiçbir malzeme silikon, plastikleştirici ve boyanın ıslatıcılığını azaltan diğer maddeleri içermez

Koruma özellikleri:

- 35 megaohm altında hacim direnciyle ESD gerekliliklerini karşılar
- %100 metallsiz uvex xenova® burun koruması: kompakt tasarım, anatomik şekil, yüksek yanıl denge, ısı iletkenliği yok
- mükemmel kayma direnci, çift yoğunluklu poliüretandan üretilmiş ergonomik tasarımlı dış taban
- geçerli güvenlik standartlarına uygun, delinmeye dirençli, metalik olmayan orta taban ayakkabının esnekliğini kısıtlamaz (yalnızca S1 P ayakkabılar)

Konfor özellikleri:

- yeni geliştirilen kalıp ve iklim optimizasyonlu, nefes alabilen malzemeler sayesinde üstün kullanıcı konforu
- baskı noktalarını ortadan kaldırmak için yüksek teknolojiye sahip malzemelerden üretilen neredeyse dikişsiz tasarım
- nem iletme sistemli ve topuk bölgesiyle ayak ön bölgesi civarında ek darbe sönümlemeli çıkarılabilir, antistatik, konforlu iç taban
- boğazda ve dilde yumuşak dolgu
- 35 ile 40 arası numaralar kadın kalıbına göre üretilmiştir

Sürdürülebilirlik:

- kaynakları korumak için kısmen geri dönüştürülmüş malzemelerden üretilmiştir
- yasak madde listemize uygun şekilde zararlı maddeler içermez

Uygulama alanları:

- hafif uygulamalar

uvex 1 sport	Ayakkabı	Ayakkabı	Ayakkabı
Ürün no. Genişlik 10	65971	65987	65991
Ürün no. Genişlik 11	65972	65988	65992
Ürün no. Genişlik 12	65973	65989	65993
Ürün no. Genişlik 14	65974	65980	65994
Standart	EN ISO 20345:2011 S1 P SRC	EN ISO 20345:2011 S1 SRC	EN ISO 20345:2011 S1 P SRC
Saya	kumaş	kumaş	kumaş
Astar	distance mesh astar	distance mesh astar	distance mesh astar
Numaralar	35-43	35-52	35-52
Sipariş birimi	çift	çift	çift

Koruyucu Ayakkabılar

uvex 1 sport



S1P 65941
65942
65943
65944

S1 65947
65948
65949
65940

65961
65962
65963
65964

65901
65902
65903
65904

65921
65922
65923
65924



clima zone



uvex 1 sport · Ayakkabı S3 SRC/S1 P SRC/S1 SRC

Genel özellikler:

- modern, ultra hafif ve esnek S1, S1 P ve S3 koruyucu ayakkabılar
- sentetik malzemelerden üretilmesi sayesinde krom alerjisi olanlar için uygundur
- tabanda kullanılan hiçbir malzeme silikon, plastikleştirici ve boyanın ıslatıcılığını azaltan diğer maddeleri içermez

Koruma özellikleri:

- 35 megaohm altında hacim direnciyle ESD gerekliliklerini karşılar
- %100 metallsiz uvex xenova® burun koruması: kompakt tasarım, anatomik şekil, yüksek yanıl denge, ısı iletkenliği yok
- mükemmel kayma direnci, çift yoğunluklu poliüretandan üretilmiş ergonomik tasarımlı dış taban
- geçerli güvenlik standartlarına uygun, delinmeye dirençli metalik olmayan orta taban ayakkabının esnekliğini kısıtlamaz (S1 P ve S3 ayakkabılar)

Konfor özellikleri:

- yeni geliştirilen kalıp ve iklim optimizasyonlu, nefes alabilen malzemeler sayesinde üstün kullanıcı konforu
- baskı noktalarını ortadan kaldırmak için yüksek teknolojiye sahip malzemelerden üretilen neredeyse dikişsiz tasarım
- nem iletme sistemli ve topuk bölgesiyle ayak ön bölgesi civarında ek darbe sönümlemeli çıkarılabilir, antistatik, konforlu iç taban
- boğazda ve dilde yumuşak dolgu
- 35 ile 40 arası numaralar kadın kalıbına göre üretilmiştir

Sürdürülebilirlik:

- kaynakları korumak için kısmen geri dönüştürülmüş malzemelerden üretilmiştir
- yasak madde listemize uygun şekilde zararlı maddeler içermez

Uygulama alanları:

- hafif uygulamalar



uvex 1 sport	Ayakkabı	Ayakkabı	Ayakkabı	Ayakkabı	Ayakkabı
Ürün no. Genişlik 10	65941	65947	65901	65961	65921
Ürün no. Genişlik 11	65942	65948	65902	65962	65922
Ürün no. Genişlik 12	65943	65949	65903	65963	65923
Ürün no. Genişlik 14	65944	65940	65904	65964	65924
Standart	EN ISO 20345:2011 S1 P SRC	EN ISO 20345:2011 S1 SRC	EN ISO 20345:2011 S1 P SRC	EN ISO 20345:2011 S3 SRC	EN ISO 20345:2011 S3 SRC
Saya	kumaş	kumaş	kumaş	mikro velur	mikro velur
Astar	distance mesh astar	distance mesh astar	distance mesh astar	distance mesh astar	distance mesh astar
Numaralar	35-52	35-52	35-52	35-52	35-52
Sipariş birimi	çift	çift	çift	çift	çift

Koruyucu Ayakkabılar

uvex 1 sport white



65807
65808
65809



65817
65818
65819



65821
65822
65823

clima zone



uvex 1 sport white - Ayakkabı S2 SRC/S3 SRC

Genel özellikler:

- modern, metal içermeyen, ultra hafif ve esnek S2 veya S3 koruyucu ayakkabı
- temizlemesi kolay, su itici mikrofiber malzemeden üretilmiş sayfa
- kirlenmeyi azaltmak için minimum dikiş sayısı
- sentetik malzemelerden üretildiğinden krom alerjisi olanlar için uygundur
- 30°C'ye kadar sıcaklıkta yıkanabilir
- tabanda kullanılan hiçbir malzeme silikon, plastikleştirici ve boyanın ıslatıcılığını azaltan diğer maddeleri içermez

Koruma özellikleri:

- 35 megaohm altında hacim direnciyle ESD gerekliliklerini karşılar
- %100 metallsiz uvex xenova® burun koruması: kompakt tasarım, anatomik şekil, yüksek yanıl denge, ısı iletkenliği yok
- mükemmel darbe sönümlenme ve kayma direnci özelliğine sahip çift yoğunluklu poliüretandan üretilmiş ergonomik tasarımlı dış taban
- geçerli güvenlik standartlarına uygun, delinmeye dirençli metalik olmayan orta taban ayakkabının esnekliğini kısıtlamaz (S3 ayakkabılar)

Konfor özellikleri:

- yeni geliştirilen kalıp ve iklim optimizasyonlu, nefes alabilen malzemeler sayesinde üstün kullanıcı konforu
- baskı noktalarını ortadan kaldırmak için neredeyse dikişsiz tasarım
- nem iletme sistemli ve topuk bölgesiyle ayak ön bölgesi civarında ek darbe sönümlenmeli çıkarılabilir, antistatik, konforlu iç taban
- dolgu tozluk dil (S3 ayakkabı) ve boğaz
- 35 ile 40 arası numaralar kadın kalıbına göre üretilmiştir

Sürdürülebilirlik:

- kaynakları korumak için kısmen geri dönüştürülmüş malzemelerden üretilmiştir
- yasak madde listemize uygun şekilde zararlı maddeler içermez

Uygulama alanları:

- hafif uygulamalar

uvex 1 sport white	Ayakkabı	Ayakkabı	Ayakkabı
Ürün no. Genişlik 10	65807	65817	65821
Ürün no. Genişlik 11	65808	65818	65822
Ürün no. Genişlik 12	65809	65819	65823
Standart	EN ISO 20345:2011 S2 SRC	EN ISO 20345:2011 S2 SRC	EN ISO 20345:2011 S3 SRC
Saya	mikrofiber	mikrofiber	mikrofiber
Astar	distance mesh astar	distance mesh astar	distance mesh astar
Numaralar	35-52	35-52	35-52
Sipariş birimi	çift	çift	çift

İş ayakkabıları
uvex 1 sport NC



65937
65938
65939



65957
65958
65959

clima zone



uvex 1 sport NC - Ayakkabı O1 FO SRC

Genel özellikler:

- modern, ultra hafif ve esnek, burun korumasız O1 iş ayakkabıları
- sentetik malzemelerden üretilmesi sayesinde krom alerjisi olanlar için uygundur
- tabanda kullanılan hiçbir malzeme silikon, plastikleştirici ve boyanın ıslatıcılığını azaltan diğer maddeleri içermez

Koruma özellikleri:

- 35 megaohm altında hacim direnciyle ESD gerekliliklerini karşılar
- mükemmel kayma direnci, çift yoğunluklu poliüretandan üretilmiş ergonomik tasarımlı dış taban

Konfor özellikleri:

- yeni geliştirilen kalıp ve iklim optimizasyonlu, nefes alabilen malzemeler sayesinde üstün kullanıcı konforu
- baskı noktalarını ortadan kaldırmak için yüksek teknolojiye sahip malzemelerden üretilen neredeyse dikişsiz tasarım
- nem iletme sistemli ve topuk bölgesiyle ayak ön bölgesi civarında ek darbe sönümlemeli çıkarılabilir, antistatik, konforlu iç taban
- boğazda ve dilde yumuşak dolgu
- 35 ile 40 arası numaralar kadın kalıbına göre üretilmiştir

Sürdürülebilirlik:

- kaynakları korumak için kısmen geri dönüştürülmüş malzemelerden üretilmiştir
- yasak madde listemize uygun şekilde zararlı maddeler içermez

Uygulama alanları:

- hafif uygulamalar



uvex 1 sport NC	Ayakkabı	Ayakkabı
Ürün no. Genişlik 10	65937	65957
Ürün no. Genişlik 11	65938	65958
Ürün no. Genişlik 12	65939	65959
Standart	EN ISO 20347:2012 O1 FO SRC	EN ISO 20347:2012 O1 FO SRC
Saya	kumaş	kumaş
Astar	distance mesh astar	distance mesh astar
Numaralar	35-52	35-52
Sipariş birimi	çift	çift

uvex 1: Performans yeniden tanımlanıyor

Next Level Equipment



Optimum bükülme ve iyi esneklik için eklemler etrafında en uygun şekil.

Kayma direnci için optimize edilmiş kendini temizleyen taban yapısı (SRC tipi).

Üstün esneklik. Optimum kullanıcı konforu.

Dış tabanın ergonomik tasarımı, ayağın doğal hareketini ve esnekliğini destekler.

Aşınmaya karşı yüksek dirençli TPU kısımlar, ayağın güvenle adım atmasını ve yuvarlanmasını sağlayarak kazaların önlenmesine yardımcı olur.



Merdivenleri güvenle çıkmak için mafsallı tabanlık.

Pivot noktası bükme ve döndürme sırasında eklemlerdeki baskıyı azaltır.



%100 daha fazla darbe sönümlenme. 3 boyutta konfor.

Çift katmanlı uvex 1 PU dış tabandan ve hem topukta hem de ayağın ön bölümünde darbeleri optimum şekilde sönümleyen konforlu iç tabandan oluşan uvex 1 çok katmanlı darbe sönümlenme sistemi, kas ve iskelet sistemini korumaya yardımcı olur. Topuktaki enerji emme özelliği EN ISO 20345 gerekliliklerinin iki katıdır. Katıksız yürüyüş konforu.



Üstün denge. Güvenilir destek ve güvenlik.

İstikrarlı denge, yere güvenle ve sağlam şekilde basmak ve çalışma sırasında kazaları önlemek için çok önemlidir. Tabana entegre edilmiş görünür harici topuk sepeti, dengenin yanı sıra ek yan darbe koruması sağlar. "x-tended" support modeli, ek yanal destekle beraber bilek burkulmalarına ve darbelere karşı artırılmış koruma sağlar. Her iki taban modeli, esnekliği sınırlamadan ayağı güvenli şekilde sarar.



uvex monoskin konç tasarımı. Ayağa baskı yapmayan konforlu kalıp.

Hiç metal içermeyen, yüksek teknoloji mikrofiberden üretilmiş uvex monoskin konç, baskı noktaları oluşturmadan üstün kullanıcı konforu sağlar ve neredeyse dikişsiz tasarımı ürün ömrünü uzatır.



uvex climazone standardı. Sıcaklık ve iklim kontrolü.

Büyük delikler, çok iyi hava alan yüksek teknoloji mikro velur saya ve distance mesh astar malzemeyle birlikte nem kontrol sistemli konforlu iç taban, ısı birikimini önler ve terlemeyi azaltır.

Koruyucu Ayakkabılar

uvex 1



85427
85428
85429
85420

85437
85438
85439
85430

65657
65658
65659

BOA



Focus Open 2013
Silver



reddot design award
winner 2013



DESIGNPREIS
DER
BUNDESREPUBLIK
DEUTSCHLAND
2014
NOMINIERT

clima zone



uvex 1 • Sandalet S1 SRC • Delikli ayakkabı S1 SRC

Genel özellikler:

- ultra hafif, çok amaçlı S1 koruyucu sandalet ve delikli koruyucu ayakkabı
- sentetik malzemelerden üretildiğinden krom alerjisi olanlar için uygundur
- tabanda kullanılan hiçbir malzeme silikon, plastikleştirici ve boyanın ıslatıcılığını azaltan diğer maddeleri içermez
- kişiye özel hızlı ayar için çift ayarlanabilir cırt bant (sandalet) veya elastik bağcıklar; normal bağcıklar da temin edilir (ayakkabı)
- BOA® Fit System (mikro düzeyde ayarlanabilen kadrın, son derece sağlam hafif bağcıklar ve düşük sürtünmeli bağcık kılavuzlarından oluşur) hızlı, kolay ve hassas bir uyum sağlar (6565 ayakkabı)

Koruma özellikleri:

- 35 megaohm altında hacim direnciyle ESD gerekliliklerini karşılar
- %100 metallsiz uvex xenova® burun koruması: kompakt tasarım, anatomik şekil, yüksek yanıl denge, ısı iletkenliği yok
- mükemmel kayma direnci, çift yoğunluklu poliüretandan üretilmiş ergonomik tasarımlı dış taban

Konfor özellikleri:

- yeni geliştirilen kalıp ve iklim optimizasyonlu, nefes alabilen malzemeler sayesinde üstün kullanıcı konforu
- baskı noktalarını ortadan kaldırmak için yüksek teknoloji mikro velur malzemeden üretilen neredeyse dikişsiz tasarım
- nem iletme sistemli ve topuk bölgesiyle ayak ön bölgesi civarında ek darbe sönümlemeli çıkarılabilir, antistatik, konforlu iç taban
- boğazda ve dilde yumuşak dolgu
- 35 ile 40 arası numaralar kadın kalıbına göre üretilmiştir

Sürdürülebilirlik:

- kaynakları korumak için kısmen geri dönüştürülmüş malzemelerden üretilmiştir
- yasak madde listemize uygun şekilde zararlı maddeler içermez

Uygulama alanları:

- hafif uygulamalar



uvex 1	Sandalet	Delikli ayakkabı	Delikli ayakkabı
Ürün no. Genişlik 10	85427	85437	65657
Ürün no. Genişlik 11	85428	85438	65658
Ürün no. Genişlik 12	85429	85439	65659
Ürün no. Genişlik 14	85420	85430	-
Standart	EN ISO 20345:2011 S1 SRC	EN ISO 20345:2011 S1 SRC	EN ISO 20345:2011 S1 SRC
Saya	mikro velur	mikro velur	mikro velur
Astar	distance mesh astar	distance mesh astar	distance mesh astar
Numaralar	35-52	35-52	35-52
Sipariş birimi	çift	çift	çift

Koruyucu Ayakkabılar

uvex 1



65667
65668
65669

BOA

clima zone



uvex 1 - Ayakkabı S2 SRC - Bağcıklı bot S2 SRC

Genel özellikler:

- ultra hafif, çok amaçlı S2 koruyucu ayakkabı/bot
- sentetik malzemelerden üretildiğinden krom alerjisi olanlar için uygundur
- tabanda kullanılan hiçbir malzeme silikon, plastikleştirici ve boyanın ıslatıcılığını azaltan diğer maddeleri içermez
- kişiye özel hızlı ayar için elastik bağcıklar; normal bağcıklar da temin edilir (8544 ayakkabı)
- BOA® Fit System (mikro düzeyde ayarlanabilen kadran, son derece sağlam hafif bağcıklar ve düşük sürtümlü bağcık kılavuzlarından oluşur) hızlı, kolay ve hassas bir uyum sağlar (6566 ayakkabı)

Koruma özellikleri:

- 35 megaohm altında hacim direnciyle ESD gerekliliklerini karşılar
- %100 metallsiz uvex xenova® burun koruması: kompakt tasarım, anatomik şekil, yüksek yanıl denge, ısı iletkenliği yok
- mükemmel kayma direnci, çift yoğunluklu poliüretandan üretilmiş ergonomik tasarımlı dış taban

Konfor özellikleri:

- yeni geliştirilen kalıp ve iklim optimizasyonlu, nefes alabilen malzemeler sayesinde üstün kullanıcı konforu
- baskı noktalarını ortadan kaldırmak için yüksek teknoloji mikro velur malzemeden üretilen neredeyse dikişsiz tasarım
- nem iletme sistemli ve topuk bölgesiyle ayak ön bölgesi civarında ek darbe sönümlemeli çıkarılabilir, antistatik, konforlu iç taban
- boğazda ve tozluk dilde yumuşak dolgu
- 35 ile 40 arası numaralar kadın kalıbına göre üretilmiştir

Sürdürülebilirlik:

- kaynakları korumak için kısmen geri dönüştürülmüş malzemelerden üretilmiştir
- yasak madde listemize uygun şekilde zararlı maddeler içermez

Uygulama alanları:

- hafif uygulamalar

uvex 1	Ayakkabı	Ayakkabı	Bağcıklı bot
Ürün no. Genişlik 10	85447	65667	85457
Ürün no. Genişlik 11	85448	65668	85458
Ürün no. Genişlik 12	85449	65669	85459
Ürün no. Genişlik 14	85440	-	85450
Standart	EN ISO 20345:2011 S2 SRC	EN ISO 20345:2011 S2 SRC	EN ISO 20345:2011 S2 SRC
Saya	mikro velur	mikro velur	mikro velur
Astar	distance mesh astar	distance mesh astar	distance mesh astar
Numaralar	35-52	35-52	35-52
Sipariş birimi	çift	çift	çift

Koruyucu Ayakkabılar

uvex 1 ladies



clima zone



uvex 1 ladies · Sandalet S1 SRC · Delikli ayakkabı S1 SRC · Ayakkabı S2 SRC · Delikli bağcıklı bot S1 SRC

Genel özellikler:

- çok hafif, çok amaçlı koruyucu ayakkabılar
- sentetik malzemelerden üretildiğinden krom alerjisi olanlar için uygundur
- tabanda kullanılan hiçbir malzeme silikon, plastikleştirici ve boyanın ıslatıcılığını azaltan diğer maddeleri içermez
- ikili ayarlanabilir cırt bant (sandalet)
- kişiye özel hızlı ayar için elastik bağcıklar; normal bağcıklar da temin edilir (ayakkabı)

Koruma özellikleri:

- 35 megaohm altında hacim direnciyle ESD gerekliliklerini karşılar
- %100 metallsiz uvex xenova® burun koruması: kompakt tasarım, anatomik şekil, yüksek yanıl denge, ısı iletkenliği yok
- mükemmel kayma dirençli, çift yoğunluklu poliüretandan üretilmiş ergonomik tasarımı dış taban

Konfor özellikleri:

- yeni geliştirilen kalıp ve iklim optimizasyonlu, nefes alabilen delikli malzemeler sayesinde üstün kullanıcı konforu (sandaletler)
- baskı noktalarını ortadan kaldırmak için yüksek teknoloji mikro velur malzemeden üretilen neredeyse dikışsiz tasarım
- nem iletme sistemli ve topuk bölgesiyle ayak ön bölgesi civarında ek darbe sönümlenmeli çıkarılabilir, antistatik, konforlu iç taban
- boğaz ve dilde yumuşak dolgu, tozluk dilli S2 koruyucu ayakkabı

Sürdürülebilirlik:

- kaynakları korumak için kısmen geri dönüştürülmüş malzemelerden üretilmiştir
- yasak madde listemize uygun şekilde zararlı maddeler içermez

Uygulama alanları:

- hafif uygulamalar



uvex 1	Sandalet	Delikli ayakkabı	Ayakkabı	Bağcıklı delikli bot
Ürün no. Genişlik 10	85607	85617	85627	85647
Ürün no. Genişlik 11	85608	85618	85628	85648
Standart	EN ISO 20345:2011 S1 SRC	EN ISO 20345:2011 S1 SRC	EN ISO 20345:2011 S2 SRC	EN ISO 20345:2011 S1 SRC
Saya	mikro velur	mikro velur	mikro velur	mikro velur
Astar	distance mesh astar	distance mesh astar	distance mesh astar	distance mesh astar
Numaralar	35-52	35-52	35-52	35-43
Sipariş birimi	çift	çift	çift	çift

Koruyucu Ayakkabılar

uvex 1



85467
85468
85469



85477
85478
85479

clima zone



uvex 1 - Delikli ayakkabı S1 SRC - Delikli bağcıklı bot S1 SRC

Genel özellikler:

- ultra hafif ve çok amaçlı delikli S1 koruyucu ayakkabı veya bot
- sentetik malzemelerden üretildiğinden krom alerjisi olanlar için uygundur
- tabanda kullanılan hiçbir malzeme silikon, plastikleştirici ve boyanın ıslatıcılığını azaltan diğer maddeleri içermez
- kişiye özel hızlı ayar için elastik bağcıklar; normal bağcıklar da temin edilir (ayakkabı)

Koruma özellikleri:

- 35 megaohm altında hacim direnciyle ESD gerekliliklerini karşılar
- %100 metallsiz uvex xenova® burun koruması: kompakt tasarım, anatomik şekil, yüksek yanıl denge, ısı iletkenliği yok
- mükemmel kayma dirençli, çift yoğunluklu poliüretandan üretilmiş ergonomik tasarımlı dış taban

Konfor özellikleri:

- yeni geliştirilen kalıp ve iklim optimizasyonlu, nefes alabilen delikli malzemeler sayesinde üstün kullanıcı konforu
- baskı noktalarını ortadan kaldırmak için yüksek teknoloji mikro velur malzemeden üretilen neredeyse dikişsiz tasarım
- nem iletme sistemli ve topuk bölgesiyle ayak ön bölgesi civarında ek darbe sönümlenmeli çıkarılabilir, antistatik, konforlu iç taban
- boğazda ve dilde yumuşak dolgu
- 35 ile 40 arası numaralar kadın kalıbına göre üretilmiştir

Sürdürülebilirlik:

- kaynakları korumak için kısmen geri dönüştürülmüş malzemelerden üretilmiştir
- yasak madde listemize uygun şekilde zararlı maddeler içermez

Uygulama alanları:

- hafif uygulamalar

uvex 1	Delikli ayakkabı	Bağcıklı delikli bot
Ürün no. Genişlik 10	85467	85477
Ürün no. Genişlik 11	85468	85478
Ürün no. Genişlik 12	85469	85479
Standart	EN ISO 20345:2011 S1 SRC	EN ISO 20345:2011 S1 SRC
Saya	mikro velur	mikro velur
Astar	distance mesh astar	distance mesh astar
Numaralar	35-52	35-52
Sipariş birimi	çift	çift

Koruyucu Ayakkabılar

uvex 1 x-tended support



85127
85128
85129



85117
85118
85119



Focus Open 2013
Silver



reddot design award
winner 2013



German
Design Award
WINNER 2015

clima zone



uvex 1 x-tended support · Delikli ayakkabı S1 SRC

Genel özellikler:

- ultra hafif ve çok amaçlı delikli S1 koruyucu ayakkabı
- sentetik malzemelerden üretildiğinden krom alerjisi olanlar için uygundur
- tabanda kullanılan hiçbir malzeme silikon, plastikleştirici ve boyanın ıslatıcılığını azaltan diğer maddeleri içermez
- kişiye özel hızlı ayar için elastik bağcıklar; normal bağcıklar da temin edilir

Koruma özellikleri:

- 35 megaohm altında hacim direnciyle ESD gerekliliklerini karşılar
- %100 metallsiz uvex xenova® burun koruması: kompakt tasarım, anatomik şekil, yüksek yanıl denge, ısı iletkenliği yok
- mükemmel kayma dirençli, çift yoğunluklu poliüretandan üretilmiş ergonomik tasarımlı dış taban
- "x-tended" support: özel tasarlanmış yan destek elemanı ile ayak için orta ve yan topuk desteği; bilek burkulmasına karşı ek koruma sağlar, ayağı dengeleyip yönlendirirken aynı zamanda darbelerden korur

Konfor özellikleri:

- yeni geliştirilen kalıp ve iklim optimizasyonlu, nefes alabilen delikli malzemeler sayesinde üstün kullanıcı konforu
- baskı noktalarını ortadan kaldırmak için yüksek teknoloji mikro velur malzemenen üretilen neredeyse dikişsiz tasarım
- nem iletme sistemli ve topuk bölgesiyle ayak ön bölgesi civarında ek darbe sönümlemeli çıkarılabilir, antistatik, konforlu iç taban
- boğazda ve dilde yumuşak dolgu
- 35 ile 40 arası numaralar kadın kalıbına göre üretilmiştir

Sürdürülebilirlik:

- kaynakları korumak için kısmen geri dönüştürülmüş malzemelerden üretilmiştir
- yasak madde listemize uygun şekilde zararlı maddeler içermez

Uygulama alanları:

- hafif uygulamalar



uvex 1 x-tended support	Delikli ayakkabı	Delikli ayakkabı
Ürün no. Genişlik 10	85127	85117
Ürün no. Genişlik 11	85128	85118
Ürün no. Genişlik 12	85129	85119
Standart	EN ISO 20345:2011 S1 SRC	EN ISO 20345:2011 S1 SRC
Saya	mikro velur	mikro velur
Astar	distance mesh astar	distance mesh astar
Numaralar	35-52	35-52
Sipariş birimi	çift	çift

Koruyucu Ayakkabılar

uvex 1 x-tended support



85361
85362
85363

85141
85142
85143

65681
65682
65683

BOA

85191
85192
85193

clima zone



uvex 1 x-tended support · Sandalet S1 P SRC · Delikli Ayakkabı S1 P SRC

Genel özellikler:

- ultra hafif ve çok amaçlı delikli S1 P koruyucu ayakkabı veya sandalet
- sentetik malzemelerden üretildiğinden krom alerjisi olanlar için uygundur
- tabanda kullanılan hiçbir malzeme silikon, plastikleştirici ve boyanın ıslatıcılığını azaltan diğer maddeleri içermez
- süngerli poliüretan maskarata, sayanın ömrünü uzatmaya yardımcı olur
- kişiye özel hızlı ayar için elastik bağcıklar, normal bağcıklar da temin edilir (8514 ve 8519 ayakkabı)
- ikili ayarlanabilir cırt bant (sandalet)
- BOA® Fit System (mikro düzeyde ayarlanabilen kadrın, son derece sağlam hafif bağcıklar ve düşük sürtünmeli bağcık kılavuzlarından oluşur) hızlı, kolay ve hassas bir uyum sağlar (6568 ayakkabı)

Koruma özellikleri:

- 35 megaohm altında hacim direnciyle ESD gerekliliklerini karşılar
- %100 metallsiz uvex xenova® burun koruması: kompakt tasarım, anatomik şekil, yüksek yanıl denge, ısı iletkenliği yok
- mükemmel kayma dirençli, çift yoğunluklu poliüretandan üretilmiş ergonomik tasarımı dış taban
- "x-tended" support: özel tasarlanmış yan destek elemanıya ayak için orta ve yan topuk desteği; bilek burkulmasına karşı ek koruma sağlar, ayağı dengeleyip yönlendirirken aynı zamanda darbelerden korur (yalnızca ayakkabılar)

- geçerli güvenlik standartlarına uygun, delinmeye dirençli metalik olmayan orta taban ayakkabının esnekliğini kısıtlamaz

Konfor özellikleri:

- yeni geliştirilen kalıp ve iklim optimizasyonlu, nefes alabilen delikli malzemeler sayesinde üstün kullanıcı konforu
- baskı noktalarını ortadan kaldırmak için yüksek teknoloji mikro velur malzemenen üretilen neredeyse dikışsiz tasarım
- nem iletme sistemli ve topuk bölgesiyle ayak ön bölgesi civarında ek darbe sönümleneli çıkarılabilir, antistatik, konforlu iç taban
- boğazda ve dilde yumuşak dolgu
- 35 ile 40 arası numaralar kadın kalıbına göre üretilmiştir

Sürdürülebilirlik:

- yasak madde listemize uygun şekilde zararlı maddeler içermez

Uygulama alanları:

- hafif uygulamalar

uvex 1 x-tended support	Sandalet	Delikli ayakkabı	Delikli ayakkabı	Delikli ayakkabı
Ürün no. Genişlik 10	85361	85141	65681	85191
Ürün no. Genişlik 11	85362	85142	65682	85192
Ürün no. Genişlik 12	85363	85143	65683	85193
Standart	EN ISO 20345:2011 S1 P SRC	EN ISO 20345:2011 S1 P SRC	EN ISO 20345:2011 S1 P SRC	EN ISO 20345:2011 S1 P SRC
Saya	mikro velur	mikro velur	mikro velur	mikro velur
Astar	distance mesh astar	distance mesh astar	distance mesh astar	distance mesh astar
Numaralar	35-52	35-52	35-52	35-52
Sipariş birimi	çift	çift	çift	çift

Koruyucu Ayakkabılar

uvex 1 x-tended support



85161
85162
85163

85171
85172
85173

65671
65672
65673

BOA

clima zone



uvex 1 x-tended support · Ayakkabı S3 SRC · Bağcıklı bot S3 SRC

Genel özellikler:

- ultra hafif, çok amaçlı S3 koruyucu ayakkabı/bot
- sentetik malzemelerden üretildiğinden krom alerjisi olanlar için uygundur
- tabanda kullanılan hiçbir malzeme silikon, plastikleştirici ve boyanın ıslatıcılığını azaltan diğer maddeleri içermez
- süngerli poliüretan maskarata, sayanın ömrünü uzatmaya yardımcı olur
- kişiye özel hızlı ayar için elastik bağcıklar; normal bağcıklar da temin edilir (8516 ayakkabı)
- BOA® Fit System (mikro düzeyde ayarlanabilen kadrın, son derece sağlam hafif bağcıklar ve düşük sürtünmeli bağcık kılavuzlarından oluşur) hızlı, kolay ve hassas bir uyum sağlar (6567 ayakkabı)

Koruma özellikleri:

- 35 megaohm altında hacim direnciyle ESD gerekliliklerini karşılar
- %100 metallsiz uvex xenova® burun koruması: kompakt tasarım, anatomik şekil, yüksek yanal denge, ısı iletkenliği yok
- mükemmel kayma dirençli, çift yoğunluklu poliüretandan üretilmiş ergonomik tasarımlı dış taban
- "x-tended" support: özel tasarlanmış yan destek elemanı ayak için orta ve yan topuk desteği; bilek burkulmasına karşı ek koruma sağlar, ayağı dengeleyip yönlendirirken aynı zamanda darbelerden korur (ayakkabı ve bot)

- geçerli güvenlik standartlarına uygun, delinmeye dirençli metalik olmayan orta taban ayakkabının esnekliğini kısıtlamaz

Konfor özellikleri:

- yeni geliştirilen kalıp ve iklim optimizasyonlu, nefes alabilen malzemeler sayesinde üstün kullanıcı konforu
- baskı noktalarını ortadan kaldırmak için yüksek teknoloji mikro velur malzemenin üretilen neredeyse dikişsiz tasarımı
- nem iletme sistemli ve topuk bölgesiyle ayak ön bölgesi civarında ek darbe sönümlenmeli çıkarılabilir, antistatik, konforlu iç taban
- boğazda ve tozluk dilde yumuşak dolgu
- 35 ile 40 arası numaralar kadın kalıbına göre üretilmiştir

Sürdürülebilirlik:

- yasak madde listemize uygun şekilde zararlı maddeler içermez

Uygulama alanları:

- hafif uygulamalar



uvex 1 x-tended support	Ayakkabı	Ayakkabı	Bağcıklı bot
Ürün no. Genişlik 10	85161	65671	85171
Ürün no. Genişlik 11	85162	65672	85172
Ürün no. Genişlik 12	85163	65673	85173
Standart	EN ISO 20345:2011 S3 SRC	EN ISO 20345:2011 S3 SRC	EN ISO 20345:2011 S3 SRC
Saya	mikro velur	mikro velur	mikro velur
Astar	distance mesh astar	distance mesh astar	distance mesh astar
Numaralar	35-52	35-52	35-52
Sipariş birimi	çift	çift	çift

uvex 1 business – iki dünyanın en iyisi

Hem ofis hem de atölye için ideal.

Toplantı odasından çıkıp doğrudan üretim hattına mı gitmeniz gerekiyor? uvex'in yeni koruyucu ayakkabı serisi, moda dünyasından üç klasik görünümü bir araya getiriyor: Derbi ayakkabıları, çöl botları ve Chelsea botları. uvex 1 business koruyucu ayakkabılarla istediğiniz yere gidebilir, aynı zamanda hem şık hem de güvende olabilirsiniz! Çekici görünümleri, şık iş dünyası stili ve günlük kıyafetlerle kusursuz bir şekilde uyum sağlarken çelik koruma, yeterince burun boşluğu sağlayarak maksimum koruma sağlar. Sabahtan akşama kadar hiç etkisini kaybetmeyen birinci sınıf kullanıcı konforu.

Kullanıcı tarafından kolayca alıştırılabilir

Modern iş stiline sahip bu ultra hafif koruyucu ayakkabı serisi, şık mavi veya gri renklerde S2 ve S3 modellerde mevcuttur.



Kanıtlanmış güvenlik

Ekstra geniş çelik başlık, metal içermeyen delinmeye dirençli orta taban ve kaymaz dış taban, darbe sönümleme standardı gereksinimlerini neredeyse %100 oranında aşan optimum koruma sağlar.



Nefes alan malzemeler

Son derece havadar krom içermeyen malzemeler ve konforlu antistatik iç taban, uzun süreli kullanımda bile ayakkabı içinde hoş bir iklim sağlar.



Konforlu uyum

Yumuşak dolgulu yenilikçi mikro velur malzeme ve iç taban, topuk ve ayak ön bölgesi çevresinde ek darbe sönümleme özelliği sayesinde baskı yapmadan uyumu garantiler.



Almanya DGUV
112-191* ve Avusturya
ONORM Z1259
uyumlu ortopedik
çözümler

clima zone



[www.uvex-safety.com/
uvex1business](http://www.uvex-safety.com/uvex1business)
adresinde daha fazla
bilgi bulabilirsiniz

* önceki adı BGR 191

Highstreet Fashion meets Safety



Koruyucu Ayakkabılar

uvex 1 business



uvex 1 business · Ayakkabı S2 SRC/S3 SRC · Bağcıklı bot S3 SRC · Lastikli bot S3 SRC

Genel özellikler:

- modern, ultra hafif ve esnek S2 ve S3 koruyucu ayakkabılar ve botlar: güvenli, şık, son derece konforlu ve modern iş stiline uygun
- sentetik malzemelerden üretildiğinden krom alerjisi olanlar için uygundur
- tabanda kullanılan hiçbir malzeme silikon, plastikleştirici ve boyanın ıslatıcılığını azaltan diğer maddeleri içermez

Koruma özellikleri:

- 35 megaohm altında hacim direnciyle ESD gerekliliklerini karşılar
- maksimum kullanıcı konforu için dayanıklı, ekstra geniş burun koruması
- mükemmel kayma dirençli, poliüretandan üretilmiş ergonomik tasarımlı dış taban
- geçerli güvenlik standartlarına uygun, delinmeye dirençli metalik olmayan orta taban ayakkabının esnekliğini kısıtlamaz (S3 modelleri)

Konfor özellikleri:

- yeni geliştirilen kalıp ve iklim optimizasyonlu, nefes alabilen malzemeler sayesinde üstün kullanıcı konforu
- yumuşak boğaz dolgusu ve dolgulu dil sayesinde baskı noktası olmadan yumuşak ve konforlu uyum için yüksek teknoloji mikro velur malzemeden üretilmiştir
- nem iletme sistemli ve topuk bölgesiyle ayak ön bölgesi civarında ek darbe sönümleneli çıkarılabilir, antistatik, konforlu iç taban

Sürdürülebilirlik:

- kaynakları korumak için kısmen geri dönüştürülmüş malzemelerden üretilmiştir
- yasak madde listemize uygun şekilde zararlı maddeler içermez

Uygulama alanları:

- hafif uygulamalar

uvex 1 business	Ayakkabı	Ayakkabı	Bağcıklı bot	Lastikli bot
Ürün no. Genişlik 10	84697	84281	84271	84261
Ürün no. Genişlik 11	84698	84282	84272	84262
Ürün no. Genişlik 12	84699	84283	84273	84263
Standart	EN ISO 20345:2011	EN ISO 20345:2011	EN ISO 20345:2011	EN ISO 20345:2011
Saya	S2 SRC	S3 SRC	S3 SRC	S3 SRC
Astar	mikro velur	mikro velur	mikro velur	mikro velur
Numaralar	kumaş	kumaş	kumaş	kumaş
Sipariş birimi	39-52	39-52	39-52	39-52
	çift	çift	çift	çift

Koruyucu Ayakkabılar

uvex 1 business



84301
84302
84303



84481
84482
84483



84491
84492
84493

clima zone



uvex 1 business - Ayakkabı S3 SRC

Genel özellikler:

- modern, ultra hafif ve esnek S3 koruyucu ayakkabılar: güvenli, şık, son derece konforlu ve modern iş stiline uygun
- sentetik malzemelerden üretildiğinden krom alerjisi olanlar için uygundur (model 8430)
- tabanda kullanılan hiçbir malzeme silikon, plastikleştirici ve ısıtıcı kimyasallarla etkileşime giren başka maddeler içermez

Koruma özellikleri:

- 35 megaohm altında hacim direnciyle ESD gerekliliklerini karşılar
- maksimum kullanıcı konforu için dayanıklı, ekstra geniş burun koruması
- mükemmel kayma dirençli, ergonomik tasarımlı poliüretan dış taban
- geçerli güvenlik standartlarına uygun, delinmeye dirençli metalik olmayan orta taban ayakkabının esnekliğini kısıtlamaz

Konfor özellikleri:

- yeni geliştirilen kalıp ve iklim optimizasyonlu, nefes alabilen malzemeler sayesinde üstün kullanıcı konforu
- yumuşak boğaz dolgusu ve dolgulu dil sayesinde baskı noktası olmadan yumuşak ve konforlu uyum için yüksek teknoloji mikro velur (model 8430) veya yumuşak, suyu iten, sırcalı deriden (model 8448, 8449) üretilmiştir
- nem iletme sistemli, çıkarılabilir, antistatik, konforlu iç taban ve topuk bölgesiyle ayak ön bölgesi civarında ekstra darbe sönümlenme

Sürdürülebilirlik:

- kaynakları korumak için kısmen geri dönüştürülmüş malzemelerden üretilmiştir
- yasak madde listemize uygun şekilde zararlı maddeler içermez

Uygulama alanları:

- hafif uygulamalar



uvex 1 business	Ayakkabı	Ayakkabı	Ayakkabı
Ürün no. Genişlik 10	84301	84481	84491
Ürün no. Genişlik 11	84302	84482	84492
Ürün no. Genişlik 12	84303	84483	84493
Standart	EN ISO 20345:2011	EN ISO 20345:2011	EN ISO 20345:2011
S3 SRC	S3 SRC	S3 SRC	S3 SRC
Saya	mikro velur	su itici deri	su itici deri
Astar	kumaş	kumaş	kumaş
Numaralar	39-52	39-52	39-52
Sipariş birimi	çift	çift	çift

Koruyucu Ayakkabılar uvex motion style



uvex motion style · Delikli Ayakkabı S1 SRC · Ayakkabı S2 SRC · Bağcıklı bot S2 SRC

Genel özellikler:

- sportif tasarımlı, hafif, delikli S1 ve S2 koruyucu ayakkabı ve bağcıklı bot
- sentetik malzemelerden üretildiğinden krom alerjisi olanlar için uygundur
- tabanda kullanılan hiçbir malzeme silikon, plastikleştirici ve boyanın ıslatıcılığını azaltan diğer maddeleri içermez
- kişiye özel hızlı ayarlama için elastik bağcıklar (ayakkabı)

Koruma özellikleri:

- 35 megaohm altında hacim direnciyle ESD gerekliliklerini karşılar
- optimum aşınma direnci, darbe sönümlenme ve mükemmel kayma direncine sahip kendini temizleyen, hafif PU dış taban
- kullanıcılar için güvenilir koruma: çelik burun koruması ve bilek burkulmalarını önlemek için dengeleyici uvex burkulma önleyici topuk takviyesi

Konfor özellikleri:

- uvex climazone sayesinde ideal ayak iklimi sürekli korunur: son derece havadar astar, delikli saya ve nem iletme sistemli konforlu iklimatik iç taban
- yüksek teknoloji mikro velur malzeme
- baskı noktası içermeyen konforlu, yumuşak ve büyük ölçüde dikişsiz tasarım: boğazda ve dilde yumuşak dolgu
- topuk civarında ve ayağın ön bölümünde optimum darbe sönümlenme için antistatik uvex 3D hydroflex® sünger iç taban

Sürdürülebilirlik:

- yasak madde listemize uygun şekilde zararlı maddeler içermez

Uygulama alanları:

- hafif uygulamalar

uvex motion style	Delikli ayakkabı	Delikli ayakkabı	Ayakkabı	Bağcıklı bot
Ürün no. Genişlik 11	69898	69988	69788	69798
Standart	EN ISO 20345:2011	EN ISO 20345:2011	EN ISO 20345:2011	EN ISO 20345:2011
	S1 SRC	S1 SRC	S2 SRC	S2 SRC
Saya	mikro velur	mikro velur	mikro velur	mikro velur
Astar	kumaş	kumaş	kumaş	kumaş
Numaralar	36-50	36-50	36-50	36-50
Sipariş birimi	çift	çift	çift	çift

Koruyucu Ayakkabılar

uvex motion 3XL



64963

clima zone



uvex motion 3XL · Ayakkabı S3 SRC

Genel özellikler:

- son derece geniş yenilikçi ayakkabı
- sentetik malzemelerden üretildiğinden krom alerjisi olanlar için uygundur
- değişken PU dış taban çeşitli koruyucu düzenlemeler için özel olarak ayarlanabilir
- diyabetik kullanıcılara özel uyarlanmış iç taban için geniş alan

Koruma özellikleri:

- 35 megaohm altında hacim direnciyle ESD gerekliliklerini karşılar
- %100 metallsiz uvex xenova® burun koruması ayakkabının ısıyı iletmesini ve manyetik olmasını önler
- geçerli güvenlik standartlarına uygun, delinmeye dirençli metalik olmayan orta taban ayakkabının esnekliğini kısıtlamaz
- uzatılmış uvex burkulma önleyici topuk takviyesi dengeyi önemli ölçüde artırır ve bilek burkulmalarına karşı daha iyi koruma sağlar

Konfor özellikleri:

- baskı noktalarını ortadan kaldırmak için yüksek teknoloji mikro velur malzemeden üretilmiş neredeyse dikişsiz tasarım
- boğazda yumuşak dolgu ve dolgulu tozluk dil
- kişiye özel hızlı ayarlama için elastik bağcıklar
- bağımsız olarak değiştirilebilen antistatik EVA iç taban

Sürdürülebilirlik:

- yasak madde listemize uygun şekilde zararlı maddeler içermez

uvex motion 3XL	Ayakkabı
Ürün no. Genişlik > 15	64963
Standart	EN ISO 20345:2011
	S3 SRC
Saya	mikro velur
Astar	distance mesh astar
Numaralar	35-50
Sipariş birimi	çift



Pushing the Limits!



Tüm disiplinlerde üstün performans

S3 ve S1 P koruma sınıflarındaki yenilikçi uvex 2 koruyucu ayakkabı ürün gamı, zorluklarla başa çıkmaya hazırdır: Optimum darbe sönümlenme, ergonomik kalıp, düşük ağırlık ve mükemmel ayak iklimi özellikleri sunarken maksimum performansı garanti eder ve koruyucu ayakkabının sınırlarını yeniden tanımlar.

Enerji Tasarruflu ve Hafif.
Yorgunluğu önlemeye yardımcı olur.

Profesyoneller için Darbe Sönümlenme Sistemi.
Her adımda ayağınızdaki baskıyı azaltır.

Güvenilir denge.
Maksimum hareket serbestliği sunar.

Ayağa baskı yapmayan konforlu kalıp.
uvex monoskin konç tasarımı sayesinde.

Optimum konfor ve ayağa iyi uyum için
anatomik olarak tasarlanmıştır.

İklim kontrollü konforlu ayak tabanı.
uvex climazone sayesinde çok iyi hava alır.

Standarttan %100 daha iyi
uvex 2, topuk bölgesinde 40 joule'e kadar enerji emme özelliğiyle bedeni daha az zorlar.

Delinmeye dirençli orta tabana rağmen topuktaki enerji emme kabiliyeti, EN ISO 20345 gerekliliklerinin iki katına yakındır.

uvex 2 çok katmanlı darbe sönümlenme sisteminin yanı sıra topukta ve ayağın ön bölümünde ek darbe sönümleyici elemanlar içeren konforlu antistatik iç taban, sert veya engebeli zeminde kas ve iskelet sistemini korumaya yardımcı olur.

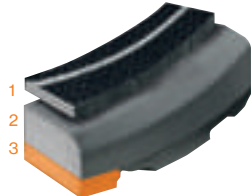
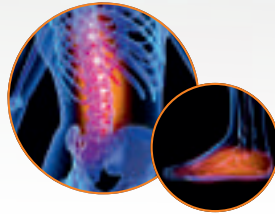

1 Konforlu iç taban
2 PU orta taban
3 PU veya kauçuk dış taban

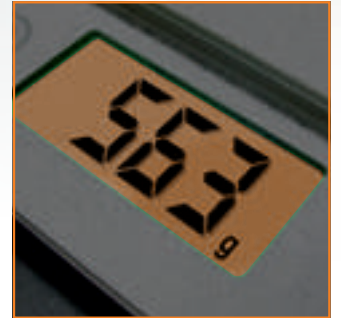

Ultra hafif
uvex 2 ürün gamı kendi alanında zorlu uygulamalar için kullanılan S3 ve S1 P koruyucu ayakkabı ürün gamları arasında en hafiflerden biridir.¹



Website



Video



Çok esnek

Delinmeye dirençli, metal içermeyen esnek orta taban sayesinde özellikle diz üstü çökerken sınırsız hareket serbestliğinin tadını çıkarın. uvex'in bağlama işlemi gerektirmeyen hızlı bağcık sistemiyle bağcıklar kolayca ayarlanabilir ve gün boyu ayağınızı konforlu tutar ².

Mükemmel denge

Doğrudan kalıplanmış PU maskarata, sayayı güvenilir şekilde korur ve diz çökme sırasında aşınmayı ve yıpranmayı önler. Tabana entegre edilmiş, dıştan görülebilen topuk sepeti sistemi, konfordan ödün vermeden yere sağlam basma ve bilek için ek koruma sağlar.

uvex

uvex 2 – MACSOLE teknoloji



MACSOLE® kauçuk teknoloji



MACSOLE® kauçuk teknoloji, çok yüksek kalite standartlarına sahip son derece yenilikçi, konforlu koruyucu ayakkabıların özel gereksinimlerini karşılamak için 20 yıldan uzun bir süredir başarıyla kullanılmaktadır. uvex güvenlik grubundan temin edilen patentli kauçuk bileşen, en iyi korumayı sağlamak için hem uvex hem de Heckel ayakkabılarda kullanılır.

Kauçuk, çeşitli uygulama alanlarındaki üstün özellikleriyle tanınır: Kayma direnci, dayanıklılık, aşınma direnci, kavrama, ısıya ve soğuğa karşı direnç, kimyasal madde direnci ve yüksek elastiklik özellikleriyle bilinir.

Kayma direnci, dayanıklılık, aşınma direnci, kavrama, ısıya ve soğuğa karşı direnç, kimyasal madde direnci ve yüksek elastiklik özellikleriyle bilinir.

uvex, bu özelliklere dayanarak MACSOLE® markası altında yeni kauçuk taban teknolojileri geliştirmektedir. MACSOLE® dış taban, ar-ge laboratuvarlarımızın yaptığı sürekli araştırmalar sonucunda özel ve özgün %100 kauçuk bileşikten yapılmıştır.



Dayanıklılık

MACSOLE® dış tabanları, benzersiz ve özel bir kauçuk bileşikten üretilmiştir ve olağanüstü aşınma direnci sunarak ürünlerimizin kullanım ömrünü uzatır.



Kavrama

Özel MACSOLE® kauçuğumuz, formülü sayesinde benzersiz bir kayma direnci sunar ve koruyucu ayakkabı standardı gereksinimlerinin çok ötesine geçer.



Temas ısına karşı direnç

Yalnızca kauçuk 300°C'ye kadar ısı ile temas dayanabilir ve koruyucu ayakkabı standardının ek HRO gereksinimlerini karşılar.

Darbe sönümlenme

Tüm MACSOLE® modellerinde kullanılan benzersiz ve özel kauçuk bileşik, yumuşak PU orta tabanla birlikte mükemmel darbe sönümlenme ve doğal esneklik sağlar. Kauçuğun doğal esnekliği, uzun süreli darbe sönümlenme kabiliyeti sağlar. MACSOLE® ayakkabılar, uzun süreli yürüme veya ayakta durma nedeniyle yorgunluğu azaltarak kaza riskini azaltmaya yardımcı olur.

Koruyucu Ayakkabılar

uvex 2 STX MACSOLE®



65241
65242
65243



65251
65252
65253



sympatex®
clima zone



uvex 2 STX MACSOLE® · Ayakkabı S3 WR HI HRO SRC · Bağcıklı bot S3 WR HI HRO SRC

Genel özellikler:

- S3 WR sınıfı hafif ve esnek, su geçirmez koruyucu ayakkabı/bot
- sentetik malzemelerden üretildiğinden krom alerjisi olanlar için uygundur
- süngerli poliüretan maskarata, sayanın ömrünü uzatmaya yardımcı olur
- kişiye özel hızlı ayar için elastik bağcıklar; normal bağcıklar da temin edilir (65241 - 65243 arası modeller)

Koruma özellikleri:

- sympatex® astar sayesinde su geçirmezdir ve hava alır (WR etiketi)
- 35 megaohm altında hacim direnciyle ESD gerekliliklerini karşılar
- %100 metallsiz uvex xenova® burun koruması: kompakt tasarım, anatomik şekil, yüksek yanıl denge, ısı iletkenliği yok
- optimum darbe sönümleyici poliüretan orta tabandan ve uvex MACSOLE® teknolojisine sahip kauçuktan üretilmiş üstün kayma önleyici özelliklere sahip dış tabandan oluşan ultra hafif, çift katmanlı taban
- ısı yalıtımlı alt yapı için HI işareti (+150°C'de standartlara uygun şekilde test edilmiştir)
- kısa süreyle +300°C'ye kadar sıcaklığa dayanıklı alt yapı için HRO işareti
- dengeleyici kemer desteği sayesinde merdiven çıkarken emniyetli kavrama
- geçerli güvenlik standartlarına uygun, delinmeye dirençli, metalik olmayan orta taban ayakkabının esnekliğini kısıtlamaz

Konfor özellikleri:

- sympatex® astar sayesinde nefes alır ancak su geçirmez
- yeni geliştirilen kalıp ve iklim optimizasyonlu, nefes alabilen malzemeler sayesinde üstün kullanıcı konforu
- baskı noktalarını ortadan kaldırmak için yüksek teknoloji mikro velur malzemeden üretilen neredeyse dikişsiz tasarım
- nem iletme sistemli, çıkarılabilir, antistatik, konforlu iç taban ve topuk bölgesiyle ayak ön bölgesi civarında ekstra darbe sönümleme
- tozluk dil ve boğazda yumuşak dolgu
- uvex MACSOLE® kauçuk tabanda daha yüksek düşük sıcaklık esnekliği
- 35 ile 40 arası numaralar kadın kalıbına göre üretilmiştir

Sürdürülebilirlik:

- yasak madde listemize uygun şekilde zararlı maddeler içermez

Uygulama alanları:

- orta seviye uygulamalar



uvex 2 STX MACSOLE®	Ayakkabı	Bağcıklı bot
Ürün no. Genişlik 10	65241	65251
Ürün no. Genişlik 11	65242	65252
Ürün no. Genişlik 12	65243	65253
Ürün no. Genişlik 14	-	-
Standart	EN ISO 20345:2011 S3 WR HI HRO SRC	EN ISO 20345:2011 S3 WR HI HRO SRC
Saya	mikro velur	mikro velur
Astar	sympatex® lamine	sympatex® lamine
Numaralar	35-52	35-52
Sipariş birimi	çift	çift

Koruyucu Ayakkabılar uvex 2 MACSOLE®



uvex 2 MACSOLE® - Ayakkabı S3 HI HRO SRC - Bağcıklı bot S3 HI HRO SRC

Genel özellikler:

- hafif ve esnek S3 koruyucu ayakkabı/bot
- süngerli poliüretan maskarata, sayanın ömrünü uzatmaya yardımcı olur
- kişiye özel hızlı ayar için elastik bağcıklar; normal bağcıklar da temin edilir (6522 ayakkabı)
- BOA® Fit System (mikro düzeyde ayarlanabilen kadran, son derece sağlam hafif bağcıklar ve düşük sürtünmeli bağcık kılavuzlarından oluşur) hızlı, kolay ve hassas bir uyum sağlar (6531 ayakkabı)

Koruma özellikleri:

- 35 megaohm altında hacim direnciyle ESD gerekliliklerini karşılar
- %100 metallsiz uvex xenova® burun koruması: kompakt tasarım, anatomik şekil, yüksek yanıl denge, ısı iletkenliği yok
- optimum darbe sönümleyici orta tabandan ve mükemmel kayma önleme özelliklerine sahip uvex MACSOLE® teknoloji ile kauçuk dış tabandan oluşan ultra hafif, çift katmanlı taban
- yalıtımlı ayakkabı tasarımı (EN ISO 20345 uyarınca CI belgelendirmesi, yalnızca kış botları)
- ısı yalıtımlı alt yapı için HI etiketi (+150°C'de standartlara uygun şekilde test edilmiştir)
- kısa süreyle +300°C'ye kadar sıcaklığa dayanıklı alt yapı için HRO etiketi

- dengeleyici kemer desteği sayesinde merdiven çıkarken emniyetli kavrama
- geçerli güvenlik standartlarına uygun, delinmeye dirençli metalik olmayan orta taban ayakkabının esnekliğini kısıtlamaz veya termal köprü oluşturmaz

Konfor özellikleri:

- yeni geliştirilen kalıp ve iklim optimizasyonlu, nefes alabilen malzemeler sayesinde üstün kullanıcı konforu
- baskı noktalarını ortadan kaldırmak için çok yumuşak siğir derisinden üretilen neredeyse dikişsiz tasarım
- nem iletme sistemli ve topuk bölgesiyle ayak ön bölgesi civarında ek darbe sönümlemeli çıkarılabilir, antistatik, konforlu iç taban
- boğazda ve tozluk dilde yumuşak dolgu
- uvex MACSOLE® kauçuk tabanda daha yüksek düşük sıcaklık esnekliği
- 35 ile 40 arası numaralar kadın kalıbına göre üretilmiştir

Sürdürülebilirlik:

- yasak madde listemize uygun şekilde zararlı maddeler içermez

Uygulama alanları:

- orta seviye uygulamalar

uvex 2 MACSOLE®	Ayakkabı	Ayakkabı	Bağcıklı bot	Bağcıklı kışlık bot
Ürün no. Genişlik 10	65221	65311	65231	-
Ürün no. Genişlik 11	65222	65312	65232	-
Ürün no. Genişlik 12	65223	65313	65233	65303
Ürün no. Genişlik 14	65224	-	65234	-
Standart	EN ISO 20345:2011 S3 HI HRO SRC	EN ISO 20345:2011 S3 HI HRO SRC	EN ISO 20345:2011 S3 HI HRO SRC	EN ISO 20345:2011 S3 CI HI HRO SRC
Saya	su itici, sırcalı yumuşak deri	su itici, sırcalı yumuşak deri	su itici, sırcalı yumuşak deri	su itici, sırcalı yumuşak deri
Astar	distance mesh astar	distance mesh astar	distance mesh astar	distance mesh astar
Numaralar	35-52	35-52	35-52	35-52
Sipariş birimi	çift	çift	çift	çift

Koruyucu Ayakkabılar

uvex 2 MACSOLE®



clima zone



65201
65202
65203
65204

65211
65212
65213
65214

65281
65282
65283
65284

65291
65292
65293
65294

uvex 2 MACSOLE® - Sandalet S1 P HRO SRC - Delikli ayakkabı S1 P HRO SRC - Ayakkabı S3 HI HRO SRC - Bağcıklı bot S3 HI HRO SRC

Genel özellikler:

- hafif ve esnek koruyucu ayakkabılar
- sentetik malzemelerden üretilmesi sayesinde krom alerjisi olanlar için uygundur
- süngerli poliüretan maskarata, sayanın ömrünü uzatmaya yardımcı olur
- kişiye özel hızlı ayar için ikili ayarlanabilir cırt bant (sandalet) veya elastik bağcıklar; normal bağcıklar da temin edilir (ayakkabılar)

Koruma özellikleri:

- 35 megaohm altında hacim direnciyle ESD gerekliliklerini karşılar
- %100 metallsiz uvex xenova® burun koruması: kompakt tasarım, anatomik şekil, yüksek yanıl denge, ısı iletkenliği yok
- optimum darbe sönümleyici poliüretan orta tabandan ve mükemmel kayma önleme özelliklerine sahip uvex MACSOLE® teknolojlili kauçuk dış tabandan oluşan ultra hafif, çift katmanlı taban
- ısı yalıtımlı alt yapı için HI etiketi (+150°C'de standartlara uygun şekilde test edilmiştir, S3 modelleri)
- kısa süreyle +300°C'ye kadar sıcaklığa dayanıklı alt yapı için HRO etiketi
- dengeleyici kemer desteği sayesinde merdiven çıkarken emniyetli kavrama

- geçerli güvenlik standartlarına uygun, delinmeye dirençli metalik olmayan orta taban ayakkabının esnekliğini kısıtlamaz

Konfor özellikleri:

- yeni geliştirilen kalıp ve iklim optimizasyonlu, nefes alabilen malzemeler sayesinde üstün kullanıcı konforu
- baskı noktalarını ortadan kaldırmak için yüksek teknoloji mikro velur malzemenen üretilen neredeyse dikişsiz tasarım
- nem iletme sistemli ve topuk bölgesiyle ayak ön bölgesi civarında ek darbe sönümlemeli çıkarılabilir, antistatik, konforlu iç taban
- boğazda ve tozluk dilde yumuşak dolgu (S3 modelleri)
- uvex MACSOLE® kauçuk tabanda daha yüksek düşük sıcaklık esnekliği
- 35 ile 40 arası numaralar kadın kalıbına göre üretilmiştir

Sürdürülebilirlik:

- yasak madde listemize uygun şekilde zararlı maddeler içermez

Uygulama alanları:

- orta seviye uygulamalar



uvex 2 MACSOLE®	Sandalet	Delikli Ayakkabı	Ayakkabı	Bağcıklı bot
Ürün no. Genişlik 10	65201	65211	65281	65291
Ürün no. Genişlik 11	65202	65212	65282	65292
Ürün no. Genişlik 12	65203	65213	65283	65293
Ürün no. Genişlik 14	65204	65214	65284	65294
Standart	EN ISO 20345:2011 S1 P HRO SRC	EN ISO 20345:2011 S1 P HRO SRC	EN ISO 20345:2011 S3 HI HRO SRC	EN ISO 20345:2011 S3 HI HRO SRC
Saya	mikro velur	mikro velur	mikro velur	mikro velur
Astar	distance mesh astar	distance mesh astar	distance mesh astar	distance mesh astar
Numaralar	35-52	35-52	35-52	35-52
Sipariş birimi	çift	çift	çift	çift

Koruyucu Ayakkabılar

uvex 2



65021
65022
65023
65024

65031
65032
65033
65034



clima zone



uvex 2 - Ayakkabı S3 SRC - Bağcıklı bot S3 SRC

Genel özellikler:

- hafif ve esnek S3 koruyucu ayakkabı/bot
- tabanda kullanılan hiçbir malzeme silikon, plastikleştirici ve boyanın ıslatıcılığını azaltan diğer maddeleri içermez
- köpük poliüretan maskarata, sayayı korur ve ürün ömrünü uzatmaya yardımcı olur
- kişiye özel hızlı ayar için elastik bağcıklar; normal bağcıklar da temin edilir (ayakkabı)

Koruma özellikleri:

- 35 megaohm altında hacim direnciyle ESD gerekliliklerini karşılar
- %100 metallsiz uvex xenova® burun koruması: kompakt tasarım, anatomik şekil, yüksek yanıl denge, ısı iletkenliği yok
- pürüzlü, kendini temizleyen yapıya sahip, mükemmel kayma direnci, çift yoğunluklu poliüretandan üretilmiş ergonomik tasarımlı dış taban
- dengeleyici kemer desteği sayesinde merdiven çıkarken emniyetli kavrama
- geçerli güvenlik standartlarına uygun, delinmeye dirençli metalik olmayan orta taban ayakkabının esnekliğini kısıtlamaz

Konfor özellikleri:

- yeni geliştirilen kalıp ve iklim optimizasyonlu, nefes alabilen malzemeler sayesinde üstün kullanıcı konforu
- baskı noktalarını ortadan kaldırmak için çok yumuşak siğir derisinden üretilen neredeyse dikişsiz tasarım
- nem iletme sistemli ve topuk bölgesiyle ayak ön bölgesi civarında ek darbe sönümlenmeli çıkarılabilir, antistatik, konforlu iç taban
- boşazda ve tozluk dilde yumuşak dolgu
- 35 ile 40 arası numaralar kadın kalıbına göre üretilmiştir

Sürdürülebilirlik:

- yasak madde listemeye uygun şekilde zararlı maddeler içermez

Uygulama alanları:

- orta seviye uygulamalar

uvex 2	Ayakkabı	Bağcıklı bot
Ürün no. Genişlik 10	65021	65031
Ürün no. Genişlik 11	65022	65032
Ürün no. Genişlik 12	65023	65033
Ürün no. Genişlik 14	65024	65034
Standart	EN ISO 20345:2011 S3 SRC	EN ISO 20345:2011 S3 SRC
Saya	su itici, sırcalı yumuşak deri	su itici, sırcalı yumuşak deri
Astar	distance mesh astar	distance mesh astar
Numaralar	35-52	35-52
Sipariş birimi	çift	çift

Koruyucu Ayakkabılar

uvex 2



65001
65002
65003
65004

65011
65012
65013
65014

65081
65082
65083
65084

65091
65092
65093
65094



clima zone



uvex 2 · Sandalet S1 P SRC · Delikli ayakkabı S1 P SRC · Ayakkabı S3 SRC · Bağcıklı bot S3 SRC

Genel özellikler:

- hafif ve esnek koruyucu ayakkabılar
- sentetik malzemelerden üretilmesi sayesinde krom alerjisi olanlar için uygundur
- süngerli poliüretan maskarata, sayanın ömrünü uzatmaya yardımcı olur
- kişiye özel hızlı ayar için ikili ayarlanabilir cırt bant (sandalet) veya elastik bağcıklar; normal bağcıklar da temin edilir (ayakkabılar)

Koruma özellikleri:

- 35 megaohm altında hacim direnciyle ESD gerekliliklerini karşılar
- %100 metallsiz uvex xenova® burun koruması: kompakt tasarım, anatomik şekil, yüksek yanıl denge, ısı iletkenliği yok
- pürüzlü, kendini temizleyen yapıya sahip, mükemmel kayma dirençli, çift yoğunluklu poliüretandan üretilmiş ergonomik tasarımlı dış taban
- dengeleyici kemer desteği sayesinde merdiven çıkarken emniyetli kavrama
- en son güvenlik standartlarına uygun, delinmeye dirençli metalik olmayan orta taban ayakkabının esnekliğini etkilemez

Konfor özellikleri:

- yeni geliştirilen kalıp ve iklim optimizasyonlu, nefes alabilen malzemeler sayesinde üstün kullanıcı konforu
- baskı noktalarını ortadan kaldırmak için yüksek teknoloji mikro velur malzemeden üretilen neredeyse dikişsiz tasarım
- nem iletme sistemli ve topuk bölgesiyle ayak ön bölgesi civarında ek darbe sönümlenmeli çıkarılabilir, antistatik, konforlu iç taban
- boğazda ve tozluk dilde yumuşak dolgu (S3 modelleri)
- 35 ile 40 arası numaralar kadın kalıbına göre üretilmiştir

Sürdürülebilirlik:

- yasak madde listemize uygun şekilde zararlı maddeler içermez

Uygulama alanları:

- orta seviye uygulamalar



uvex 2	Sandalet	Delikli Ayakkabı	Ayakkabı	Bağcıklı bot
Ürün no. Genişlik 10	65001	65011	65081	65091
Ürün no. Genişlik 11	65002	65012	65082	65092
Ürün no. Genişlik 12	65003	65013	65083	65093
Ürün no. Genişlik 14	65004	65014	65084	65094
Standart	EN ISO 20345:2011 S1 P SRC	EN ISO 20345:2011 S1 P SRC	EN ISO 20345:2011 S3 SRC	EN ISO 20345:2011 S3 SRC
Saya	mikro velur	mikro velur	mikro velur	mikro velur
Astar	distance mesh astar	distance mesh astar	distance mesh astar	distance mesh astar
Numaralar	35-52	35-52	35-52	35-52
Sipariş birimi	çift	çift	çift	çift

uvex

Koruyucu Ayakkabılar
uvex 2 construction

The essential allrounder

Güvenli. Yenilikçi. Sağlam.

Yeni uvex 2 construction, inşaat sektöründeki belirli zorlukları aşmak için geliştirilmiştir. İnşaat ve mühendislik sektörleri, çalışanları ve ayakkabılarını gerçekten zorlayan sektörlerdir. Yüksek mekanik gerilime ek olarak, genellikle zorlu hava koşullarıyla da karşılaşılır.

Akıllı tasarımları ve yenilikçi teknolojileri sayesinde uvex 2 construction modelleri güvenilir koruma, denge ve olağanüstü konfor sunar.



clima zone



uvex waterstop teknolojisi
uvex waterstop teknolojisi, standartların gerektirdiğinden dört kat daha uzun süreyle su girişine karşı güvenilir koruma sağlar.



Denge ve bilek koruması
Anatomik şekilli topuk sepeti, özellikle bozuk zeminlerde bilek burkulmasına karşı denge ve koruma sağlar.



Daha iyi görünürlük
Yansıtıcı yan şeritler, özellikle kötü aydınlatılmış çalışma ortamlarında en iyi görünürlük ve güvenliği sağlar.



Güvenli kayma direnci
Pürüzlü, kendi kendini temizleyen yapı merdivenlerde veya pürüzsüz yüzeylerde bile kaymadan mükemmel kavrama sağlar.

Koruyucu Ayakkabılar uvex 2 construction



65101
65102
65103



65121
65122
65123



65131
65132
65133

uvex 2 construction - Bağcıklı bot S3 SRC

Genel özellikler:

- geniş kalıplı, sağlam, hafif ve modern S3 bağcıklı iş botu
- tabanda kullanılan hiçbir malzeme silikon, plastikleştirici ve ıslatıcı kimyasallarla etkileşime giren başka maddeler içermez
- süngerli poliüretan maskarata, burun korumasını örterek saya malzemesinin ömrünü uzatmaya yardımcı olur
- kir tutmayan, sorunsuz çalışan ve ısıya dirençli bağcık sistemi

Koruma özellikleri:

- yağmur ve temizlik işleri sırasında sıçrayan suya karşı güvenilir koruma için uvex waterstop teknolojisine sahip su itici deri
- kullanıcı ve malzeme için güvenilir koruma: delinmeye dirençli çelik orta taban
- anatomik şekilli, kalıplı poliüretan topuk sepeti bilek burkulmasına karşı koruma ve denge sağlar
- daha fazla parmak boşluğu ve optimum uyum için %100 metallsiz uvex xenova® emniyetli burun koruması: kompakt tasarım, anatomik şekil, yüksek yanıl denge, ısı iletkenliği yok
- pürüzlü, kendini temizleyen yapıya sahip, mükemmel kayma dirençli, çift yoğunluklu poliüretandan üretilmiş ergonomik tasarımlı dış taban
- dengeleyici kemer desteği sayesinde merdiven çıkarken emniyetli kavrama
- optimum görünürlük için yansıtıcı yan şeritler

Konfor özellikleri:

- yeni geliştirilen kalıp ve iklim optimizasyonlu, nefes alabilen malzemeler sayesinde üstün kullanıcı konforu
- baskı noktalarını ortadan kaldırmak için su itici deriden üretilen neredeyse dikişsiz tasarım
- nem iletme sistemli ve topuk bölgesiyle ayak ön bölgesi civarında ek darbe sönmüleme sağlayan çıkarılabilir, antistatik, konforlu iç taban
- tozluk dil ve boğazda yumuşak dolgu
- 35 ile 40 arası numaralar kadın kalıbına göre üretilmiştir

Sürdürülebilirlik:

- kaynakları korumak için kısmen geri dönüştürülmüş malzemelerden üretilmiştir
- yasak madde listemize uygun şekilde zararlı maddeler içermez

Uygulama alanları:

- orta seviye uygulamalar

► uvex, inşaat sektörü ve inşaatla ilgili diğer sektörlerdeki zorlu uygulamalar için çelik orta tabanlı ayakkabıları önerir.

uvex 2 construction	Bağcıklı bot	Bağcıklı bot	Bağcıklı bot
Ürün no. Genişlik 10	65101	65121	65131
Ürün no. Genişlik 11	65102	65122	65132
Ürün no. Genişlik 12	65103	65123	65133
Standart	EN ISO 20345:2011 S3 SRC	EN ISO 20345:2011 S3 SRC	EN ISO 20345:2011 S3 SRC
Saya	su itici deri	su itici deri	su itici deri
Astar	kumaş	kumaş	kumaş
Numaralar	35-52	35-52	35-52
Sipariş birimi	çift	çift	çift



Trend belirleyen çok amaçlı ayakkabı



İç ve dış mekanda kullanım

uvex 2 xenova® koruyucu ayakkabı serisi: yaptığınız iş ne olursa olsun üstün, sağlam ve rahat ayakkabılar. İster kapalı alanda isterse dış mekanda olsun, uvex 2 xenova® makine ve fabrika mühendisliği, metal işleme, enerji (üretim, tedarik ve şebeke işletme), belediye işleri, otoyol

bakımı, demir yolu, ulaşım ve lojistik, havaalanları, küçük işletmeler, yardımcı inşaat işleri, bahçecilik ve peyzaj gibi uygulamalar için doğru tercihtir. uvex 2 xenova® çok çeşitli uygulamalar için trend belirleyen çok amaçlı bir üründür.

Metalsiz güvenlik

uvex xenova® sistemi, metal içermeyen burun koruması ve soğuktan koruyan hafif, isteğe bağlı, metal içermeyen,

delinmeye dayanıklı esnek orta taban sayesinde yüksek seviyede güvenlik sunar ve uzun süreli kullanıcı konforu için esnekler.



Konforlu, hafif ayakkabılar

uvex 2 xenova® koruyucu ayakkabılar konfordan asla ödün vermez: Darbe sönmüleyici, son derece havadar ve hafif olan bu ürün

benzersiz uvex teknolojilerinin kombinasyonu sayesinde ayağa mükemmel oturur.



www.uvex-safety.com/uvex2xenova adresinde daha fazla bilgi bulabilirsiniz



uvex climazone standardı Son derece havadar, yüksek teknoloji mikro velur saya malzemesi, distance mesh astar ve nem iletme sistemli konforlu iç taban, ısı birikimini önler ve rahatsız edici terlemeyi azaltır.



Yeni geliştirilen kalıp ve uvex çoklu kalıp sistemi sayesinde mükemmel uyum; 3 genişlikte mevcuttur.

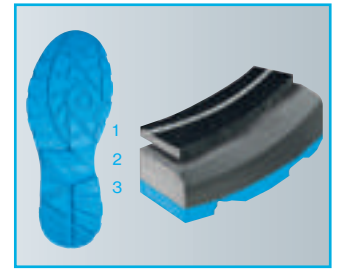

Mükemmel kayma direncine (SRC) ve çok katmanlı darbe emme özelliğine sahip hafif ve sağlam uvex çift yoğunluklu poliüretan taban.

Etkileyici çeşitlilik

Yüksek kaliteli siyah mikro velur veya pürüzsüz deriden üretilen uvex 2 xenova® serisi; S1, S1 P, S2 ve S3 koruma sınıflarında mavi, yeşil ve kırmızı vurgulu renklerde etkileyici derecede geniş bir stil yelpazesi sunar.

Tüm uvex 2 xenova® modelleri hakkında özet bilgiyi sayfa 292'de bulabilirsiniz.





uvex 2 xenova®

Modele genel bakış

mikro velur sayalı uvex 2 xenova®

S1
Sandalet



95537
95538
95539



95597
95598
95599



95047
95048
95049

S1P
Sandalet



95531
95532
95533



95591
95592
95593



95041
95042
95043

S1
Delikli ayakkabı



95547
95548
95549



95607
95608
95609



95057
95058
95059

S1P
Delikli ayakkabı
BOA® Fit System ile



95581
95582
95583

S2
Ayakkabı



95577
95578
95579



95687
95688
95689



95087
95088
95089

deri sayalı uvex 2 xenova®

S2
Ayakkabı



95557
95558
95559



95647
95648
95649



95067
95068
95069

S2
Bağcıklı bot



95567
95568
95569



95667
95668
95669



95077
95078
95079

S3
Ayakkabı



95551
95552
95553



95641
95642
95643



95061
95062
95063

S3
Bağcıklı bot



95561
95562
95563



95661
95662
95663



95071
95072
95073

S3
Bot
BOA® Fit System ile



95691
95692
95693

Koruyucu Ayakkabılar

uvex 2 xenova®



S1 P | 95531
95532
95533

S1 | 95537
95538
95539



S1 P | 95591
95592
95593

S1 | 95597
95598
95599



S1 P | 95041
95042
95043

S1 | 95047
95048
95049

clima zone



uvex 2 xenova® - Sandalet S1 SRC/S1 P SRC

Genel özellikler:

- hafif ve modern S1 ve S1 P koruyucu sandaletler
- sentetik malzemelerden üretildiğinden krom alerjisi olanlar için uygundur
- tabanda kullanılan hiçbir malzeme silikon, plastikleştirici ve boyanın ıslatıcılığını azaltan diğer maddeleri içermez
- kişiye özel ayarlanabilen çift cırt bant

Koruma özellikleri:

- 35 megaohm altında hacim direnciyle ESD gerekliliklerini karşılar
- %100 metallsiz uvex xenova® emniyetli burun koruması: kompakt tasarım, anatomik şekil, yüksek yanıl denge, ısı iletkenliği yok
- geçerli güvenlik standartlarına uygun, delinmeye dirençli metalik olmayan orta taban ayakkabının esnekliğini kısıtlamaz (S1 P modelleri)
- mükemmel kayma dirençli, çift yoğunluklu poliüretandan üretilmiş ergonomik tasarımlı dış taban
- daha iyi görünürlük için yansıtıcı elemanlar

Konfor özellikleri:

- mükemmel darbe sönümlenme özelliklerine sahip hafif tasarım
- yeni geliştirilen kalıp ve iklim optimizasyonlu, nefes alabilen malzemeler sayesinde üstün kullanıcı konforu
- nem iletme sistemli ve topuk bölgesiyle ayak ön bölgesi civarında ek darbe sönümlenmeli çıkarılabilir, antistatik, konforlu iç taban
- dilde ve boğazda yumuşak dolgu

Sürdürülebilirlik:

- kaynakları korumak için kısmen geri dönüştürülmüş malzemelerden üretilmiştir
- yasak madde listemize uygun şekilde zararlı maddeler içermez

Uygulama alanları:

- orta seviye uygulamalar



uvex 2 xenova®	Sandalet	Sandalet	Sandalet	Sandalet	Sandalet	Sandalet
Ürün no. Genişlik 10	95531	95537	95591	95597	95041	95047
Ürün no. Genişlik 11	95532	95538	95592	95598	95042	95048
Ürün no. Genişlik 12	95533	95539	95593	95599	95043	95049
Standart	EN ISO 20345:2011 S1 P SRC	EN ISO 20345:2011 S1 SRC	EN ISO 20345:2011 S1 P SRC	EN ISO 20345:2011 S1 SRC	EN ISO 20345:2011 S1 P SRC	EN ISO 20345:2011 S1 SRC
Saya	mikro velur	mikro velur	mikro velur	mikro velur	mikro velur	mikro velur
Astar	distance mesh astar	distance mesh astar	distance mesh astar	distance mesh astar	distance mesh astar	distance mesh astar
Numaralar	38-52	38-52	38-52	38-52	38-52	38-52
Sipariş birimi	çift	çift	çift	çift	çift	çift

Koruyucu Ayakkabılar

uvex 2 xenova®



95547
95548
95549

95581
95582
95583

BOA

95607
95608
95609

95057
95058
95059

clima zone



uvex 2 xenova® · Delikli ayakkabı S1 SRC/S1 P SRC

Genel özellikler:

- hafif, modern, delikli S1 ve S1 P koruyucu ayakkabı
- sentetik malzemelerden üretildiğinden krom alerjisi olanlar için uygundur
- tabanda kullanılan hiçbir malzeme silikon, plastikleştirici ve boyanın ıslatıcılığını azaltan diğer maddeleri içermez
- BOA® Fit System (mikro düzeyde ayarlanabilen kadrın, son derece sağlam hafif bağcıklar ve düşük sürtünmeli bağcık kılavuzlarından oluşur) hızlı, kolay ve hassas bir uyum sağlar (9558 ayakkabı)

Koruma özellikleri:

- 35 megaohm altında hacim direnciyle ESD gerekliliklerini karşılar
- %100 metallsiz uvex xenova® emniyetli burun koruması: kompakt tasarım, anatomik şekil, yüksek yanıl denge, ısı iletkenliği yok
- geçerli güvenlik standartlarına uygun, delinmeye dirençli metalik olmayan orta taban ayakkabının esnekliğini kısıtlamaz (9558 ayakkabı)
- mükemmel kayma dirençli, çift yoğunluklu poliüretandan üretilmiş ergonomik tasarımlı dış taban
- daha iyi görünürlük için yansıtıcı elemanlar

Konfor özellikleri:

- mükemmel darbe sönümlenme özelliklerine sahip hafif tasarım
- yeni geliştirilen kalıp ve iklim optimizasyonlu, nefes alabilen malzemelere ek olarak delikli saya sayesinde üstün kullanıcı konforu
- nem iletme sistemli ve topuk bölgesiyle ayak ön bölgesi civarında ek darbe sönümlenmeli çıkarılabilir, antistatik, konforlu iç taban
- dilde ve boğazda yumuşak dolgu

Sürdürülebilirlik:

- kaynakları korumak için kısmen geri dönüştürülmüş malzemelerden üretilmiştir
- yasak madde listemize uygun şekilde zararlı maddeler içermez

Uygulama alanları:

- orta seviye uygulamalar

uvex 2 xenova®	Delikli ayakkabı	Delikli ayakkabı	Delikli ayakkabı	Delikli ayakkabı
Ürün no. Genişlik 10	95547	95581	95607	95057
Ürün no. Genişlik 11	95548	95582	95608	95058
Ürün no. Genişlik 12	95549	95583	95609	95059
Standart	EN ISO 20345:2011 S1 SRC	EN ISO 20345:2011 S1 P SRC	EN ISO 20345:2011 S1 SRC	EN ISO 20345:2011 S1 SRC
Saya	mikro velur	mikro velur	mikro velur	mikro velur
Astar	distance mesh astar	distance mesh astar	distance mesh astar	distance mesh astar
Numaralar	38-52	38-52	38-52	38-52
Sipariş birimi	çift	çift	çift	çift

Koruyucu Ayakkabılar

uvex 2 xenova®



95577
95578
95579



95687
95688
95689



95087
95088
95089

clima zone



uvex 2 xenova® · Ayakkabı S2 SRC

Genel özellikler:

- hafif, modern S2 koruyucu ayakkabı
- sentetik malzemelerden üretildiğinden krom alerjisi olanlar için uygundur
- tabanda kullanılan hiçbir malzeme silikon, plastikleştirici ve boyanın ıslatıcılığını azaltan diğer maddeleri içermez

Koruma özellikleri:

- 35 megaohm altında hacim direnciyle ESD gerekliliklerini karşılar
- %100 metallsiz uvex xenova® emniyetli burun koruması: kompakt tasarım, anatomik şekil, yüksek yanıl denge, ısı iletkenliği yok
- mükemmel kayma dirençli, çift yoğunluklu poliüretandan üretilmiş ergonomik tasarımı dış taban
- daha iyi görünürlük için yansıtıcı elemanlar

Konfor özellikleri:

- mükemmel darbe sönümlenme özelliklerine sahip hafif tasarım
- yeni geliştirilen kalıp ve iklim optimizasyonlu, nefes alabilen malzemeler sayesinde üstün kullanıcı konforu
- nem iletme sistemli ve topuk bölgesiyle ayak ön bölgesi civarında ek darbe sönümlenmeli çıkarılabilir, antistatik, konforlu iç taban
- tozluk dil ve boğazda yumuşak dolgu

Sürdürülebilirlik:

- yasak madde listemize uygun şekilde zararlı maddeler içermez

Uygulama alanları:

- orta seviye uygulamalar



uvex 2 xenova®	Ayakkabı	Ayakkabı	Ayakkabı
Ürün no. Genişlik 10	95577	95687	95087
Ürün no. Genişlik 11	95578	95688	95088
Ürün no. Genişlik 12	95579	95689	95089
Standart	EN ISO 20345:2011 S2 SRC	EN ISO 20345:2011 S2 SRC	EN ISO 20345:2011 S2 SRC
Saya	mikro velur	mikro velur	mikro velur
Astar	distance mesh astar	distance mesh astar	distance mesh astar
Numaralar	38-52	38-52	38-52
Sipariş birimi	çift	çift	çift

Koruyucu Ayakkabılar

uvex 2 xenova®



Tüm S3 modellerinde PU kaplamalı deri maskarata bulunur



S3 | 95551
95552
95553

S2 | 95557
95558
95559



S3 | 95641
95642
95643

S2 | 95647
95648
95649



S3 | 95061
95062
95063

S2 | 95067
95068
95069

clima zone



uvex 2 xenova® - Ayakkabı S2 SRC/S3 SRC

Genel özellikler:

- son derece hafif, çok amaçlı S2 ve S3 koruyucu ayakkabı
- PU kaplamalı deri maskarata sayesinde burun üzerindeki saya uzun ömürlüdür (S3 modelleri)
- tabanda kullanılan hiçbir malzeme silikon, plastikleştirici ve boyanın ıslatıcılığını azaltan diğer maddeleri içermez
- ısıya dirençli çapraz bağcık sistemi

Koruma özellikleri:

- 35 megaohm altında hacim direnciyle ESD gerekliliklerini karşılar
- %100 metallsiz uvex xenova® emniyetli burun koruması: kompakt tasarım, anatomik şekil, yüksek yanıl denge, ısı iletkenliği yok
- geçerli güvenlik standartlarına uygun, delinmeye dirençli metalik olmayan orta taban ayakkabının esnekliğini kısıtlamaz (S3 modelleri)
- mükemmel kayma dirençli, çift yoğunluklu poliüretandan üretilmiş ergonomik tasarımlı dış taban
- daha iyi görünürlük için yansıtıcı elemanlar

Konfor özellikleri:

- mükemmel darbe sönümlenme özelliklerine sahip hafif tasarım
- yeni geliştirilen kalıp ve iklim optimizasyonlu, nefes alabilen malzemeler sayesinde üstün kullanıcı konforu
- nem iletme sistemli ve topuk bölgesiyle ayak ön bölgesi civarında ek darbe sönümlenmeli çıkarılabilir, antistatik, konforlu iç taban
- tozlu dil ve boşazda yumuşak dolgu

Sürdürülebilirlik:

- kaynakları korumak için kısmen geri dönüştürülmüş malzemelerden üretilmiştir
- yasak madde listemize uygun şekilde zararlı maddeler içermez

Uygulama alanları:

- orta seviye uygulamalar

uvex 2 xenova®	Ayakkabı	Ayakkabı	Ayakkabı	Ayakkabı	Ayakkabı	Ayakkabı
Ürün no. Genişlik 10	95551	95557	95641	95647	95061	95067
Ürün no. Genişlik 11	95552	95558	95642	95648	95062	95068
Ürün no. Genişlik 12	95553	95559	95643	95649	95063	95069
Standart	EN ISO 20345:2011	EN ISO 20345:2011	EN ISO 20345:2011	EN ISO 20345:2011	EN ISO 20345:2011	EN ISO 20345:2011
Saya	S3 SRC su itici, sırçalı deri	S2 SRC su itici, sırçalı deri	S3 SRC su itici, sırçalı deri	S2 SRC su itici, sırçalı deri	S3 SRC su itici, sırçalı deri	S2 SRC su itici, sırçalı deri
Astar	distance mesh astar	distance mesh astar	distance mesh astar	distance mesh astar	distance mesh astar	distance mesh astar
Numaralar	38-52	38-52	38-52	38-52	38-52	38-52
Sipariş birimi	çift	çift	çift	çift	çift	çift

Koruyucu Ayakkabılar

uvex 2 xenova®



Tüm S3 modellerinde
PU kaplamalı deri mas-
karata bulunur



95691
95692
95693

BOA



S3 | 95561
95562
95563

S2 | 95567
95568
95569



S3 | 95661
95662
95663

S2 | 95667
95668
95669



S3 | 95071
95072
95073

S2 | 95077
95078
95079

clima zone



uvex 2 xenova® - Bot S3 SRC - Bağcıklı bot S2 SRC/S3 SRC

Genel özellikler:

- son derece hafif, çok amaçlı S2 ve S3 bağcıklı koruyucu bot
- PU kaplamalı deri maskarata sayesinde burun üzerindeki saya uzun ömürlüdür (S3 modelleri)
- tabanda kullanılan hiçbir malzeme silikon, plastikleştirici ve boyanın ıslatıcılığını azaltan diğer maddeleri içermez
- ısıya dirençli çapraz bağcık sistemi ve iki çift bağcık kancası
- BOA® Fit System (mikro düzeyde ayarlanabilen kadran, son derece sağlam hafif bağcıklar ve düşük sürtünmeli bağcık kılavuzlarından oluşur) hızlı, kolay ve hassas bir uyum sağlar (bot 9569)

Koruma özellikleri:

- 35 megaohm altında hacim direnciyle ESD gerekliliklerini karşılar
- %100 metallsiz uvex xenova® emniyetli burun koruması: kompakt tasarım, anatomik şekil, yüksek yanıl denge, ısı iletkenliği yok
- geçerli güvenlik standartlarına uygun, delinmeye dirençli metalik olmayan orta taban ayakkabının esnekliğini kısıtlamaz (S3 modelleri)

- mükemmel kayma dirençli, çift yoğunluklu poliüretandan üretilmiş ergonomik tasarımlı dış taban
- daha iyi görünürlük için yansıtıcı elemanlar

Konfor özellikleri:

- mükemmel darbe sönümleme özelliklerine sahip hafif tasarım
- yeni geliştirilen kalıp ve iklim optimizasyonu, nefes alabilen malzemeler sayesinde üstün kullanıcı konforu
- nem iletme sistemli ve topuk bölgesiyle ayak ön bölgesi civarında ek darbe sönümlemeli çıkarılabilir, antistatik, konforlu iç taban
- tozluk dil ve boğazda yumuşak dolgu

Sürdürülebilirlik:

- kaynakları korumak için kısmen geri dönüştürülmüş malzemelerden üretilmiştir
- yasak madde listemize uygun şekilde zararlı maddeler içermez

Uygulama alanları:

- orta seviye uygulamalar

uvex 2 xenova®	Bot	Bağcıklı bot	Bağcıklı bot	Bağcıklı bot	Bağcıklı bot	Bağcıklı bot	Bağcıklı bot
Ürün no. Genişlik 10	95691	95561	95567	95661	95667	95071	95077
Ürün no. Genişlik 11	95692	95562	95568	95662	95668	95072	95078
Ürün no. Genişlik 12	95693	95563	95569	95663	95669	95073	95079
Standart	EN ISO 20345:2011	EN ISO 20345:2011	EN ISO 20345:2011	EN ISO 20345:2011	EN ISO 20345:2011	EN ISO 20345:2011	EN ISO 20345:2011
Saya	S3 SRC	S3 SRC	S2 SRC	S3 SRC	S2 SRC	S3 SRC	S2 SRC
Astar	su itici, sırçalı deri	su itici, sırçalı deri	su itici, sırçalı deri	su itici, sırçalı deri	su itici, sırçalı deri	su itici, sırçalı deri	su itici, sırçalı deri
Numaralar	distance mesh astar	distance mesh astar	distance mesh astar	distance mesh astar	distance mesh astar	distance mesh astar	distance mesh astar
Sipariş birimi	38-52	38-52	38-52	38-52	38-52	38-52	38-52
	çift	çift	çift	çift	çift	çift	çift

uvex

uvex 2 trend : güvenlik ve konfor yeniden tanımlandı

Gününüze biraz renk katın.

İster toplantı salonunda veya üretim hattında, isterse kapalı alanda ya da açık havada:

uvex 2 trend koruyucu ayakkabı ürün gamı orta düzey uygulamalar (S1-S3) için uygundur ve uygun bir fiyata çok sayıda kanıtlanmış teknoloji içerir. uvex burkulma önleyici topuk takviyesi, bilek burkulmalarını önlemek için daha fazla denge sağlarken sportif bir görünüm ve göz alıcı renklere sahip yüksek kaliteli dış taban malzemeleri bu ayakkabıyı giyme isteği uyandırır. Sonuç: maksimum konfor ve güvenilir emniyet.



Affordable Quality and Comfort

Sportif tasarım

Modern renkler ve uzun, esnek bağcık alanı, uvex 2 trend ürün yelpazesine sportif bir görünüm ve yüksek düzeyde kullanıcı benimsemişi sağlar.

Daha fazla görünürlük

Yansıtıcı elemanlar düşük ışıkta dahi daha fazla görünürlük, dolayısıyla güvenlik sağlar.

Rahat ayak iklimi

Nefes alabilen, krom içermeyen mikro velur malzeme uzun süreli kullanımda bile her zaman rahat bir ayak iklimi sağlar.



clima zone



Almanya DGUV
112-191* ve Avusturya
ÖNORM Z1259
uyumlu ortopedik
çözümler



[www.uvex-safety.com/
uvex2trend](http://www.uvex-safety.com/uvex2trend)
adresinde
daha fazla bilgi bulabilirsiniz



Birinci sınıf kullanıcı konforu

Ayak kemeri hatlarına uyum gösteren orta taban, koruyucu ayakkabıları çok daha konforlu hale getirir.



Güvenli kayma direnci

Dış tabanın ergonomik tasarımı, ayağın doğal yuvarlanma hareketini destekler. Yeni dış taban profilleri hemen hemen her yüzeyde en iyi kavramayı sağlar.



Dayanıklı maskarata **

S3 modelindeki doğrudan kalıplanmış PU maskarata, özellikle diz üzerinde yapılması gereken işlerde sayayı yıpranmaya karşı güvenilir şekilde korur.



Burkulmaya karşı güvenilir koruma

Yenilikçi uvex burkulma önleyici topuk takviyesi, acı veren burkulmaları önlemek üzere ayağa ekstra destek sağlar.

* önceki adı BGR 191 ** yalnızca belirli modellerde

Koruyucu Ayakkabılar uvex 2 trend



S1 P 69361
69362
69363

S1 69367
69368
69369



69061
69062
69063



69461
69462
69463

clima zone



uvex 2 trend - Sandalet S1 SRC/S1 P SRC

Genel özellikler:

- geniş kalıplı sportif S1 ve S1 P koruyucu sandalet
- nefes alabilen mikro velur sentetik malzemelerden üretildiğinden krom alerjisi olanlar için uygundur
- tabanda kullanılan hiçbir malzeme silikon, plastikleştirici ve boyanın ıslatıcılığını azaltan diğer maddeleri içermez
- kişiye özel ayarlanabilen ters çekişli çift cırt bant

Koruma özellikleri:

- 35 megaohm altında hacim direnciyle ESD gerekliliklerini karşılar
- kullanıcı ve malzeme için güvenilir koruma: delinmeye dirençli çelik orta taban (S1 P modelleri), çelik burun koruması ve bilek burkulmalarını önlemek için dengeleyici uvex burkulma önleyici topuk takviyesi
- mükemmel kayma dirençli, çift yoğunluklu poliüretandan üretilmiş ergonomik tasarımlı dış taban
- daha iyi görünürlük için yansıtıcı elemanlar

Konfor özellikleri:

- uvex climazone sayesinde ideal ayak iklimi sürekli korunur: son derece havadar astar, delikli saya ve nem iletme sistemli konforlu iklimik iç taban
- boğazda yumuşak dolgu ve dolgulu dil sayesinde baskı noktası olmadan yumuşak ve konforlu uyum
- nem iletme sistemli ve topuk bölgesiyle ayak ön bölgesi civarında ek darbe sönümlemeli çıkarılabilir, antistatik, konforlu iç taban

Sürdürülebilirlik:

- kaynakları korumak için kısmen geri dönüştürülmüş malzemelerden üretilmiştir
- yasak madde listemize uygun şekilde zararlı maddeler içermez

Uygulama alanları:

- orta seviye uygulamalar

uvex 2 trend	Sandalet	Sandalet	Sandalet	Sandalet
Ürün no. Genişlik 10	69361	69367	69061	69461
Ürün no. Genişlik 11	69362	69368	69062	69462
Ürün no. Genişlik 12	69363	69369	69063	69463
Standart	EN ISO 20345:2011	EN ISO 20345:2011	EN ISO 20345:2011	EN ISO 20345:2011
	S1 P SRC	S1 SRC	S1 P SRC	S1 P SRC
Saya	mikro velur	mikro velur	mikro velur	mikro velur
Astar	distance mesh astar	distance mesh astar	distance mesh astar	distance mesh astar
Numaralar	36-52	36-52	38-52	38-52
Sipariş birimi	çift	çift	çift	çift

Koruyucu Ayakkabılar

uvex 2 trend



69381
69382
69383

BOA



69081
69082
69083

BOA



S1 P 69371
69372
69373

S1 69377
69378
69379



69077
69078
69079



69477
69478
69479

clima zone



uvex 2 trend - Delikli ayakkabı S1 SRC/S1 P SRC

Genel özellikler:

- geniş kalıplı sportif S1 ve S1 P koruyucu ayakkabı
- nefes alabilen mikro velur sentetik malzemelerden üretildiğinden krom alerjisi olanlar için uygundur
- tabanda kullanılan hiçbir malzeme silikon, plastikleştirici ve boyanın ıslatıcılığını azaltan diğer maddeleri içermez
- BOA® Fit System (mikro düzeyde ayarlanabilen kadran, son derece sağlam hafif bağcıklar ve düşük sürtümlü bağcık kılavuzlarından oluşur) hızlı, kolay ve hassas bir uyum sağlar (6938 ve 6908)

Koruma özellikleri:

- 35 megaohm altında hacim direnciyle ESD gerekliliklerini karşılar
- kullanıcı ve malzeme için güvenilir koruma: delinmeye dirençli çelik orta taban (S1 P modelleri), çelik burun koruması ve bilek burkulmalarını önlemek için dengeleyici uvex burkulma önleyici topuk takviyesi
- mükemmel kayma dirençli, çift yoğunluklu poliüretandan üretilmiş ergonomik tasarımlı dış taban
- daha iyi görünürlük için yansıtıcı elemanlar

Konfor özellikleri:

- uvex climazone sayesinde ideal ayak iklimi sürekli korunur: son derece havadar astar, delikli saya ve nem iletme sistemli konforlu iklimatik iç taban
- boğazda yumuşak dolgu ve dolgulu dil sayesinde baskı noktası olmadan yumuşak ve konforlu uyum
- nem iletme sistemli ve topuk bölgesiyle ayak ön bölgesi civarında ek darbe sönümlemeli çıkarılabilir, antistatik, konforlu iç taban

Sürdürülebilirlik:

- kaynakları korumak için kısmen geri dönüştürülmüş malzemelerden üretilmiştir
- yasak madde listemize uygun şekilde zararlı maddeler içermez

Uygulama alanları:

- orta seviye uygulamalar



uvex 2 trend	Delikli ayakkabı	Delikli ayakkabı	Delikli ayakkabı	Delikli ayakkabı	Delikli ayakkabı	Delikli ayakkabı
Ürün no. Genişlik 10	69371	69377	69381	69077	69081	69477
Ürün no. Genişlik 11	69372	69378	69382	69078	69082	69478
Ürün no. Genişlik 12	69373	69379	69383	69079	69083	69479
Standart	EN ISO 20345:2011	EN ISO 20345:2011	EN ISO 20345:2011	EN ISO 20345:2011	EN ISO 20345:2011	EN ISO 20345:2011
Saya	S1 P SRC	S1 SRC	S1 P SRC	S1 SRC	S1 P SRC	S1 SRC
Astar	mikro velur	mikro velur	mikro velur	mikro velur	mikro velur	mikro velur
Numaralar	distance mesh astar	distance mesh astar	distance mesh astar	distance mesh astar	distance mesh astar	distance mesh astar
Sipariş birimi	36-52	36-52	36-52	38-52	38-52	38-52
	çift	çift	çift	çift	çift	çift

Koruyucu Ayakkabılar

uvex 2 trend



69397
69398
69399



69097
69098
69099



69497
69498
69499

clima zone



uvex 2 trend - Ayakkabı S2 SRC

Genel özellikler:

- geniş kalıplı sportif S2 koruyucu ayakkabı
- nefes alabilen mikro velur sentetik malzemelerden üretildiğinden krom alerjisi olanlar için uygundur
- tabanda kullanılan hiçbir malzeme silikon, plastikleştirici ve boyanın ıslatıcılığını azaltan diğer maddeleri içermez

Koruma özellikleri:

- 35 megaohm altında hacim direnciyle ESD gerekliliklerini karşılar
- kullanıcı ve malzeme için güvenilir koruma: çelik burun koruması ve bilek burkulmalarını önlemek için dengeleyici uvex burkulma önleyici topuk takviyesi
- mükemmel kayma dirençli, çift yoğunluklu poliüretandan üretilmiş ergonomik tasarımı dış taban
- daha iyi görünürlük için yansıtıcı elemanlar

Konfor özellikleri:

- uvex climazone sayesinde ideal ayak iklimi sürekli korunur: son derece havadar astar ve saya ile nem iletme sistemli konforlu iklimatik iç taban
- boğazda yumuşak dolgu ve dolgulu dil sayesinde baskı noktası olmadan yumuşak ve konforlu uyum
- nem iletme sistemli ve topuk bölgesiyle ayak ön bölgesi civarında ek darbe sönümlemeli çıkarılabilir, antistatik, konforlu iç taban

Sürdürülebilirlik:

- kaynakları korumak için kısmen geri dönüştürülmüş malzemelerden üretilmiştir
- yasak madde listemize uygun şekilde zararlı maddeler içermez

Uygulama alanları:

- orta seviye uygulamalar

uvex 2 trend	Ayakkabı	Ayakkabı	Ayakkabı
Ürün no. Genişlik 10	69397	69097	69497
Ürün no. Genişlik 11	69398	69098	69498
Ürün no. Genişlik 12	69399	69099	69499
Standart	EN ISO 20345:2011 S2 SRC	EN ISO 20345:2011 S2 SRC	EN ISO 20345:2011 S2 SRC
Saya	mikro velur	mikro velur	mikro velur
Astar	distance mesh astar	distance mesh astar	distance mesh astar
Numaralar	36-52	38-52	38-52
Sipariş birimi	çift	çift	çift

Koruyucu Ayakkabılar

uvex 2 trend



69341
69342
69343

69347
69348
69349

69351
69352
69353

69357
69358
69359



uvex 2 trend · Ayakkabı S2/S3 SRC · Bağcıklı bot S2/S3 SRC

Genel özellikler:

- geniş kalıplı sportif S2 ve S3 koruyucu ayakkabı/bot
- tabanda kullanılan hiçbir malzeme silikon, plastikleştirici ve boyanmış iletkenliğini azaltan diğer maddeleri içermez
- kir tutmayan, sorunsuz çalışan ve ısıya dirençli bağcık sistemi
- burun koruması üstündeki saya, süngerli maskarata ile korunur (S3 modelleri)

Koruma özellikleri:

- 35 megaohm altında hacim direnciyle ESD gerekliliklerini karşılar
- kullanıcı ve malzeme için güvenilir koruma: delinmeye dirençli çelik orta taban (S3 modellerde), çelik burun koruması ve bilek burkulmasını önlemek için dengeleyici uvex burkulma önleyici topuk takviyesi
- mükemmel kayma direnci, çift yoğunluklu poliüretandan üretilmiş ergonomik tasarımlı dış taban
- daha iyi görünürlük için yansıtıcı elemanlar

Konfor özellikleri:

- uvex climazone sayesinde ideal ayak iklimi sürekli korunur: son derece havadar astar ve saya ile nem iletme sistemli konforlu iklimatik iç taban
- boğazda yumuşak dolgu ve dolgulu dil sayesinde baskı noktası olmadan yumuşak ve konforlu uyum
- nem iletme sistemli ve topuk bölgesiyle ayak ön bölgesi civarında ek darbe sönümlenmeli çıkarılabilir, antistatik, konforlu iç taban

Sürdürülebilirlik:

- kaynakları korumak için kısmen geri dönüştürülmüş malzemelerden üretilmiştir
- yasak madde listemize uygun şekilde zararlı maddeler içermez

Uygulama alanları:

- orta seviye uygulamalar



uvex 2 trend	Ayakkabı	Ayakkabı	Bağcıklı bot	Bağcıklı bot
Ürün no. Genişlik 10	69341	69347	69351	69357
Ürün no. Genişlik 11	69342	69348	69352	69358
Ürün no. Genişlik 12	69343	69349	69353	69359
Standart	EN ISO 20345:2011 S3 SRC	EN ISO 20345:2011 S2 SRC	EN ISO 20345:2011 S3 SRC	EN ISO 20345:2011 S2 SRC
Saya	Sırçalı yumuşak deri	Sırçalı yumuşak deri	Sırçalı yumuşak deri	Sırçalı yumuşak deri
Astar	distance mesh astar	distance mesh astar	distance mesh astar	distance mesh astar
Numaralar	36-52	36-52	36-52	36-52
Sipariş birimi	çift	çift	çift	çift

uvex

uvex 3: zahmetsiz güvenlik ve konfor.

uvex 3 özellikle ağır uygulamalarda karşılaşılan zorlu talepler için geliştirilmiştir. Gereken sağlamlığı sportif ve dinamik tasarım ile bir araya getirir. En yeni uvex teknolojilerine sahip olan uvex 3, kullanıcıyı güvenilir bir şekilde korurken yüksek konfor sağlar.

**Hard work.
Easy going.**



Sürdürülebilirlik: geri dönüştürülmüş iç taban

uvex 3, sürdürülebilir bir şekilde üretilir ve yasak maddeler listemize uygun şekilde zararlı maddeler içermez. Ayrıca iç taban %100 geri dönüştürülmüş elyaf ve köpükten üretilmiştir.



Olağanüstü hassasiyet

Yüksek hassasiyet derecesi ve tabanın esnekliği, özellikle ayakla makine kontrol ederken önemlidir.



uvex waterstop teknolojisi

uvex waterstop teknolojisi, standartların gerektirdiğinden dört kat daha uzun süreyle su girişine karşı güvenilir koruma sağlar.



uvex i-PUREnrj teknolojisi

uvex'in yenilikçi poliüretan taban teknolojisi uvex i-PUREnrj, taban ünitesinin her noktasında basma enerjisini kullanıcıya geri kazandırarak darbe sönümlenme ve denge kavramlarını yeniden tanımlar. uvex 3 taban, ayağın ön bölgesinde %68 oranında enerji kazanımı, topuk altında %65 enerji kazanımı ve 44 joule değerinde yüksek darbe sönümlenme seviyesi sayesinde özel bir yorgunluk önleyici etkiye sahiptir.

bionom x
clima zone



Almanya DGUV 112-191* ve Avusturya ONORM Z1259 uyumlu ortopedik çözümler



uvex anklepro

Ayak bileği bölgesindeki acı verici darbelerle karşı mükemmel koruma sağlar.

uvex lace lock

İyileştirilmiş bağcık, kilitleyici bağcık kancalarıyla daha fazla denge sağlar.



uvex bionom x

uvex bionom x ilkesi, vücudun temel biyomekanik işlevlerini ayakkabının işlevleriyle birleştiren yeni ürünler yaratmaya yönelik bir yaklaşımdır. Böylece vücut, ayakkabı ve ortamdaki oluşan kendi içinde uyumlu bir birim oluşturulur. Vücudumuz ancak maksimum performans seviyesine ulaştığında bizi mümkün olan en iyi şekilde yaralanmaya karşı koruyabilir. uvex bionom x'i, Avusturya'daki uvex güvenlik grubundan biyomekanik uzmanımız Dr. Caleb Wegener ile yaptığımız iş birliği sonucu geliştirdik.



Koruyucu Ayakkabılar

uvex 3



68741
68742
68743

bionom x
clima zone



uvex 3 - Bağcıklı bot S3 CI SRC

Genel özellikler:

- dayanıklı, modern ve hafif ekstra geniş kalıplı bağcıklı iş botu
- tabanda kullanılan hiçbir malzeme silikon, plastikleştirici ve ıslatıcı kimyasallarla etkileşime giren başka maddeler içermez
- süngerli poliüretan maskarata, burun korumasını örten dış ayakkabı malzemesinin ömrünü uzatmaya yardımcı olur
- kolayca ayarlanabilen, kir tutmayan bağcık sistemi

Koruma özellikleri:

- yeni ve yenilikçi uvex i-PUREnrj taban teknolojisi, ayak ön bölgesinde ve topukta üstün darbe sönümlenme özelliği ile köpük topuk sepeti sayesinde tüm orta taban üzerinde mükemmel tepki enerjisi ve yüksek denge sunar
- yenilikçi uvex bionom x tasarımı ayak, saya, taban ve zemin arasında biyomekanik bir iş birliği sağlar
- yağmur ve temizlik işleri sırasında sıçrayan suya karşı güvenilir koruma için uvex waterstop teknolojisine sahip su itici deri
- yüksek darbe sönümlenme özelliğine sahip uvex anklepro ayak bileği köpüğü acı veren darbelere karşı koruma sağlar
- sıkı kavrama ve ayakkabıyı bağlarken daha fazla destek sağlamak için uvex lacelock sabitleme kancası
- 35 megaohm altında hacim direnciyle ESD gerekliliklerini karşılar
- geçerli güvenlik standartlarına uygun, delinmeye dirençli metalik olmayan orta taban ayakkabının esnekliğini etkilemez
- anatomik şekilli, süngerli poliüretan topuk sepeti, ayak bileği burkulmasına karşı denge ve koruma sağlar
- daha fazla parmak boşluğu ve optimum uyum için %100 metallsiz uvex xenova® emniyetli burun koruması: kompakt tasarım, anatomik şekil, yüksek yanıl denge, ısı iletkenliği yok

- pürüzlü, kendini temizleyen yapıya sahip, mükemmel kayma dirençli, çift yoğunluklu poliüretandan üretilmiş ergonomik tasarımlı dış taban
- dengeleyici kemer desteği sayesinde merdiven çıkarken emniyetli kavrama
- optimum görünürlük için yansıtıcı elemanlar

Konfor özellikleri:

- yeni geliştirilen kalıp ve iklim optimizasyonlu, nefes alabilen malzemeler sayesinde üstün kullanıcı konforu
- baskı noktalarını ortadan kaldırmak için su itici deriden üretilen neredeyse dikişsiz tasarım
- nem iletme sistemli ve topuk bölgesiyle ayak ön bölgesi civarında ek darbe sönümlenme sağlayan çıkarılabilir, antistatik, konforlu iç taban
- tozlu dil ve boğazda aşınmaya dirençli kumaştan yapılmış yumuşak dolgu

Sürdürülebilirlik:

- kaynakları korumak için kısmen geri dönüştürülmüş malzemelerden üretilmiştir
- yasak madde listemize uygun şekilde zararlı maddeler içermez

Uygulama alanları:

- ağır hizmet uygulamaları

► **uvex, inşaat sektörü ve inşaatla ilgili diğer sektörlerdeki zorlu uygulamalar için çelik orta tabanlı ayakkabıları önerir.**

uvex 3	Bağcıklı bot
Ürün no. Genişlik 10	68741
Ürün no. Genişlik 11	68742
Ürün no. Genişlik 12	68743
Standart	EN ISO 20345:2011
	S3 CI SRC
Saya	su itici deri
Astar	kumaş
Numaralar	38-52
Sipariş birimi	çift

Koruyucu Ayakkabılar

uvex 3



68721
68722
68723



68731
68732
68733

**bionom x
clima zone**



uvex 3 - Bağcıklı bot S3 CI SRC

Genel özellikler:

- dayanıklı, modern ve hafif ekstra geniş kalıplı bağcıklı iş botu
- tabanda kullanılan hiçbir malzeme silikon, plastikleştirici ve ıslatıcı kimyasallarla etkileşime giren başka maddeler içermez
- süngerli poliüretan maskarata, burun korumasını örten dış ayakkabı malzemesinin ömrünü uzatmaya yardımcı olur
- kolayca ayarlanabilen, kir tutmayan bağcık sistemi

Koruma özellikleri:

- yeni ve yenilikçi uvex i-PUREnrj taban teknolojisi, ayak ön bölgesinde ve topukta üstün darbe sönümlenme özelliği ile köpük topuk sepeti sayesinde tüm orta taban üzerinde mükemmel tepki enerjisi ve yüksek denge sunar
- yenilikçi uvex bionom x tasarımı ayak, saya, taban ve zemin arasında biyomekanik bir iş birliği sağlar
- yağmur ve temizlik işleri sırasında sıçrayan suya karşı güvenilir koruma için uvex waterstop teknolojisine sahip su itici deri
- yüksek darbe sönümlenme özelliğine sahip uvex anklepro ayak bileği köpüğü acı veren darbelere karşı koruma sağlar
- sıkı kavrama ve ayakkabıyı bağlarken daha fazla destek sağlamak için uvex lacelock sabitleme kancası
- 35 megaohm altında hacim direnciyle ESD gerekliliklerini karşılar
- kullanıcı ve malzeme için güvenilir koruma: delinmeye dirençli çelik orta taban
- anatomik şekilli, süngerli poliüretan topuk sepeti, ayak bileği burkulmasına karşı denge ve koruma sağlar
- daha fazla parmak boşluğu ve optimum uyum için %100 metallsiz uvex xenova® emniyetli burun koruması: kompakt tasarım, anatomik şekil, yüksek yanıl denge, ısı iletkenliği yok

- pürüzlü, kendini temizleyen yapıya sahip, mükemmel kayma dirençli, çift yoğunluklu poliüretandan üretilmiş ergonomik tasarımlı dış taban
- dengeleyici kemer desteği sayesinde merdiven çıkarken emniyetli kavrama
- optimum görünürlük için yansıtıcı elemanlar

Konfor özellikleri:

- yeni geliştirilen kalıp ve iklim optimizasyonlu, nefes alabilen malzemeler sayesinde üstün kullanıcı konforu
- baskı noktalarını ortadan kaldırmak için su itici deriden üretilen neredeyse dikişsiz tasarım
- nem iletme sistemli ve topuk bölgesiyle ayak ön bölgesi civarında ek darbe sönümlenme sağlayan çıkarılabilir, antistatik, konforlu iç taban
- deri tozluk dil ve boğazda gözenekli deriden yapılmış yumuşak dolgu

Sürdürülebilirlik:

- kaynakları korumak için kısmen geri dönüştürülmüş malzemelerden üretilmiştir
- yasak madde listemize uygun şekilde zararlı maddeler içermez

Uygulama alanları:

- ağır hizmet uygulamaları

► **uvex, inşaat sektörü ve inşaatla ilgili diğer sektörlerdeki zorlu uygulamalar için çelik orta tabanlı ayakkabıları önerir.**

uvex 3	Bağcıklı bot	Bağcıklı bot
Ürün no. Genişlik 10	68721	68731
Ürün no. Genişlik 11	68722	68732
Ürün no. Genişlik 12	68723	68733
Standart	EN ISO 20345:2011 S3 CI SRC	EN ISO 20345:2011 S3 CI SRC
Saya	su itici deri	su itici deri
Astar	kumaş	kumaş
Numaralar	38-52	38-52
Sipariş birimi	çift	çift



Koruyucu Ayakkabılar uvex quatro STX



84062



84072



sympatex®
clima zone

uvex quatro STX - Ayakkabı S3 WR HI CI HRO SRC - Bağcıklı bot S3 WR HI CI HRO SRC

Genel özellikler:

- ekstra geniş kalıplı, dayanıklı ve modern su geçirmez S3 WR sınıfı koruyucu ayakkabı/bot
- kolayca ayarlanabilen, kir tutmayan bağcık sistemi
- çok dayanıklı, su itici deri saya ve malzemeyi korumaya da yardımcı olan sünger maskarata

Koruma özellikleri:

- sympatex® astar sayesinde su geçirmezdir ve hava alır (WR etiketi)
- darbe sönümleyici PU orta tabandan ve dayanıklı, kaymayı önleyen kauçuk dış tabandan oluşan çift bileşenli taban
- yüksek kimyasal dirençli ve kesilmeye karşı dirençli olan dış taban aynı zamanda soğuğa ve sıcağa karşı en iyi korumayı sağlar
- kullanıcılar için güvenilir koruma: delinmeye dirençli çelik orta taban, çelik burun koruması ve bilek burkulmalarını önlemek için dengeleyici topuk takviyesi
- ısı yalıtımlı alt yapı için HI işareti (+150°C'de standartlara uygun şekilde test edilmiştir)
- soğuğa karşı yalıtımlı ayakkabı tasarımı için CI etiketi
- kısa süreyle +300°C'ye kadar sıcaklığa dayanıklı alt yapı için HRO işareti

Konfor özellikleri:

- uvex climazone sayesinde ideal ayak iklimi sürekli korunur: nefes alabilen sympatex® membran astar ve nem iletme sistemli konforlu iklimatik iç taban
- sympatex® astar sayesinde nefes alır ancak su geçirmez
- yumuşak, dolgulu boğaz (bot); yumuşak, dolgulu yaka (ayakkabı) ve dolgulu tozluk dil
- optimum ayak desteği için çıkarılabilir, antistatik iç taban

Sürdürülebilirlik:

- kaynakları korumak için kısmen geri dönüştürülmüş malzemelerden üretilmiştir
- yasak madde listemize uygun şekilde zararlı maddeler içermez

Uygulama alanları:

- ağır hizmet uygulamaları

► **uvex, inşaat sektörü ve inşaatla ilgili diğer sektörlerdeki zorlu uygulamalar için çelik orta tabanlı ayakkabıları önerir.**

uvex quatro STX	Ayakkabı	Bağcıklı bot
Ürün no. Genişlik 11	84062	84072
Standart	EN ISO 20345:2011	EN ISO 20345:2011
Saya	S3 WR HI CI HRO SRC	S3 WR HI CI HRO SRC
Astar	dayanıklı, su itici, nappa deri	dayanıklı, su itici, nappa deri
Numaralar	sympatex® lamine	sympatex® lamine
Sipariş birimi	38-48	38-48
	çift	çift

Koruyucu Ayakkabılar

uvex quatro pro



uvex quatro pro · Ayakkabı S3 SRC · Bağcıklı bot S3 SRC · Kışlık bağcıklı bot S3 CI SRC · Fermuarlı kışlık bot S3 CI SRC/S2 CI SRC

Genel özellikler:

- ekstra geniş kalıplı, sağlam, modern koruyucu ayakkabılar
- kolayca ayarlanabilen, kir tutmayan bağcık sistemi (bağcıklı modeller)

Koruma özellikleri:

- çok dayanıklı, su itici saya derisi ve sayayı korumaya yardımcı olan sünger maskarata
- dış mekan taban tasarımı, topuk takviyesiyle yüksek denge sağlar, kemer bölgesini destekler ve pürüzlü, kaymaz, kendini temizleyen bir taban yapısına sahiptir
- kullanıcılar için güvenilir koruma: delinmeye dirençli çelik orta taban, çelik burun koruması ve bilek burkulmalarını önlemek için dengeleyici uvex burkulma önleyici topuk takviyesi
- soğuğa karşı yalıtımlı ayakkabı tasarımı (EN ISO 20345 uyumlu CI etiketi) (kışlık botlar)

Konfor özellikleri:

- uvex climazone sayesinde ideal ayak iklimi sürekli korunur: hava geçiren kumaş astar ve nem iletme sistemli konforlu iklimatik iç taban
- yumuşak, dolgulu boğaz ve dolgulu tozluk dil
- içteki fermuar sayesinde giymesi ve çıkarması kolaydır (84032, 84039)
- topuk civarında ve ayağın ön bölümünde optimum darbe sönümlenme için antistatik uvex 3D hydroflex® sünger iç taban

Sürdürülebilirlik:

- kaynakları korumak için kısmen geri dönüştürülmüş malzemelerden üretilmiştir
- yasak madde listemize uygun şekilde zararlı maddeler içermez

Uygulama alanları:

- ağır hizmet uygulaması

► uvex, inşaat sektörü ve inşaatla ilgili diğer sektörlerdeki zorlu uygulamalar için çelik orta tabanlı ayakkabıları önerir.

uvex quatro STX	Ayakkabı	Bağcıklı bot	Kış botu	Kış botu	Kış botu
Ürün no. Genişlik 11	84002	84012	84022	84032	84039
Standart	EN ISO 20345:2011	EN ISO 20345:2011	EN ISO 20345:2011	EN ISO 20345:2011	EN ISO 20345:2011
Saya	S3 SRC	S3 SRC	S3 CI SRC	S3 CI SRC	S2 CI SRC
Astar	dayanıklı, su itici deri	dayanıklı, su itici deri	dayanıklı, su itici deri	dayanıklı, su itici deri	dayanıklı, su itici deri
Numaralar	kumaş	kumaş	kumaş	kumaş	kumaş
Sipariş birimi	38-50	38-50	38-50	38-50	38-50
	çift	çift	çift	çift	çift

Koruyucu Ayakkabılar

Aksesuarlar · Tabanlıklar



clima zone

Konforlu iklimik iç taban uvex 1 G2 · uvex 3 · uvex 1 sport · uvex 1 sport white · uvex 1 sport NC · uvex 1 business · uvex 2 trend · uvex 1 · uvex 2 · uvex 2 construction · uvex 2 xenova®

- tüm yüzeyde daha iyi darbe sönümlenme
- son derece havadar, nem emici ve çabuk kuruyan malzemeler
- darbe sönümlenme bölgeleri doğal ayak hareketini destekler
- tahrişe neden olmayan konforlu yüzey yapısı

- antistatik özellikler
- kemer desteği
- 30°C'ye kadar makinede ve elde yıkanabilir

Aksesuarlar - Tabanlıklar	İç taban: uvex 1 G2, uvex 3	İç taban: uvex 1 sport, uvex 1 sport white	İç taban uvex 1 sport NC	İç taban uvex 1 business	İç taban: uvex 2 trend	İç taban: uvex 1, uvex 2, uvex 2 construction, uvex 2 xenova®
Ürün no. Genişlik 10	94907	95797	95177	95157	95187	95347
Ürün no. Genişlik 11	94908	95798	95178	95158	95188	95348
Ürün no. Genişlik 12	94909	95799	95179	95159	95189	95349
Ürün no. Genişlik 14	94900	95790	-	-	-	95340
Model	şunlar için: uvex 1 G2, uvex 3	şunlar için: uvex 1 sport, uvex 1 sport white	uvex 1 sport NC için	uvex 1 business için	uvex 2 trend için	şunlar için: uvex 1, uvex 2, uvex 2 construction, uvex 2 xenova®
Numaralar	35-52	35-52	35-52	39-52	36-52	35-52
Sipariş birimi	çift	çift	çift	çift	çift	çift

Koruyucu Ayakkabılar

Aksesuarlar · Tabanlıklar



LOW

Ürün no. 95281
Ürün no. 95284
Ürün no. 95287
Numaralar 35-52



MEDIUM

Ürün no. 95282
Ürün no. 95285
Ürün no. 95288
Numaralar 35-52



HIGH

Ürün no. 95283
Ürün no. 95286
Ürün no. 95289
Numaralar 35-52



clima zone

Konforlu tune-up

Koruyucu ayakkabılarda kullanım için antistatik iç taban konsepti. Kullanıcı konforunu artıracak, ayak kemerlerine optimum destek sağlayarak ergonomiyi artıracak ve ayağın daha az yorulmasını sağlayacak şekilde tasarlanmıştır.

- üç farklı kemer destek modeli:
 - yüksek, orta, alçak
- konforlu ayak tabanı için çok iyi yastıklama
- yorulma belirtilerini azaltır
- baskı noktalarını önler
- tahrişe neden olmayan konforlu yüzey yapısı
- hava alır ve nemi emer
- antibakteriyel
- antistatik
- ESD ayakkabılar için uygundur
- 30°C'de elde yıkanabilir
- aşağıdaki uvex koruyucu ayakkabılarda kullanım için onaylanmıştır

Aksesuarlar - Tabanlıklar	uvex tune-up konforlu iç taban	uvex tune-up konforlu iç taban	uvex tune-up konforlu iç taban
Alçak kemer desteği ürün no.	95281	95284	95287
Orta kemer desteği ürün no.	95282	95285	95288
Yüksek kemer desteği ürün no.	95283	95286	95289
Koruyucu ayakkabı tipleri için EN ISO 20345:2011 standardı uyarınca onaylı model	uvex 1, uvex 2, uvex 2 xenova®	uvex 1 sport	uvex 1 G2
Numaralar	35-52	35-52	35-52
Sipariş birimi	çift	çift	çift



clima zone

Konforlu iklimik iç taban uvex 3D hydroflex® sünger

- baskıya maruz kalan bölgelerde konfor sağlamak için topuk civarında ve ayağın ön bölümünün altında ilave darbe sönümleyici elemanlarla tam darbe sönümleme
- son derece havadar ve nem emici malzemeler
- daha iyi havalandırma için delikler
- darbe sönümleme bölgeleri doğal ayak hareketini destekler
- tahrişe neden olmayan konforlu yüzey yapısı
- antistatik özellikler
- kemer desteği

Aksesuarlar - Tabanlıklar	uvex quatro pro, uvex origin iç taban	uvex motion style iç taban
Ürün no. Genişlik 11	95954	95956
Model	uvex quatro pro, uvex origin için	uvex motion style için
Numaralar	38-50	36-50
Sipariş birimi	çift	çift

Koruyucu Ayakkabılar

uvex bakım sistemi



Nano ayakkabı koruyucu çalışma prensibi

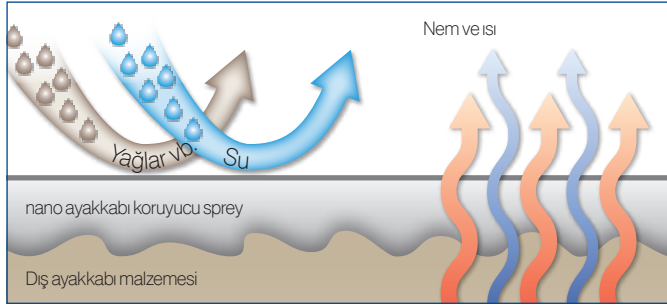

uvex nano ayakkabı koruyucu

nem girişine ve lekelenmeye karşı korumak için ayakkabı su geçirmezlik spreji

Çalışma prensibi

Su bazlı uvex nano ayakkabı "koruyucu" su sızdırmazlık spreji, deri ve kumaş yüzeylerde renksiz, görünmez bir film oluşturarak ayakkabıyı nem girişine ve su veya yağ lekelerine karşı korur. Her ne kadar teknolojik uzmanlığın temeli kimya nanoteknolojisine dayansa da aslında üründe nano parçacıklar bulunmaz. uvex nano ayakkabı "koruyucu", ayakkabı yüzeylerini pürüzsüz hale getirerek sıvıların akıp gitmesini sağlar. Süet, deri veya kumaş olmasından bağımsız olarak nüfuz edilen malzemenin görünümünü veya

hava geçirgenliğini etkilemez. Ayakkabı yüzeylerine zarar verebilecek agresif kimyasallar içermez.

Çalışma şekli

- Nem girişine karşı korur: Uygulanan deri veya kumaş yüzeylere nem giriş hızı ciddi ölçüde düşer. Su ve yağ akıp gider.
- Nefes alma kabiliyetini korur: uvex nano ayakkabı "koruyucu" su geçirmezlik spreji, ayakkabı yüzey malzemelerinin nefes alma kabiliyetini etkilemez.
- Temizliği kolaylaştırır Su ve yağ lekeleri kumaşın derinlerine işleyemediğinden, uvex nano ayakkabı "koruyucu" uygulanmış ayakkabı yüzeyleri daha kolay temizlenebilir.
- Uzun süreli leke önleme: Düzenli şekilde uygulanması halinde su veya yağ sıvılar tarafından tekrar eden kirlenmeyi önemli ölçüde azaltır.

- Yüzey görünümünde veya hissiyatında bir değişiklik olmaz: Doğal uvex nano ayakkabı "koruyucu", ayakkabının görünümünü veya hissiyatını etkilemez.
- uvex nano ayakkabı "koruyucu" formaldehit, fenol ve nano parçacıklar içermez.

Uygulama

- uygulamadan önce deri ve kumaş yüzeyleri iyice temizleyin
- kullanmadan önce solüsyonu çalkalayın, ardından yüzeyde ince bir film oluşturmak için malzemenin üzerine püskürtün (damla oluşmasına dikkat edin)
- gerekirse fazla sıvıyı bir bezle silerek eşit şekilde dağıtın
- oda sıcaklığında en az 12 saat kurumaya bırakın
- etkisini koruması için yukarıdaki işlemi tekrarlayın

uvex nano ayakkabı koruyucu	
Ürün no.	9698100
İçerik	100 ml
Sipariş birimi	adet



Nano ayakkabı koku giderici çalışma prensibi
Ayak kokusuna ve mantara karşı koruma için kontrollü antiseptik madde salımı

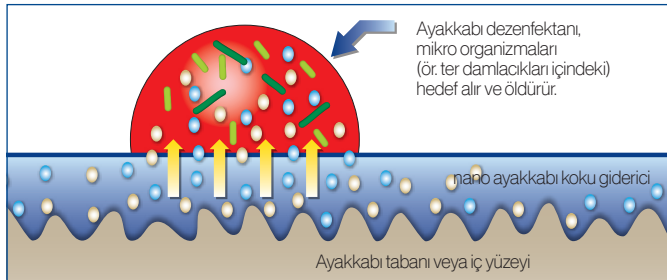

uvex nano ayakkabı koku giderici:

ayak kokusu ve ayak mantarına karşı ayakkabı dezenfektanı

Çalışma prensibi

uvex nano ayakkabı "koku giderici" uzun süreli etki için kontrollü dozlarda aktif bileşen açığa çıkaran özel olarak geliştirilmiş bir teknoloji kullanır: uvex nano ayakkabı "koku giderici" dezenfektan, uzun vadede bakterileri ve mantarı ortadan kaldıran mikrop öldürücü ve mantar önleyici aktif bileşenler içerir. Her ne kadar bu alandaki uzmanlığın temeli kimya nanoteknolojisine dayansa da uvex nano ayakkabı

"koku giderici" herhangi bir gerçek nano parçacık içermez: Formülün içinde yalnızca yıllar boyu kullanım için onaylanmış olan ve kozmetik ürünlerde bulunan malzemeler kullanılmıştır (formaldehit içermez, fenol içermez).

Çalışma şekli

- Koku önleme: uvex nano ayakkabı "koku giderici"nin yeni ayakkabılarda düzenli şekilde uygulanması koku birikimini baştan önler. Ter kokularını yalnızca maskeleyen deodorantların aksine bu ürün, kokunun esas nedeniyle, yani bakterilerle mücadele eder.
- Uzun süreli koku giderme: uvex nano ayakkabı "koku giderici"nin uygulanması, uzun süredir giyilen ayakkabıları bile kokusuz duruma getirecektir.

- Mantarları öldürür: Filamentli mantarlar veya maya mantarları ayağı etkileyen cilt hastalıklarının (ayak mantarı gibi) en yaygın nedenleri arasındadır. uvex nano ayakkabı "koku giderici" mevcut mantarları öldürür ve yeniden oluşmalarını önler.

Uygulama

- tüm ayakkabıların iç yüzeylerinde kullanım için
- uvex nano shoe "koku giderici"yi ayakkabınıza dış mekanda, açık havada sıkın (yaklaşık 5 - 10 doz). 15 dakika kuruma süresinden sonra ayakkabılarınız giyimeye hazır olacaktır
- kötü şekilde etkilenen ayakkabılarda başlangıçta haftada üç kez uygulanması önerilir
- düzenli şekilde kullanılması uzun vadede koku ve mantar oluşumunu önler

uvex nano ayakkabı koku giderici	
Ürün no.	9698300
İçerik	125 ml
Sipariş birimi	adet

Koruyucu Ayakkabılar

Polimer bot · Aksesuarlar



94756



94766



98754

NORA koruyucu botlar S5 SRC

Genel özellikler:

- uzun PVC koruyucu bot

Koruma özellikleri:

- REACH Yönetmeliği SVHC Aday Listesinde yer alan plastikleştiricileri içermez
- yağa, grese, petrole, alkalilere, asitlere ve dezenfektanlara karşı dirençli
- çelik burun korumalı ve orta tabanlı
- başparmak ve topuk takviyeli ve bilek korumalı
- antistatik

Konfor özellikleri:

- anatomik şekilli kalıplar ayağın yorulmasını önler
- bacak boyu 33 cm (42 numara bot için)
- uzun konçlu, kısaltılabilir
- anatomik şekilli iç taban
- çekmeyi kolaylaştırıcı yapı

uvex triko astar çoraplar

• cildi rahatlatır

• çok yüksek nem emme seviyesi

• 30°C'ye kadar sıcaklıkta yıkanabilir

• elastik



NORA koruyucu botlar S5 SRC		
Ürün no.	94756	94766
Standart	EN ISO 20345:2011 S5 SRC	EN ISO 20345:2011 S5 SRC
Saya	PVC	PVC
Numaralar	37-48	36-47
Sipariş birimi	çift	çift

uvex triko astar çoraplar	
Ürün no.	98754
Numaralar	39/40-47/48
Sipariş birimi	çift

Koruyucu Ayakkabılar

Genel bakış

Ürün no.	Seri	Yedek iç taban	Sayfa	Ürün no.	Seri	Yedek iç taban	Sayfa	Ürün no.	Seri	Yedek iç taban	Sayfa
64963	uvex motion 3XL	-	301	65904	uvex 1 sport	95790	285	68447	uvex 1 G2	94907	275
65001	uvex 2	95347	309	65921	uvex 1 sport	95797	285	68448	uvex 1 G2	94908	275
65002	uvex 2	95348	309	65922	uvex 1 sport	95798	285	68449	uvex 1 G2	94909	275
65003	uvex 2	95349	309	65923	uvex 1 sport	95799	285	68450	uvex 1 G2	94900	275
65004	uvex 2	95340	309	65924	uvex 1 sport	95790	285	68457	uvex 1 G2	94907	275
65011	uvex 2	95347	309	65937	uvex 1 sport NC	95177	287	68458	uvex 1 G2	94908	275
65012	uvex 2	95348	309	65938	uvex 1 sport NC	95178	287	68459	uvex 1 G2	94909	275
65013	uvex 2	95349	309	65939	uvex 1 sport NC	95179	287	68460	uvex 1 G2	94900	280
65014	uvex 2	95340	309	65940	uvex 1 sport	95790	285	68467	uvex 1 G2	94907	280
65021	uvex 2	95347	308	65941	uvex 1 sport	95797	285	68468	uvex 1 G2	94908	280
65022	uvex 2	95348	308	65942	uvex 1 sport	95798	285	68469	uvex 1 G2	94909	280
65023	uvex 2	95349	308	65943	uvex 1 sport	95799	285	68470	uvex 1 G2	94900	280
65024	uvex 2	95340	308	65944	uvex 1 sport	95790	285	68477	uvex 1 G2	94907	280
65031	uvex 2	95347	308	65947	uvex 1 sport	95797	285	68478	uvex 1 G2	94908	280
65032	uvex 2	95348	308	65948	uvex 1 sport	95798	285	68479	uvex 1 G2	94909	280
65033	uvex 2	95349	308	65949	uvex 1 sport	95799	285	68480	uvex 1 G2	94900	280
65034	uvex 2	95340	308	65957	uvex 1 sport NC	95177	287	68487	uvex 1 G2	94907	280
65081	uvex 2	95347	309	65958	uvex 1 sport NC	95178	287	68488	uvex 1 G2	94908	280
65082	uvex 2	95348	309	65959	uvex 1 sport NC	95179	287	68489	uvex 1 G2	94909	280
65083	uvex 2	95349	309	65961	uvex 1 sport	95797	285	68490	uvex 1 G2	94900	281
65084	uvex 2	95340	309	65962	uvex 1 sport	95798	285	68497	uvex 1 G2	94907	281
65091	uvex 2	95347	309	65963	uvex 1 sport	95799	285	68498	uvex 1 G2	94908	281
65092	uvex 2	95348	309	65964	uvex 1 sport	95790	285	68499	uvex 1 G2	94909	281
65093	uvex 2	95349	309	65971	uvex 1 sport	95797	284	68500	uvex 1 G2	94900	281
65094	uvex 2	95340	309	65972	uvex 1 sport	95798	284	68507	uvex 1 G2	94907	281
65101	uvex 2 construction	95347	311	65973	uvex 1 sport	95799	284	68508	uvex 1 G2	94908	281
65102	uvex 2 construction	95348	311	65974	uvex 1 sport	95790	284	68509	uvex 1 G2	94909	281
65103	uvex 2 construction	95349	311	65980	uvex 1 sport	95790	284	68721	uvex 3	94907	329
65121	uvex 2 construction	95347	311	65987	uvex 1 sport	95797	284	68722	uvex 3	94908	329
65122	uvex 2 construction	95348	311	65988	uvex 1 sport	95798	284	68723	uvex 3	94909	329
65123	uvex 2 construction	95349	311	65989	uvex 1 sport	95799	284	68731	uvex 3	94907	329
65131	uvex 2 construction	95347	311	65991	uvex 1 sport	95797	284	68732	uvex 3	94908	329
65132	uvex 2 construction	95348	311	65992	uvex 1 sport	95798	284	68733	uvex 3	94909	329
65133	uvex 2 construction	95349	311	65993	uvex 1 sport	95799	284	68741	uvex 3	94907	328
65201	uvex 2 MACSOLE®	95347	307	65994	uvex 1 sport	95790	284	68742	uvex 3	94908	328
65202	uvex 2 MACSOLE®	95348	307	68232	uvex 1 G2 planet	-	274	68743	uvex 3	94909	328
65203	uvex 2 MACSOLE®	95349	307	68242	uvex 1 G2 planet	-	274	69061	uvex 2 trend	95187	322
65204	uvex 2 MACSOLE®	95340	307	68267	uvex 1 G2	94907	278	69062	uvex 2 trend	95188	322
65211	uvex 2 MACSOLE®	95347	307	68268	uvex 1 G2	94908	278	69063	uvex 2 trend	95189	322
65212	uvex 2 MACSOLE®	95348	307	68280	uvex 1 G2	94900	278	69077	uvex 2 trend	95187	323
65213	uvex 2 MACSOLE®	95349	307	68287	uvex 1 G2	94907	278	69078	uvex 2 trend	95188	323
65214	uvex 2 MACSOLE®	95340	307	68288	uvex 1 G2	94908	278	69079	uvex 2 trend	95189	323
65221	uvex 2 MACSOLE®	95347	306	68289	uvex 1 G2	94909	278	69081	uvex 2 trend	95187	323
65222	uvex 2 MACSOLE®	95348	306	68290	uvex 1 G2	94900	278	69082	uvex 2 trend	95188	323
65223	uvex 2 MACSOLE®	95349	306	68297	uvex 1 G2	94907	278	69083	uvex 2 trend	95189	323
65224	uvex 2 MACSOLE®	95340	306	68298	uvex 1 G2	94908	278	69097	uvex 2 trend	95187	324
65231	uvex 2 MACSOLE®	95347	306	68299	uvex 1 G2	94909	278	69098	uvex 2 trend	95188	324
65232	uvex 2 MACSOLE®	95348	306	68300	uvex 1 G2	94900	279	69099	uvex 2 trend	95189	324
65233	uvex 2 MACSOLE®	95349	306	68307	uvex 1 G2	94907	279	69341	uvex 2 trend	95187	325
65234	uvex 2 MACSOLE®	95340	306	68308	uvex 1 G2	94908	279	69342	uvex 2 trend	95188	325
65241	uvex 2 STX MACSOLE®	95347	305	68309	uvex 1 G2	94909	279	69343	uvex 2 trend	95189	325
65242	uvex 2 STX MACSOLE®	95348	305	68310	uvex 1 G2	94900	278	69347	uvex 2 trend	95187	325
65243	uvex 2 STX MACSOLE®	95349	305	68317	uvex 1 G2	94907	278	69348	uvex 2 trend	95188	325
65251	uvex 2 STX MACSOLE®	95347	305	68318	uvex 1 G2	94908	278	69349	uvex 2 trend	95189	325
65252	uvex 2 STX MACSOLE®	95348	305	68319	uvex 1 G2	94909	278	69351	uvex 2 trend	95187	325
65253	uvex 2 STX MACSOLE®	95349	305	68329	uvex 1 G2	94909	278	69352	uvex 2 trend	95188	325
65281	uvex 2 MACSOLE®	95347	307	68330	uvex 1 G2	94900	279	69353	uvex 2 trend	95189	325
65282	uvex 2 MACSOLE®	95348	307	68337	uvex 1 G2	94907	279	69357	uvex 2 trend	95187	325
65283	uvex 2 MACSOLE®	95349	307	68338	uvex 1 G2	94908	279	69358	uvex 2 trend	95188	325
65284	uvex 2 MACSOLE®	95340	307	68339	uvex 1 G2	94909	279	69359	uvex 2 trend	95189	325
65291	uvex 2 MACSOLE®	95347	307	68341	uvex 1 G2	94907	276	69361	uvex 2 trend	95187	322
65292	uvex 2 MACSOLE®	95348	307	68342	uvex 1 G2	94908	276	69362	uvex 2 trend	95188	322
65293	uvex 2 MACSOLE®	95349	307	68343	uvex 1 G2	94909	276	69363	uvex 2 trend	95189	322
65294	uvex 2 MACSOLE®	95340	307	68344	uvex 1 G2	94900	276	69367	uvex 2 trend	95187	322
65303	uvex 2 MACSOLE®	95349	306	68361	uvex 1 G2	94907	276	69368	uvex 2 trend	95188	322
65311	uvex 2 MACSOLE®	95347	306	68362	uvex 1 G2	94908	276	69369	uvex 2 trend	95189	322
65312	uvex 2 MACSOLE®	95348	306	68363	uvex 1 G2	94909	276	69371	uvex 2 trend	95187	323
65313	uvex 2 MACSOLE®	95349	306	68364	uvex 1 G2	94900	276	69372	uvex 2 trend	95188	323
65657	uvex 1	95347	289	68371	uvex 1 G2	94907	276	69373	uvex 2 trend	95189	323
65658	uvex 1	95348	289	68372	uvex 1 G2	94908	276	69377	uvex 2 trend	95187	323
65659	uvex 1	95349	289	68373	uvex 1 G2	94909	276	69378	uvex 2 trend	95188	323
65667	uvex 1	95347	290	68374	uvex 1 G2	94900	276	69379	uvex 2 trend	95189	323
65668	uvex 1	95348	290	68381	uvex 1 G2	94907	277	69381	uvex 2 trend	95187	323
65669	uvex 1	95349	290	68382	uvex 1 G2	94908	277	69382	uvex 2 trend	95188	323
65671	uvex 1 x-tended support	95347	295	68383	uvex 1 G2	94909	277	69383	uvex 2 trend	95189	323
65672	uvex 1 x-tended support	95348	295	68384	uvex 1 G2	94900	277	69397	uvex 2 trend	95187	324
65673	uvex 1 x-tended support	95349	295	68391	uvex 1 G2	94907	277	69398	uvex 2 trend	95188	324
65681	uvex 1 x-tended support	95347	294	68392	uvex 1 G2	94908	277	69399	uvex 2 trend	95189	324
65682	uvex 1 x-tended support	95348	294	68393	uvex 1 G2	94909	277	69461	uvex 2 trend	95187	322
65683	uvex 1 x-tended support	95349	294	68394	uvex 1 G2	94900	277	69462	uvex 2 trend	95188	322
65807	uvex 1 sport white	95797	286	68401	uvex 1 G2	94907	277	69463	uvex 2 trend	95189	322
65808	uvex 1 sport white	95798	286	68402	uvex 1 G2	94908	277	69477	uvex 2 trend	95187	323
65809	uvex 1 sport white	95799	286	68403	uvex 1 G2	94909	277	69478	uvex 2 trend	95188	323
65817	uvex 1 sport white	95797	286	68420	uvex 1 G2	94900	275	69479	uvex 2 trend	95189	323
65818	uvex 1 sport white	95798	286	68427	uvex 1 G2	94907	275	69497	uvex 2 trend	95187	324
65819	uvex 1 sport white	95799	286	68428	uvex 1 G2	94908	275	69498	uvex 2 trend	95188	324
65821	uvex 1 sport white	95797	286	68429	uvex 1 G2	94909	275	69499	uvex 2 trend	95189	324
65822	uvex 1 sport white	95798	286	68430	uvex 1 G2	94900	275	69788	uvex motion style	95956	300
65823	uvex 1 sport white	95799	286	68437	uvex 1 G2	94907	275	69798	uvex motion style	95956	300
65901	uvex 1 sport	95797	285	68438	uvex 1 G2	94908	275	69898	uvex motion style	95956	300
65902	uvex 1 sport	95798	285	68439	uvex 1 G2	94909	275	69988	uvex motion style	95956	300
65903	uvex 1 sport	95799	285	68440	uvex 1 G2	94900	275	84002	uvex quatro pro	95954	331

Ürün no.	Seri	Yedek iç taban	Sayfa
84012	uvex quatro pro	95954	331
84022	uvex quatro pro	95954	331
84032	uvex quatro pro	95954	331
84039	uvex quatro pro	95954	331
84062	uvex quatro STX		330
84072	uvex quatro STX		330
84261	uvex 1 business	95157	298
84262	uvex 1 business	95158	298
84263	uvex 1 business	95159	298
84271	uvex 1 business	95157	298
84272	uvex 1 business	95158	298
84273	uvex 1 business	95159	298
84281	uvex 1 business	95157	298
84282	uvex 1 business	95158	298
84283	uvex 1 business	95159	298
84301	uvex 1 business	95157	299
84302	uvex 1 business	95158	299
84303	uvex 1 business	95159	299
84481	uvex 1 business	95157	299
84482	uvex 1 business	95158	299
84483	uvex 1 business	95159	299
84491	uvex 1 business	95157	299
84492	uvex 1 business	95158	299
84493	uvex 1 business	95159	299
84697	uvex 1 business	95157	298
84698	uvex 1 business	95158	298
84699	uvex 1 business	95159	298
85117	uvex 1 x-tended support	95347	293
85118	uvex 1 x-tended support	95348	293
85119	uvex 1 x-tended support	95349	293
85127	uvex 1 x-tended support	95347	293
85128	uvex 1 x-tended support	95348	293
85129	uvex 1 x-tended support	95349	293
85141	uvex 1 x-tended support	95347	294
85142	uvex 1 x-tended support	95348	294
85143	uvex 1 x-tended support	95349	294
85161	uvex 1 x-tended support	95347	295
85162	uvex 1 x-tended support	95348	295
85163	uvex 1 x-tended support	95349	295
85171	uvex 1 x-tended support	95347	295
85172	uvex 1 x-tended support	95348	295
85173	uvex 1 x-tended support	95349	295
85191	uvex 1 x-tended support	95347	294
85192	uvex 1 x-tended support	95348	294
85193	uvex 1 x-tended support	95349	294
85361	uvex 1 x-tended support	95347	294
85362	uvex 1 x-tended support	95348	294
85363	uvex 1 x-tended support	95349	294
85420	uvex 1	95340	289
85427	uvex 1	95347	289
85428	uvex 1	95348	289
85429	uvex 1	95349	289
85430	uvex 1	95340	289
85437	uvex 1	95347	289
85438	uvex 1	95348	289
85439	uvex 1	95349	289
85440	uvex 1	95340	290
85447	uvex 1	95347	290
85448	uvex 1	95348	290
85449	uvex 1	95349	290
85450	uvex 1	95340	290
85457	uvex 1	95347	290
85458	uvex 1	95348	290
85459	uvex 1	95349	290
85467	uvex 1	95347	292
85468	uvex 1	95348	292
85469	uvex 1	95349	292
85477	uvex 1	95347	292
85478	uvex 1	95348	292
85479	uvex 1	95349	292
85607	uvex 1 ladies	95347	291
85608	uvex 1 ladies	95348	291
85617	uvex 1 ladies	95347	291
85618	uvex 1 ladies	95348	291
85627	uvex 1 ladies	95347	291
85628	uvex 1 ladies	95348	291
85647	uvex 1 ladies	95347	291
85648	uvex 1 ladies	95348	291
94756	Aksesuarlar	-	341
94766	Aksesuarlar	-	341
94900	Tabanlıklar	-	338
94907	Tabanlıklar	-	338
94908	Tabanlıklar	-	338
94909	Tabanlıklar	-	338
95041	uvex 2 xenova®	95347	315
95042	uvex 2 xenova®	95348	315
95043	uvex 2 xenova®	95349	315
95047	uvex 2 xenova®	95347	315
95048	uvex 2 xenova®	95348	315
95049	uvex 2 xenova®	95349	315
95057	uvex 2 xenova®	95347	316
95058	uvex 2 xenova®	95348	316

Ürün no.	Seri	Yedek iç taban	Sayfa
95059	uvex 2 xenova®	95349	316
95061	uvex 2 xenova®	95347	318
95062	uvex 2 xenova®	95348	318
95063	uvex 2 xenova®	95349	318
95067	uvex 2 xenova®	95347	318
95068	uvex 2 xenova®	95348	318
95069	uvex 2 xenova®	95349	318
95071	uvex 2 xenova®	95347	319
95072	uvex 2 xenova®	95348	319
95073	uvex 2 xenova®	95349	319
95077	uvex 2 xenova®	95347	319
95078	uvex 2 xenova®	95348	319
95079	uvex 2 xenova®	95349	319
95087	uvex 2 xenova®	95347	317
95088	uvex 2 xenova®	95348	317
95089	uvex 2 xenova®	95349	317
95157	Tabanlıklar	-	338
95158	Tabanlıklar	-	338
95159	Tabanlıklar	-	338
95177	Tabanlıklar	-	338
95178	Tabanlıklar	-	338
95179	Tabanlıklar	-	338
95187	Tabanlıklar	-	338
95188	Tabanlıklar	-	338
95189	Tabanlıklar	-	338
95281	Tabanlıklar	-	339
95282	Tabanlıklar	-	339
95283	Tabanlıklar	-	339
95284	Tabanlıklar	-	339
95285	Tabanlıklar	-	339
95286	Tabanlıklar	-	339
95287	Tabanlıklar	-	339
95288	Tabanlıklar	-	339
95289	Tabanlıklar	-	339
95340	Tabanlıklar	-	338
95347	Tabanlıklar	-	338
95348	Tabanlıklar	-	338
95349	Tabanlıklar	-	338
95531	uvex 2 xenova®	95347	315
95532	uvex 2 xenova®	95348	315
95533	uvex 2 xenova®	95349	315
95537	uvex 2 xenova®	95347	315
95538	uvex 2 xenova®	95348	315
95539	uvex 2 xenova®	95349	315
95547	uvex 2 xenova®	95347	316
95548	uvex 2 xenova®	95348	316
95549	uvex 2 xenova®	95349	316
95551	uvex 2 xenova®	95347	318
95552	uvex 2 xenova®	95348	318
95553	uvex 2 xenova®	95349	318
95557	uvex 2 xenova®	95347	318
95558	uvex 2 xenova®	95348	318
95559	uvex 2 xenova®	95349	318
95561	uvex 2 xenova®	95347	319
95562	uvex 2 xenova®	95348	319
95563	uvex 2 xenova®	95349	319
95567	uvex 2 xenova®	95347	319
95568	uvex 2 xenova®	95348	319
95569	uvex 2 xenova®	95349	319
95577	uvex 2 xenova®	95347	317
95578	uvex 2 xenova®	95348	317
95579	uvex 2 xenova®	95349	317
95581	uvex 2 xenova®	95347	316
95582	uvex 2 xenova®	95348	316
95583	uvex 2 xenova®	95349	316
95591	uvex 2 xenova®	95347	315
95592	uvex 2 xenova®	95348	315
95593	uvex 2 xenova®	95349	315
95597	uvex 2 xenova®	95347	315
95598	uvex 2 xenova®	95348	315
95599	uvex 2 xenova®	95349	315
95607	uvex 2 xenova®	95347	316
95608	uvex 2 xenova®	95348	316
95609	uvex 2 xenova®	95349	316
95641	uvex 2 xenova®	95347	318
95642	uvex 2 xenova®	95348	318
95643	uvex 2 xenova®	95349	318
95647	uvex 2 xenova®	95347	318
95648	uvex 2 xenova®	95348	318
95649	uvex 2 xenova®	95349	318
95661	uvex 2 xenova®	95347	319
95662	uvex 2 xenova®	95348	319
95663	uvex 2 xenova®	95349	319
95667	uvex 2 xenova®	95347	319
95668	uvex 2 xenova®	95348	319
95669	uvex 2 xenova®	95349	319
95687	uvex 2 xenova®	95347	317
95688	uvex 2 xenova®	95348	317
95689	uvex 2 xenova®	95349	317
95691	uvex 2 xenova®	95347	319
95692	uvex 2 xenova®	95348	319
95693	uvex 2 xenova®	95349	319

Ürün no.	Seri	Yedek iç taban	Sayfa
95790	Tabanlıklar	-	338
95797	Tabanlıklar	-	338
95798	Tabanlıklar	-	338
95799	Tabanlıklar	-	338
95954	Tabanlıklar	-	339
95956	Tabanlıklar	-	339
9698100	uvex nano ayakbabi koruyucu	-	340
9698300	uvex nano ayakbabi koku giderici	-	340
98754	Aksesuarlar	-	341





Bu uygulamalı seminer, çalışanların karşılaştığı tehlikeleri analiz etmenize, onları güvende tutmak için hangi ekipmanları kullanmanız gerektiğini belirlemenize ve en uygun koruyucu ayakkabıyı seçmenize yardımcı olacaktır

- KKD ayakkabıların uygulama alanları hakkında temel bilgi
- standartlar, birincil ve ikincil gereksinimler arasındaki farklar ve uygulamaları hakkında bilgiler
- koruyucu ayakkabılarda bulunan etiketlerin açıklamaları ve farklı kodların anlamları
- tehlikelerin belirlenmesi ve değerlendirilmesi, risk analizi stratejisinin oluşturulması ve hangi koruyucu ekipmanların gerektiğinin anlaşılması
- malzemeler, üretim süreçleri ve uygulama alanları hakkında aşağıdakileri de kapsayan bilgiler:
 - Saya malzemeleri ve astar
 - Tabanlar
 - Burun korumaları
 - Delinmeye dirençli tabanlık
- her uygulama için doğru koruyucu ayakkabının seçilmesi

Hedef grup

Çalışanların işle ilgili sağlığından ve güvenliğinden sorumlu kişiler (ör. sağlık ve güvenlik yetkilileri, uzman satın alma personeli ve çalışan gruplarının temsilcileri).

Daha fazla bilgi almak ya da rezervasyon yaptırmak için lütfen uvex-academy.de web sitesini ziyaret edin, **+49 (0)911 9736 1710** numaralı telefonu arayın veya academy@uvex.de adresine e-posta gönderin





Bireysel KKD



SBU İşçi Sağlığı

uvex markalı kişisel koruyucu donanım

MADE IN
UVEX



Kişisel koruyucu donanım

Çalışanlarınızın sağlığı, uvex'in **#insanları koruma** vizyonu sayesinde bizim için çok önemlidir.

uvex; gözleri, kulakları ve ayakları korumak için özel birinci sınıf çözümler sunarak ekibinize maksimum güvenlik sağlar. Bunun nedeni standart çözümlerin uvex için yeterince iyi olmamasıdır. Kişisel koruyucu donanımlar, üst düzey yeniliklerle kişisel ayarlamaları birleştirerek her ürünü benzersiz hale getirir.

Optik, otoplastik ve ortopedik ürün alanlarındaki tüm ürünler, çalışanlarınızın ihtiyaçlarına uyum sağlayacak şekilde özelleştirilir.

Çalışanlarınıza mükemmel şekilde uyum sağlayan koruyucu donanımların kullanılması daha olasıdır ve ekibinize güvenilir koruma sağlar.



Özel koruyucu ürünlerimiz özellikle uzun kullanım ömürleri ile bağdaşmıştır. Standart ürünlerle (ör. gözlük üstü gözlükler, tek kullanımlık işitme koruması) karşılaştırıldığında,

çok daha uzun süre kullanılabilirliği değerli kaynaklarımızı korumamızı ve kullanım süresi boyunca hesaplandığında çok daha az atık üretmemizi sağlar.

uvex'in vaatleri:

Kalite. Liderlik. Coşku.

"Made in uvex"

Onlarca yıllık deneyim ve yenilikçi teknolojiler, en sıkı emniyet standartlarına uyularak üretilen ürünlerimizin temelini oluşturur.

İster göz ister kulak veya ayak koruması olsun: Kişisel koruyucu donanımlarımız, maksimum seviyede emniyeti ve rahatlığı sağlar.

Yeniliklerimiz, mükemmel kullanım rahatlığı, çekici tasarım ve gelişmiş işlevleri bir araya getirerek kalite ve teknoloji alanında yeni standartlar belirliyor.

"Made in uvex" sloganımız, kapsamlı bir kalite sistemini ve mümkün olan en iyi işleme teknolojisini garanti eder. Kullanılan tüm malzemeler zararlı maddelerden arındırılmıştır ve düzenli olarak incelenmektedir.

uvex, Almanya ve Avrupa'daki üretim tesislerine odaklanarak birinci sınıf ürünler ve şirket içi değer yaratma zinciri ile sürdürülebilir bir üretim konseptine büyük önem vermektedir. Ayrıca, uvex maksimum esneklikle maksimum hizmet sunar.

**Teklif ülkeden ülkeye değişiklik gösterebilir.
Herhangi bir yükümlülük olmadan daha fazla bilgi için
lütfen uzmanlarımıza danışın.**

SBU İşçi Sağlığı

uvex markalı kişisel koruyucu donanım

MADE FOR
YOUR EYES
MADE IN UVEX



Kişisel göz koruması: uvex numaralı koruyucu gözlükler

- EN 166 ve kişisel koruyucu donanım hakkındaki (AB) 2016/425 sayılı Yönetmelik'e göre onaylı reçeteli koruyucu gözlükler
- tüm gereklilikleri karşılayan çok çeşitli odak tipleri ve cam malzemeleri
- farklı tasarımlardaki geniş çerçeve yelpazesi uluslararası olarak kullanıma sunulmuştur ve çerçeveler, çalışanlarınızın farklı baş şekilleri dikkate alınarak tasarlanmıştır
- uvex uzmanları tarafından yapılan nitelikli danışmanlık ve özelleştirme

MADE FOR
YOUR EYES
MADE IN UVEX



Kişisel göz koruması: uvex VDU gözlükler

- bilgisayar monitörü karşısında çalışırken ve koruyucu gözlük takılmadığında profesyonel kullanım için VDU gözlükler
- tüm gereklilikleri karşılayan çok çeşitli odak tipleri ve cam malzemeleri
- uvex uzmanları tarafından yapılan nitelikli danışmanlık ve özelleştirme

MADE FOR
YOUR EARS
MADE IN UVEX



Kişisel işitme koruması: uvex hight-fit

- EN 352 standardına uygun olarak onaylanmış otoplastik işitme koruması
- çok çeşitli filtreler, otoplastik şekiller ve malzemeler, (neredeyse) her uygulama alanı için uygun bir işitme koruması sunar
- nitelikli uzmanlar tarafından yapılan kişiye özel ayarlamalar

MADE FOR
YOUR FEET
MADE IN UVEX



uvex koruyucu ayakkabılar için ortopedik çözümler: uvex medicare

- EN ISO 20345:2011 standardına uygun olarak onaylanmış ortopedik koruyucu ayakkabı
- örneğin, rahat ve kişiye özel iç tabanlar ve ayakkabı ayarlamaları
- çok çeşitli kullanışlı uvex koruyucu ayakkabılar
- çok geniş ayaklar ve tıbbi durumlar (ör. diyabet) için uvex motion 3XL
- ortopedik uzmanlar tarafından yapılan özelleştirmeler





Numaralı gözlükler ve iş yeri güvenliği

Numaralı koruyucu gözlüklerin en önemli özellikleri, kullanıcının kusurlu görüşünü düzeltmesi ve gözleri mekanik ve optik etkilere karşı korumasıdır. Bu seminer, numaralı koruyucu gözlüklerle ilgili olarak takma aşamasına kadar katılımcıların şirket içinde yetkin bir temsilci olarak görev yapmasını sağlayacaktır.

- Yasal düzenlemeler, test koşulları ve standartlar ile ilgili bilgiler
- Numaralı koruyucu gözlükler ile ilgili bilgi paylaşımı
- Kullanılabilen farklı cam ve çerçeve malzemesi türleri, bunların belirli özellikleri ve niteliklerine ilişkin açıklama
- Çeşitli odak türleri ve bunların en iyi kullanımına ilişkin açıklama
- İlgili iş yerindeki risklerin değerlendirilmesi ve en uygun numaralı koruyucu gözlüklerin seçilmesi

- Numaralı gözlüklerin takılması için gerekli parametrelerin belirlenebilmesi
- Numaralı koruyucu gözlüklerle ilgili seçim, danışma ve takma işlemlerine dair uygulamalı gösterim
- Numaralı koruyucu gözlüklerin en iyi bakımı ve kullanımı konusunda talimatlar

Hedef grup

Sağlık ve güvenlik sorumluları, şirket hekimleri ve bunların destek personeli gibi, bir şirkette çalışanların işle ilgili sağlık ve güvenliğinden sorumlu kişiler ve/veya numaralı koruyucu gözlükleri takacak olan kişiler.

Daha fazla bilgi almak ve kaydolmak için uvex-academy.com web sitesini ziyaret edin, +49 911 9736-1710 numaralı telefonu arayın veya academy@uvex.de e-posta adresine e-posta gönderin





İş kıyafetleri
Koruyucu kıyafetler



uvex

protecting planet

uvex, sürdürülebilirlik konusundaki bağlılığına dair farkındalık yaratmak için **gezegeni koruma** simgesini geliştirdi.

uvex için **gezegeni korumak** bir etiketten daha fazlasını ifade eder. Markanın iddiası olan **insanları korumaya** dayalı olan sürdürülebilir yaklaşımımız, sürdürülebilirlik performansımızı iyileştirmek için işletmeye yönelik düşüncelerle eklenen **ekoloji, ekonomi ve sosyal sorumluluk** olmak üzere birbiriyle bağlantılı 3 temel unsuru içerir.

Bu da ürünlerinin mümkün olduğunca sürdürülebilir olmasını sağlamak için uvex'in değer zincirinin tamamı boyunca uyguladığı kapsamlı denetim, ölçüm ve değerlendirme yönetim sürecini gösterir.



uvex suXXeed greencycle planet

uvex suXXeed greencycle planet koleksiyonu, **planet serisi** ürün sistemine bir örnektir



protecting planet

by reducing waste //
by using compostable material //
by using no harmful substances

Giysilerin tüm malzemeleri tamamen kompost yapılabilen malzemelerdir ve tüm ürünler cradle to cradle™ onay mührüne sahiptir. Pamuğa ek olarak özel bir polyester kullanılması, kumaş kompost haline geldiğinde malzemenin çözünme kabiliyetini artırır. Cradle to cradle™ giysilerde yalnızca insan sağlığını etkilemediği kanıtlanmış maddeler kullanılır. Ayrıca cradle to cradle™ Gold sertifikası da proses kimyasallarının atık suya girmesini önler. Giysi aşındığında, giysi bileşenleri kompostlama yöntemiyle tekrar kullanılabilir.



protecting planet

by using environmentally-
friendly packaging

Tüm askı etiketleri ve etiketler dahil olmak üzere tüm ambalajlar da biyolojik olarak çözünebilir.



protecting planet

by saving energy

Kıyafetleri üretmek için yenilenebilir enerji kullanılır. Aynı zamanda doğrudan saha emisyonlarının en az yüzde 50'si telafi edilir. Avrupa'da üretim yapılması ve ilgili nakliye rotalarının kısa olması, çevre üzerinde gereksiz etki bırakılmasını önler.



uvex

uvex suXXeed greencycle planet

Her yönüyle sürdürülebilir iş kıyafeti

uvex suXXeed greencycle planet koleksiyonu ile biyolojik olarak çözünebilir ilk iş kıyafetini üretmeyi başardık. Depolarda, ofislerde veya eğlence alanında çalışan kadın ve erkekler için uygun olan koleksiyon, zamana meydan okuyan bir görünüme sahiptir ve hatta Cradle to Cradle™ sertifikasına sahiptir.



İşçi tişörtü

Ürün no. **88812** ■ antrasit

Ölçü S - 6XL arası

Malzeme %48 pamuk, %48 polyester, %4 elastan, yaklaşık 230 g/m²



Açıklama: • biyolojik olarak çözünebilir polyester ve elastan • temiz bir gelecek için geri dönüştürülebilir ürün • normal kesim • ön orta kısımda düğme paneli • aşağı dönük yaka • gözlük ve kalem halkalı bir göğüs cebi • düğme bağlantılı manşetler • Cradle to Cradle™ Gold sertifikalı

Bermuda

Ürün no. **88811** ■ antrasit

Ölçü 42 - 64 arası

Malzeme %48 pamuk, %48 polyester, %4 elastan, yaklaşık 230 g/m²



Açıklama: • biyolojik olarak çözünebilir polyester ve elastan • temiz bir gelecek için geri dönüştürülebilir ürün • normal kesim • ergonomik kesim • ağ ara parçası • arka kısımda elastik bel bandı, düğmeli tasarım • katlanabilir cetvel cebi, sağ tarafta kalem cebi de vardır • arka cepler • uvex logosu kabartmalı • Cradle to Cradle™ Gold sertifikalı



Kargo pantolonlar

erkek

Ürün no. **88868** ■ antrasit

Ölçü 42 - 64 arası, 90 - 110 arası

kadın

Ürün no. **88876** ■ antrasit

Ölçü 34 - 54 arası

Malzeme %48 pamuk, %48 polyester, %4 elastan, yaklaşık 230 g/m²



Açıklama: • biyolojik olarak çözünebilir polyester ve elastan • temiz bir gelecek için geri dönüştürülebilir ürün • normal kesim • ergonomik kesim • ağ ara parçası • arka kısımda elastik bel bandı, düğmeli tasarım • katlanabilir cetvel cebi, sağ tarafta kalem cebi de vardır • arka cepler • uvex logosu kabartmalı • Cradle to Cradle™ Gold sertifikalı



Tişört

erkek

Ürün no. **88888** ■ yosun yeşili

88889 ■ açık gri

88890 ■ açık mavi

Ölçüler S - 6XL arası

kadın

Ürün no. **88885** ■ yosun yeşili

88886 ■ açık gri

88887 ■ açık mavi

Ölçüler XS - 4XL arası

Malzeme %98 pamuk, %2 elastan, yaklaşık 170 g/m²



Açıklama: • biyolojik olarak çözünebilir elastan • temiz bir gelecek için geri dönüştürülebilir ürün • normal kesim (erkek ve kadın) • yuvarlak yaka (erkek) • kayak yaka (kadın) • Cradle to Cradle™ Gold sertifikalı

uvex

uvex koleksiyon 26



Polo yaka tişört

erkek

Ürün no. **88360** ■ siyah
88361 □ beyaz

Ölçü S - 4XL arası
Malzeme %70 pamuk, %30 polyester pike, yaklaşık
200 g/m²



Açıklama: • rahat malzeme karışımı günlük polo yaka tişört
• sade bol kesim • OEKO-TEX® Standard 100



İç mekanda veya
dış mekanda - iş, spor ve
eğlence amaçlı kullanım
için uvex 7/24/365

uvex 1926'dan beri müşterileri iş
yerinde, spor ve hobi faaliyetleri
yaparken korumaktadır.
26 koleksiyonunun son moda
renkleri ve özel malzemeleri, eğlence
amaçlı tasarım öğelerini kaliteli iş
elbisesi özellikleriyle etkili bir şekilde
bir araya getiriyor.

Tüm hava koşullarında.
Dayanıklı. Şehirli.
Çalışırken ve eğlenirken.



Yağmurluk

erkek

Ürün no. **88354** ■ safran

Ölçü S - 4XL arası

kadın

Ürün no. **88355** ■ safran

Ölçü XS - 3XL arası
Malzeme %100 polyester (geri dönüştürülmüş),
yaklaşık 110 g/m²



Açıklama: • küçük ambalaj boyutuyla hafif ve işlevsel
• şehirdeki yağmurlu günler için su geçirmez fermuar ve
kapüşon • "yüksek kollu" tasarım • kişiye özel (kadın) • nefes
alabilen MVP 8000 g/m²/24 sa • 10.000 mm su sütunu



Parka

erkek

Ürün no. **88352** ■ lacivert
88323 ■ zeytin

Ölçü S - 4XL arası

kadın

Ürün no. **88353** ■ lacivert

Ölçü XS - 3XL arası
Malzeme dış kumaş: %100 naylon, astar ve dolgu:
%100 polyester, yaklaşık 170 g/m²



Açıklama: • sıcak tutar, rüzgara ve suya dayanıklı • sade
şehirli görünümü • optimum ısı yalıtımı için dolgu • maksimum
hareket özgürlüğü için önceden şekillendirilmiş kişiye özel
kesim (kadın) • fermuarlı cepler • nefes alabilen MVP 10.000
g/m²/24 sa • 10.000 mm su sütunu



İşlevsel pantolonlar

erkek

Ürün no. **88350** ■ siyah

Ölçü 42 - 64 arası, 90 - 110 arası

kadın

Ürün no. **88351** ■ siyah

Ölçü 34 - 50 arası
Malzeme %92 poliamit, %8 elastan,
yaklaşık 178 g/m²



Açıklama: • şık ve ultra hafif • dış kısmı aşınmaya karşı
dayanıklı • iç kısmı yumuşak şardonlu • akıllı 3D patron
tasarımı dar paçalı kalıp • fermuarlı cepler



uvex suXXeed ailesi

Tek tasarım, tek kesim, tek ürün serisi.

Tepeden tırnağa, iç çamaşırdan ark korumasına, eğlence ve koruyucu giysilere kadar: uvex suXXeed ailesinin kapsamlı ürün yelpazesi, herkes için bir şeyler sunar. Kiralamaya uygun profesyonel ve koruyucu giysiler veya sürdürülebilir bir eğlence tarzı arıyorsanız uvex suXXeed koleksiyonları tasarlandıkları görevler kadar kapsamlı ve esnekler.

Farklı kalıplar ve mükemmel uyum sağlayan malzemeler sayesinde esneklik ve rahatlık garanti edilir. Kesimler ve 360° performans kalıbı mükemmel uyum sağlar ve farklı erkek ve kadın modelleri olduğu için herkes olağanüstü iş kıyafetlerini yakından hissedebilir.

Çeşitlilik mi istiyorsunuz? Seçilen renk ve malzemeler sayesinde koleksiyondaki tüm ürünler işyerlerinin en farklı gereksinimlerine mükemmel bir şekilde uyum sağlar. Ancak ürün gamındaki uygun şekilde eşleştirilmiş ürünlerden karışık seçim yapmanıza ve en sevdiğiniz ürünleri birleştirmenize engel olan bir şey de yoktur. Güvenliğin tarzla buluşmasını sağlar.



uvex suXXeed

uvex suXXeed basic

uvex suXXeed greencycle planet

uvex suXXeed seamless underwear

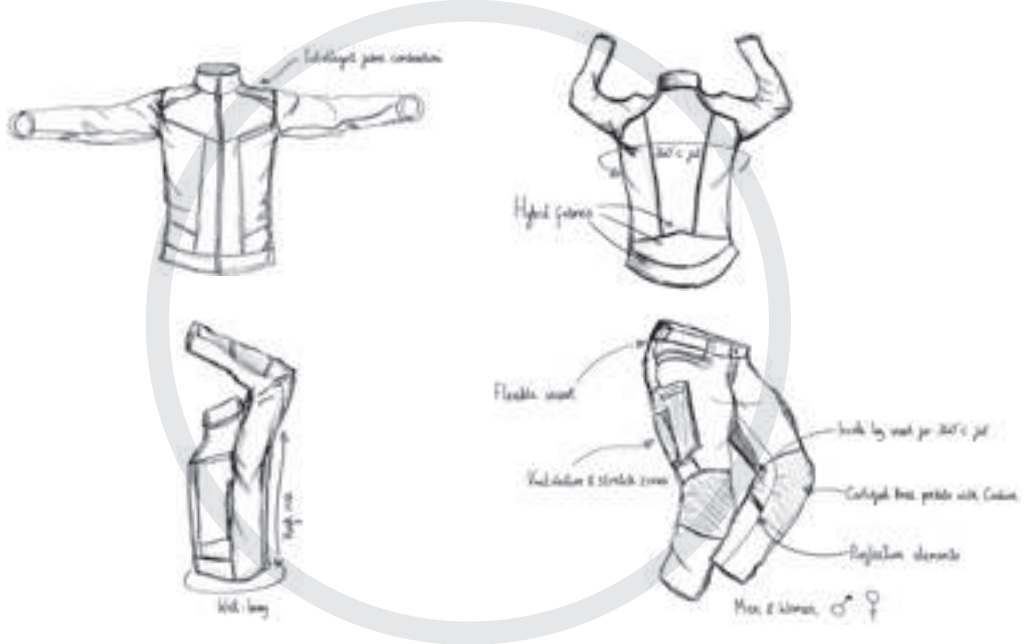

uvex suXXeed construction

uvex suXXeed arc

uvex suXXeed ESD

uvex suXXeed multifunction



Tüm kullanıcılar için bir klasik. Kadınlar için de geçerlidir.

El sanatları ve sanayi, normal ve dar kesim, kadın ve erkek giysileri (bunlar uyumsuz kavramlar olmak zorunda değildir). uvex suXXeed koleksiyonu, bu farklı özellikleri 360° oturan günlük tasarımıyla birleştirir. Sıra dışı malzeme kombinasyonları ve mükemmel uyum, iş kıyafetleri konusunda ödün vermek istemeyen kişiler için bir çözüm sunar.



Video



Kargo pantolonlar

erkek – normal kesim

Ürün no. **89688** ■ gece mavisi
89669 ■ grafit

Ölçü 23 - 32 arası, 42 - 66 arası, 90 - 110 arası

kadın – normal kesim

Ürün no. **89686** ■ gece mavisi
89688 ■ grafit

Ölçü 19 - 26 arası, 34 - 54 arası

Malzeme %65 polyester, %35 pamuk, yaklaşık 245 g/m²



Açıklama: • esnek bel bandı • bacakların arka kısmında esnek ara parçalı havalandırma bölgeleri • her biri CORDURA® ile güçlendirilmiş iki arka ve bacak cebi • entegre katlama kuralı, cep telefonu ve alet cebi • CORDURA®'dan (erkek ve kadın) üretilmiş diz desteği ve dizlikler için diz içi cepler (erkek) (ürün no. 9868900) • yansıtıcı ayrıntılar • OEKO-TEX® Standard 100



Kargo pantolonlar

erkek – dar kesim

Ürün no. **89659** ■ gece mavisi
89665 ■ grafit

Ölçü 23 - 32 arası, 42 - 66 arası, 90 - 110 arası

kadın – dar kesim

Ürün no. **88288** ■ gece mavisi
88287 ■ grafit

Ölçü 19 - 26 arası, 34 - 54 arası

Malzeme %60 pamuk, %20 polyester, %20 elasto multiester, yaklaşık 280 g/m²



Açıklama: • daha da fazla hareket özgürlüğü için ekstra elastik bileşenli günlük kullanıma uygun dar kesim • Esnek bel bandı • bacakların arka kısmında esnek ara parçalı havalandırma bölgeleri • her biri CORDURA® ile güçlendirilmiş iki arka ve bacak cebi • entegre katlama kuralı, cep telefonu ve alet cebi • dar bacak paçaları • yansıtıcı ayrıntılar • OEKO-TEX® Standard 100



Realworker Mont

erkek

Ürün no. **89466** ■ gece mavisi
89467 ■ grafit

Ölçü S - 6XL arası

kadın

Ürün no. **89474** ■ gece mavisi
89653 ■ grafit

Ölçü XS - 4XL arası

Malzeme 1. dış kumaş: %95 polyester, %5 elastan, yaklaşık 230 g/m²
2. dış kumaş: %92 polyester, %8 elastan
3. dış kumaş: %65 polyester, %35 pamuk, yaklaşık 245 g/m²



Açıklama: • sağlam karışık kumaşların birleşimi, yumuşak dış yüzey malzemesi ve arka kısımdaki esnek ek parçalar optimum kullanım rahatlığı sunar • "yüksek kollar" yapısı olan yeni kalıp ve daha fazla hareket özgürlüğü için ek esnekliğe sahiptir • çalışma aletleri için bir göğüs cebi ve iki yan cep • sol tarafa cırt ortalı bir iç cep • yansıtıcı ayrıntılar • OEKO-TEX® Standard 100 (ürün no 89653)



uvex

uvex suXXeed seamless underwear

Giyisinin altında üstün koruma

Önemli olan yalnızca günlük çalışma hayatına yönelik giysiler değildir. Soğuk günlerde altındakiler de önemlidir. Yan dikişleri yoktur ancak tüm hareketleri destekleyen işlevsel bölgeleri vardır. Düzenleme özellikleri ve farklı uzunluklar sayesinde, kayakçılardan inşaat işçilerine kadar herkes için uygundur.



Uzun kollu tişört

erkek

Ürün no. **88301** ■ siyah

Ölçü S, M/L - 5XL/6XL arası

kadın

Ürün no. **88305** ■ siyah

Ölçü XS/S - 3XL/4XL arası

Malzeme %60 polipropilen, %28 yün, %8 poliamit, %4 elastan, yaklaşık 250 g/m²



Açıklama: • tahriş edici dikişleri yoktur • yün ile akıllı malzeme kombinasyonu sayesinde en uygun destek • iş veya eğlence amaçlı kullanım için • çabuk kurur, kokuyu giderir, ısıtır ve nemi düzenler • hareket özgürlüğünü artırmak için akıllı bölge konsepti • OEKO-TEX® Standard 100

7/8 pantolonlar

kadın

Ürün no. **88306** ■ siyah

Ölçü XS/S - 3XL/4XL arası

Malzeme %68 polipropilen, %28 iyoşel, %4 elastan, yaklaşık 200 g/m²



Açıklama: • TENCEL™ ile, tahriş eden dikiş yoktur • iş veya eğlence amaçlı kullanım için • yoga için uygun • çabuk kurur, antibakteriyeldir ve kokuyu giderir • OEKO-TEX® Standard 100

Uzun pantolonlar

erkek

Ürün no. **88302** ■ siyah

Ölçü S, M/L - 5XL/6XL arası

Malzeme %60 polipropilen, %28 yün, %8 poliamit, %4 elastan, yaklaşık 250 g/m²



Açıklama: • iş veya eğlence amaçlı kullanım için • rahatsız edici dikişleri yoktur • yün ile malzeme karışımı • çabuk kurur, koku giderir, ısıtır ve nemi kontrol eder • hareket özgürlüğünü artırmak için akıllı bölge konsepti • OEKO-TEX® Standard 100

Önce renkli kombinasyonlar yapın, sonra makineden tertemiz çıkarın.

Çok işlevli bir ürün arıyorsanız doğru yerdesiniz. İster bahçe işleri, peyzaj, bina yönetimi veya ahşap işleme için kullanın, herkes için bir ürünümüz vardır. uvex perfeXXion koleksiyonunun dayanıklı pantolonları ve üstleri, her zamanki yüksek kaliteli sağlam kıyafetlerimizi isteyenler içindir. Her şeyden iyisi: Tüm parçalar diğerleriyle birlikte kullanılabilir ve yıkamaya uygundur.



EN 14404



dizliklerle birlikte
(ürün no 9868900)

Tip 2 - Seviye 1

Bermuda premium

Ürün no. 17200 ■ kakao
17201 ■ çam
17202 ■ arduvaz

Ölçü 42 - 66 arası
Malzeme Premium pantolonlara bakın

Açıklama: • dayanıklı iplikler ve özel kumaş yapısı sayesinde çok sağlam malzeme • katlanır cetvel, cep telefonu ve alet cepleri, kalem cepleri ve çekiç halkası dahil olmak üzere çok işlevli arka ve bacak cepleri • iki arka cep • arka bel bandında elastik koruma • OEKO-TEX® Standard 100



Premium pantolonlar

Diz cepleri ile

Ürün no. 17191 ■ kakao
17192 ■ çam
17193 ■ arduvaz

Ölçü 23 - 32 arası, 42 - 66 arası, 90 - 110 arası
Malzeme %65 polyester, %35 pamuk, yaklaşık 290 g/m²



Açıklama: Ayrıca bkz. Bermuda premium • dizde gizli elastik ara parça ve CORDURA® dan yapılmış dikişli diz cepleri • dizlik (ürün no. 9868900) • yansıtıcı ayrıntılar • OEKO-TEX® Standard 100

Temel pantolonlar

Ürün no. 17194 ■ kakao
17195 ■ çam
17196 ■ arduvaz

Ölçü 23 - 32 arası, 42 - 66 arası, 90 - 110 arası
Malzeme Premium pantolonlara bakın

Açıklama: • dayanıklı iplikler ve özel kumaş yapısı sayesinde çok sağlam malzeme • katlanır cetvel, cep telefonu ve alet cepleri ile kalem cepleri dahil olmak üzere iki arka yan cep • iki arka cep • arka bel bandında elastik koruma • OEKO-TEX® Standard 100

Temel hibrit mont

Ürün no. 17222 ■ kakao
17223 ■ çam
17224 ■ arduvaz

Ölçü XS - 6XL arası
Malzeme 1. dış kumaş: %65 polyester, %35 pamuk, yaklaşık 275 g/m²
2. dış kumaş: %100 polyester, yaklaşık 310 g/m²



Açıklama: • polarlı bölgeleri olan akıllı malzeme kombinasyonu • solda dikey açıklığı ve gizli fermuarı olan bir göğüs cebi • iki yan cep • yansıtıcı ayrıntılar • OEKO-TEX® Standard 100



uvex

uvex perfect

Farklı olasılıklar sayesinde mükemmel uyum

uvex perfect koleksiyonu ile mükemmelliği yeniden tanımladık. Geniş ürün yelpazesi, çok sayıda renk, farklı malzemeler: her şey birbirine uygun. Farklı tarzlar, bir ekiple görsel ilişki oluşturmak için mükemmel bir şekilde birleştirilebilir. Bunun yerine tasarımlar ayrı olarak da seçilebilir. Sıkıcı tek tip gri yerine farklı ürünleri birlikte kullanın.



Bermuda

Ürün no. **98841** ■ kantaron mavisi
98842 ■ antrasit

Ölçü 42 - 64 arası
Malzeme %65 polyester, %35 pamuk, yaklaşık 250 g/m²



Açıklama: • Yan cepler, iki arka cep ve kilitleme seçeneği bacak cepleri • cep telefonu, kalem ve katlanır cetvel cebi • yansıtıcı şeritleri olan ayrıntılar • beş kemer halkası • bel bandında düğmeli ve ayarlanabilir elastik koruma • OEKO-TEX® Standard 100



Pantolon

Ürün no. **98837** ■ kantaron mavisi
98838 ■ koyu mavi
89243 ■ antrasit

Ölçü 42 - 64 arası, 90 - 110 arası
Malzeme %65 polyester, %35 pamuk, yaklaşık 250 g/m²



Ürün no. **98833** ■ kantaron mavisi
98836 ■ yeşil
98834 ■ gri
98835 ■ kırmızı
89959 ■ antrasit

Ölçü 42 - 64 arası, 90 - 110 arası
Malzeme %65 pamuk, %35 polyester, yaklaşık 310 g/m²



Açıklama: • bel bandında ayarlanabilir elastik koruma • yan, çift katlı cetvel, arka ve kilitleme seçeneği olan bacak cebi • dizlerin dış kısmındaki esnek bölgeler daha fazla hareket özgürlüğü sağlar • OEKO-TEX® Standard 100



Yelek

Ürün no. **16269** ■ kantaron mavisi
16270 ■ yeşil
16271 ■ gri
16272 ■ kırmızı
89957 ■ antrasit

Ölçü 40/42 - 64/66 arası, 90/94 - 106/110 arası
Malzeme %65 pamuk, %35 polyester, yaklaşık 310 g/m²



Ürün no. **16273** ■ kantaron mavisi
16274 ■ koyu mavi
89219 ■ antrasit

Ölçü 40/42 - 64/66 arası, 90/94 - 106/110 arası
Malzeme %65 pamuk, %35 polyester, yaklaşık 250 g/m²



Açıklama: • gizlenmiş metal iticileri olan ön kilit • kalem cepli iki göğüs cebi ve kapaklı iç göğüs cebi • açılı şekilde açılabilen iki yan cep • omuzlardaki esnek bölgeler daha fazla hareket özgürlüğü sunar • ayarlanabilir bel ve kol kilidi • OEKO-TEX® Standard 100

Elektrikli parçalar üzerinde çalışan kişiler için

suXXeed arc ve suXXeed multifunction koleksiyonları, ağır hizmet ve tehlikeli işler için en yüksek güvenlik standartlarına göre tasarlanmıştır. Isıya ve alev karşı korumanın yanı sıra, kıvılcımlara karşı daha fazla koruma sağlar. 3D kesim kılavuzu sayesinde tüm hareketlerde mükemmel uyum sağladığından koleksiyonlar, elektrikli parçalar üzerinde çalışmak için idealdir.

EN ISO 11611	EN ISO 11612	EN 61482-2	EN 1149-5
Sınıf 1-A1	A1, B1, C1, F1	APC=1 APC=2 (yalnızca ön ve kol)	

IEC 61482-2 APC 2 (7 ka)
Ceketin ve pantolonun (ön kısım ve kollar) çift katmanlı alanlarında
IEC 61482-2 APC 2

IEC 61482-1-1 ATPV
ceketin ve pantolonun (ön kısım ve kollar) çift katmanlı alanlarında = 46 cal/cm²
7937 numaralı gömlek ile birlikte ceketin (ön kısım ve kollar) çift katmanlı alanlarında = 62 cal/cm²
7421 numaralı gömlek ile birlikte ceketin (ön kısım ve kollar) çift katmanlı alanlarında = 57 cal/cm²
7937 model gömlekle birlikte çift katmanlı ceket için 558,7-564,8 kJ/lık artırımlı ark enerjisi ile 11,7 kA/0,5 sn değerinde IEC 61482-1-2'ye göre başarılı test (Eurotest'te test edilmiştir)



EN ISO 11611	EN ISO 11612	EN 61482-2	EN 1149-5	EN 13034
Sınıf 1-A1	A1, B1, C1, E2, F1	APC=1		Tip 6



Ceket

uvex suXXeed arc

Ürün no. 88492 ■ grafit

Ölçü S - 6XL arası
Malzeme dış kumaş: %50 pamuk, %49 polyester, %1 antistatik elyaf, 345 g/m²
astar: %88 pamuk, %12 poliamit, 200 g/m²



Açıklama: • çok işlevli ve en yüksek koruma gereksinimleri için • ergonomik kesim kılavuzu • ön alanda ve kollarda çift katmanlı yapı • kollar altında ve arkada daha fazla hareket özgürlüğü için entegre esnek bölgeler • "yüksek kollar" yapı • alev geciktirici yansıtıcı şeritler • koruma sınıflarını hızla ayırt etmek için turuncu renkli şekiller • uzun kollar gömlekle veya polo tişört ile maksimum koruma (89312, 89409, 89798)

Ceket

uvex suXXeed multifunction

Ürün no. 88281 ■ gece mavisi
88282 ■ grafit

Ölçü S - 6XL arası
Malzeme %49 modakrilik, %42 pamuk, %5 aramid, %3 poliamit, %1 antistatik elyaf, yaklaşık 300 g/m²



Açıklama: • uvex suXXeed tasarımı çok işlevlidir ve en zorlu koruma gereksinimleri için uygundur • alev geciktirici kumaş ve para-aramid ve polyester elyaf kullanımı, erimiş demir E2'ye karşı yüksek dayanıklılık ve çok işlevli koruma sağlar • son derece yumuşak ve giymeye rahattır • daha fazla hareket özgürlüğü için entegre esnek kumaş paneller • yüksek kolları tasarım • alev geciktirici yansıtıcı çizgiler

Pantolon

uvex suXXeed arc

Ürün no. 88493 ■ grafit

Ölçü 42 - 66 arası, 90 - 110 arası, 23 - 32 arası
Malzeme bkz. ceket

Açıklama: • tehlikeli ortamlarda maksimum koruma gereksinimleri için • son derece yumuşak ve cildi tahriş etmeyen kullanım rahatlığı • ön alanda çift katmanlı yapı • maksimum hareket özgürlüğü için ağ eki • iki bacak cebi ve yan cep • iç diz cepleri • alev geciktirici yansıtıcı şeritler • ayırt edilebilmesi için turuncu renkli şekiller

Pantolon

uvex suXXeed multifunction

Ürün no. 88283 ■ gece mavisi
88284 ■ grafit

Ölçü 23 - 32 arası, 42 - 66 arası, 90 - 110 arası
Malzeme bkz. ceket

Açıklama: • tehlikeli alanlarda en yüksek koruma gereksinimleri için uygun, uvex suXXeed tasarımı • dizlikler için diz içi cepleri • alev geciktirici yansıtıcı şeritler

Tulum

uvex suXXeed arc

Ürün no. 88494 ■ grafit

Ölçü 42 - 66 arası, 90 - 110 arası, 23 - 32 arası
Malzeme bkz. ceket

Açıklama: • çok zorlu koşullarda çalışırken maksimum koruma • son derece yumuşak ve cildi tahriş etmeyen kullanım rahatlığı • ön alanda çift katmanlı yapı • daha fazla hareket özgürlüğü için yanlarda entegre esnek bölgeler • alev geciktirici yansıtıcı şeritler • ayırt edilebilmesi için turuncu renkli şekiller

Tulum

uvex suXXeed multifunction

Ürün no. 88285 ■ gece mavisi
88286 ■ grafit

Ölçü 23 - 32 arası, 42 - 66 arası, 90 - 110 arası
Malzeme bkz. ceket

Açıklama: • çok zorlu koşullarda çalışırken maksimum koruma • uvex suXXeed tasarımı • daha fazla hareket özgürlüğü için entegre esnek bölgeler • dizlikler için diz içi cepleri • alev geciktirici yansıtıcı şeritler



uvex

uvex protection perfect multifunction

İhtiyacınız olan her şeye sahip kişisel koruyucu donanım.

İster kimyasal maddeler, ister ark, ısı, alev, metal sıçraması veya hepsi bir arada olsun, uvex protection perfect multifunction tüm endüstriyel tehlikelere karşı koruma sağlar. Koleksiyona çok işlevli demek yetersiz olacaktır. Esnek ara parçaları sayesinde giysiler vücutla birlikte hareket eder ve her yerinizi korur.



EN ISO 11611



Sınıf 1-A1

EN 1149-5



A1, B1, C1, E2, F1

EN ISO 11612



A1, B1, C1, E2, F1

EN 61482-2



APC= 1

EN 13034



Tip 6



Ceket

Ürün no. **17241** ■ kantaron mavisi
17242 ■ koyu gri

Ölçü 40/42 - 64/66 arası, 90/94 - 106/110 arası
Malzeme %49 modakrilik, %42 pamuk,
%5 aramid, %3 poliamit,
%1 antistatik elyaf, yaklaşık 300 g/m²



INDUSTRIALWASH●●

Açıklama: • Gizlenmiş fermuarlı ve bant bağlantılı ön panel
• kapaklı göğüs, karın cepleri ve yan cepler • alev geciktirici kumaş • alev geciktirici yansıtıcı şeritler • arka omuz bölgesinde esnek ara parçalar • genişliği ayarlanabilen, bant bağlantılı kol kısmı • yüksek pamuk içeriği sayesinde son derece yumuşak ve cildi tahriş etmeyen konfor

Pantolon

Ürün no. **17245** ■ kantaron mavisi
17246 ■ koyu gri

Ölçü 23 - 32 arası, 42 - 64 arası, 90 - 110 arası
Malzeme %49 modakrilik, %42 pamuk,
%5 aramid, %3 poliamit,
%1 antistatik elyaf, yaklaşık 300 g/m²



INDUSTRIALWASH●●

Açıklama: • Kapak seçeneekli bacak, sırt ve katlanabilir cetvel çebi • dizin dışındaki esnek bölgeler daha fazla hareket özgürlüğü sağlar • alev geciktirici kumaş • alev geciktirici yansıtıcı şeritler • dizlikler için diz içi cepler • yüksek pamuk içeriği sayesinde son derece yumuşak ve cildi tahriş etmeyen konfor

Tulum

Ürün no. **17251** ■ kantaron mavisi
17252 ■ koyu gri

Ölçü 40/42 - 64/66 arası, 90/94 - 106/110 arası
Malzeme Bkz. pantolonlar

Açıklama: • Kapaklı önlük, bacak, sırt ve katlanabilir cetvel çebi • dizin dışındaki esnek bölgeler daha fazla hareket özgürlüğü sağlar • alev geciktirici kumaş • alev geciktirici yansıtıcı şeritler • dizlikler için diz içi cepler

► Not: Bu koruyucu kıyafet, her zaman mont ve pantolon veya tulumla birlikte takım olarak giyilmelidir.

uvex suXXeed construction

Dış mekanlarda çalışan herkesin vücudunu güneşe karşı tam olarak korur

Şantiyelerde birçok gizli tehlike vardır. Tahmin edebileceğiniz yaralanma tehlikelerinin yanı sıra güneş yanığı ve cilt kanseri riski de bulunur. Bu nedenle, uvex suXXeed construction koleksiyonuna UV koruması ekledik. Ürün serisi, güneş korumasına ek olarak 3D kesimi sayesinde mükemmel uyum sunar ve kısmen sürdürülebilir malzemelerden üretilmiştir.



EN ISO 20471 EN ISO 20471



Polo yaka tişört

kısa kolu

Ürün no. **88279** sinyal turuncusu
88280 sinyal sarısı

Ölçü S - 6XL arası

Malzeme %50 polyester, %50 pamuk, yaklaşık 180 g/m²



uzun kolu

Ürün no. **88277** sinyal turuncusu
88278 sinyal sarısı

Ölçü S - 6XL arası

Malzeme %50 polyester, %50 pamuk, yaklaşık 180 g/m²



Açıklama: • düğme panelli polo yaka • %50 geri dönüştürülmüş polyester • her yerde yansıtıcı şeritler • UV koruması, UPF 20 ile UV standardı 801'e göre sertifikalı • uzun kolu: ayrıca UPF 30 ile DIN EN 13758-1'e göre test edilmiştir (AS/NZS 4399'a göre sınıflandırılmıştır) • BG Bau'ya uygun • OEKO-TEX® Standard 100



EN ISO 20471



EN ISO 20471



Yelek

Ürün no. **88265** sinyal turuncusu
88266 sinyal sarısı

Ölçü XS - 4XL arası

Malzeme %50 pamuk, %50 polyester, yaklaşık 270 g/m²



Açıklama: • yüksek kol tasarımı • 3D kesim kılavuzu • iki yan cep • ön orta fermuar • iki iç cep • yansıtıcı bant • ayarlanabilir kol kısmı • UV koruması, UPF 80 ile UV standardı 801'e uygun • OEKO-TEX® Standard 100

Pantolon

Ürün no. **88267** sinyal turuncusu
88268 sinyal sarısı

Ölçü 23 - 32 arası, 42 - 66 arası, 90 - 110 arası

Malzeme %50 pamuk, %50 polyester, yaklaşık 270 g/m²



Açıklama: • daha fazla hareket özgürlüğü için ağ ara parçası • patentli düğmeli esnek bel bandı • iç bacak cebi • kapaklı sol ve sağ cep ve çıkıtlı bağlantı • UPF 80 ile UV Standardı 801'e göre UV koruması sertifikalıdır • OEKO-TEX® Standard 100





Görün ve görülün

Yansıtıcı şeritler, karanlıkta ve görüşün zayıf olduğu yerlerde mutlaka ihtiyaç duyulan ürünlerdir. Çıtayı yükselttik ve aktif olarak yanan yenilikçi bir fiber optik sistem geliştirdik. Böylece harici bir ışık kaynağı olmadan bile kolayca fark edilebilirsiniz. Koleksiyonun mükemmel şekilde uyumlu olduğunu söylemeye gerek yok.



EN ISO 20471



2



Softshell mont

Ürün no. **89910** ■ ■ sinyal sarısı/gri

Ölçü S - 6XL arası

Malzeme %100 polyester, üç katmanlı membranlı, yaklaşık 240 g/m²



Açıklama: • rüzgar ve su geçirmez flüoresan softshell mont • solda bir karın cebi ve fermuarlı iki geniş yan cep • entegre ışıklı kılavuz sistemi sayesinde etkin koruma • 10.000 mm su sütünü anma değeri • hafif, dayanıklı ve hava alabilen malzeme

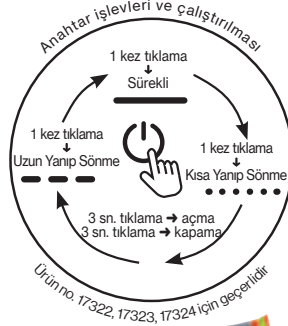

EN ISO 20471



1



Yelek anahtarlı

Ürün no. **17322** ■ ■ sinyal sarısı/sinyal turuncusu

Ölçü M - 3XL arası

Malzeme %65 polyester, %35 pamuk, yaklaşık 245 g/m²



Açıklama: • yatay ve dikey ışıklı kılavuz sistemi sayesinde etkin koruma • yeleği hızlıca sabitlemeyi sağlayan cırt cırt • farklı aydınlatma modları için anahtarlı model

Pil takımı

anahtarlı modeller için

Ürün no. **1733200** beyaz

Açıklama: • ürün no. 17322, 17323, 17324 için taşınabilir harici pil • boyutlar: 93 x 58 x 12 mm, yaklaşık 83 g



EN ISO 20471



2



Yelek anahtarlı

Ürün no. **17323** ■ sinyal sarısı
17324 ■ sinyal turuncusu

Ölçü M - 3XL arası

Malzeme %100 polyester, fileli



Açıklama: • dikey ışıklı kılavuz sistemi sayesinde etkin koruma • yeleği hızlıca sabitlemeyi sağlayan cırt cırt • farklı aydınlatma modları için anahtarlı

uvex

uvex cut quatreflex

Keskin kenarlı parçalarla çalışıyorsanız sizi korur

Cam elyafı, yalnızca hızlı bir İnternet bağlantısı için kullanılmaz. uvex cut koleksiyonunda, kesilmeye dayanıklı elyaf keskin kenarlara, cama ve bıçaklara karşı maksimum koruma sağlar. İç kısmında giysiler bambu iplik ile kaplıdır ve son derece yumuşaktır. Bu nedenle, bu koleksiyon birden fazla endüstriyel temizlik sonrasında bile aynı anda sağlam ve rahattır.

Örgülü kesilmeye karşı koruma sağlayan kumaş, yüzeysel mekanik yaralanmalara karşı koruma sağlar ve ISO 13977:1999'a göre test edilen EN 388:2019'a göre performans seviyesi D'ye ulaşır.



uvex cut quatreflex pantolon

Ürün no. **17270** ■ siyah/antrasit (pantolon bacaklarının ön tarafı)

Ölçü 42 - 64 arası, 90 - 110 arası
Malzeme pantolon: %65 polyester, %35 pamuk, pantolon bacaklarının ön tarafı kesilmeye karşı koruma sağlayan malzemeden üretilmiştir, yaklaşık 245 g/m²



Açıklama: • günlük giymeye uygun kesim • diz bölgesinde işlevsel, son derece elastik şerit • yan dikiş boyunca enlemesine esnemeye izin veren birleşik ek parçalar • arkada elastik bel bandı • iki arka cep • çok sayıda yıkamadan sonra bile koruma ve kullanıcı konforu garanti edilir • Bamboo TwinFlex®'den üretilmiş kesilmeye karşı koruma sağlayan malzeme: son derece dayanıklı dış yüz, hoş bir serinlik hissi veren iç yüz

uvex cut quatreflex tişört

Ürün no. **17268** ■ siyah/antrasit (kollar)

Ölçü S - 3XL arası
Malzeme gömlek: %50 pamuk, %50 polyester, kesilmeye karşı koruma sağlayan malzemeden üretilmiş 3/4 boy kollar, yaklaşık 160 g/m²



Açıklama: • dar kesim, jarse kumaştan üretilmiş, kesilmeye karşı en yüksek koruma sınıfına sahip kesilmeye karşı koruyucu kollar • dirsek bölgesinde işlevsel, çok elastik şeritler • kollarda rahatsız edici dikişleri olmayan birleşik manşetler • çok sayıda yıkama sonrasında bile koruma ve kullanıcı konforu garanti edilir • Bamboo TwinFlex®'ten yapılmış kesilmeye karşı koruma malzemesi: son derece dayanıklı dış yüz, hoş bir serinlik hissi veren iç yüz

uvex cut quatreflex polo yaka tişört

Ürün no. **17266** ■ siyah/antrasit (kollar)

Ölçü S - 3XL arası
Malzeme polo yaka tişört: %55 pamuk, %45 polyester, kesilmeye karşı koruma sağlayan malzemeden üretilmiş 3/4 boy kollar, yaklaşık 185 g/m²



Açıklama: aşağıya bakın

Ürün no. **17267** ■ siyah/antrasit (kollar)

Ölçü S - 3XL arası
Malzeme polo yaka tişört: %54 modakrilik, %44 pamuk, %2 antistatik elyaf, kesilmeye karşı koruyucu malzemeden üretilmiş 3/4 boy kollar, yaklaşık 195 g/m²



Açıklama: • dar kesim • hava alabilen işlevsel elyaftan üretilmiş ısıya dirençli vücut malzemesi ile birlikte kesilmeye karşı en yüksek koruma sınıfına sahip kesilmeye dirençli malzemeden yapılmış kollar • üç düğmeli panel • dirsek bölgesinde işlevsel, çok elastik şeritler • kollarda rahatsız edici dikişleri olmayan birleşik manşetler • çok sayıda yıkama sonrasında bile koruma ve kullanıcı konforu garanti edilir • Bamboo TwinFlex®'den yapılmış kesilmeye karşı koruyan malzeme: son derece dayanıklı dış yüz, hoş bir serinlik hissi veren iç yüz



uvex suXXeed ESD

İnsan ve makine için olağanüstü koruma

uvex suXXeed ESD koleksiyonu, giyen kişiye veya giyen kişiden makineye elektrostatik deşarj olmasını önler. Bu da hassas elektronik parçaları korur. Geleneksel 3D uyumlu ve yüksek kollu yapısı sayesinde hem kadın hem de erkek modellerinde her zaman mükemmel uyum sağlar. Bu arada ESD, elektrostatik deşarj anlamına gelir.



dikişsiz t-shirt

erkek

Ürün no. **88264** ■ siyah

Ölçü XS/S - 3XL/4XL arası

kadın

Ürün no. **88264** ■ siyah

Ölçü XS, S/M - XXL/3XL arası, 4XL

Malzeme %91 polipropilen, %7 poliamit, %2 gümüş



Açıklama: • antistatik elyaf ile ESD uyumlu • yenilikçi Dryarn® elyaf ile hızlı kurur, antibakteriyeldir, koku gidericidir • kapsamlı konfor için dikişsiz işleme • OEKO-TEX® Standard 100



pantolon

Ürün no. **88263** ■ Grafite

Ölçü 23 - 32 arası, 42 - 66 arası, 90 - 110 arası

Malzeme %66,5 polyester, %32 pamuk, %1,5 antistatik elyaf, yaklaşık 245 g/m²



Açıklama: • optimum şarj azaltma ve iletkenlik için antistatik elyaf ile maksimum koruma • daha fazla hareket özgürlüğü için ağ ara parçası • patentli düğmeli esnek bel bandı • kapaklı sol cep ve çitçitli bağlantı • OEKO-TEX® Standard 100



mont

Ürün no. **88260** □ beyaz

88261 ■ Grafite

Ölçü S - 6XL arası

Malzeme %66,5 polyester, %32 pamuk, %1,5 antistatik elyaf, yaklaşık 245 g/m²



Açıklama: • en iyi şarj azaltma ve iletkenlik için antistatik elyaf • ergonomik 3D kesim kılavuzu • "yüksek kollu" tasarım • solda göğüs cebi, iki yan cep • dik yaka • OEKO-TEX® Standard 100

OEKO-TEX® Standard 100 Sertififikalar

OEKO-TEX® Standard 100 kriterlerine göre test edilen tekstil ürünleri, insan sağlığını etkileyen maddeler içermez. Yalnızca son derece katı gereksinimleri karşılayan ve devamlı testlerden geçen ürünler OEKO-TEX® sertifikasını alabilir. Ürünler aşağıda gösterilmiştir ve sertifikaya atanmıştır:



S20-0516 HOHENSTEIN HTTI

aşağıdakiler için geçerlidir:

16269,16270, 16271, 16272, 16273, 16274, 171191, 17192, 17193, 17194, 17195, 17196, 17200, 17201, 17202, 17222, 17223, 17224, 88260, 88261, 88264, 88265, 88266, 88267, 88268, 88287, 88288, 89219, 89243, 89659, 89665, 89668, 89669, 89686, 89688, 89959, 98833, 98834, 98835, 98836, 98837, 98838, 98841, 98842



18.HCN.32524 HOHENSTEIN HTTI

aşağıdakiler için geçerlidir:

88466, 88467, 89474, 89653



14.HTR.53207 HOHENSTEIN HTTI

aşağıdakiler için geçerlidir:

88360, 88361



09.HBD.66950 HOHENSTEIN HTTI

aşağıdakiler için geçerlidir:

88277, 88278, 88279, 88280



33074 OeTI

aşağıdakiler için geçerlidir:

88301, 88302, 88305, 88306, 88263



Bilgi birikimimizden faydalanın

uvex akademi, kişisel koruyucu donanım (KKD), iş sağlığı ve güvenliği alanlarında nitelikli eğitim ve öğretim sağlar.

uvex akademi eğitim seanslarının tamamını şirketimiz bünyesinde veya kurumsal seminerler şeklinde sunar. Talep edildiği takdirde, kişisel uzmanlık alanlarınıza uygun seminerler düzenlenebilecektir.

- Lazerden koruma gözlükleri
- Koruyucu gözlükler (sayfa 61'de daha fazla bilgi bulabilirsiniz)
- Numaralı koruyucu gözlükler
 - İşitme koruması
- El koruması
- Koruyucu ayakkabılar (sayfa 237'de daha fazla bilgi bulabilirsiniz)
- Stajlar

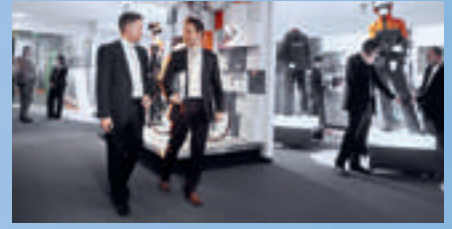

uvex academy
nitelikli ve ileri eğitim için
yetkin ortağınızdır

uvex-academy.com adresinde
daha fazla bilgi bulabilirsiniz



uvex



uvex Koruyucu Gözlükler

17

Kaplama teknolojisi	22	Kaynak koruması	69
Etiketleme ve standartlar	25	Aksesuarlar	71
Cam rengi	26	Kordon/kutu karışımı	74
Koruyucu gözlükler	30	Uygulamalar	75
Gözlük üstü gözlükler	56	Koruyucu gözlükler – Genel bakış	76
Büyük koruyucu gözlükler	59		

uvex İşitme Koruması

79

İş güvenliğinde işitme duyularımız çok önemlidir	80	Bantlı kulak koruyucular	94
Boyut ve form	82	uvex kulaklık ürün gamı	97
Tek kullanımlık kulak tıkaçları	86	uvex pheos baret sistemi	103
Tekrar kullanılabilir kulak tıkaçları	90	Aksesuarlar	106
Algılanabilir	92	İşitme koruması – Genel bakış	108

uvex Koruyucu Baretler

109

Standartlara kısa bir bakış	112	Siperlikler ve yüz koruması	130
Koruyucu baretler	115	Yüz koruma sistemi	134
Aksesuarlar	123	Aksesuarlar – birleştirme seçenekleri	137
Baş fenerleri	126	Darbe emici şapkalar	141
Siperlik camları, sertifikasyon ve normlar	128	Koruyucu baretler – Genel bakış	143

uvex Solunum Koruması

145

Solunum koruyucu danışmanı	146	uvex silv-Air e solunum koruyucular	153
uvex solunum koruması kılavuzu	147	uvex silv-Air p solunum koruyucular	156
Uygulamalar	148	uvex silv-Air c solunum koruyucular	159
uvex koruyucu gözlüklerle birleştirme seçenekleri	149	Piktogramlar – İşlevler	162
uvex silv-Air premium solunum koruyucular	150	Solunum koruması – Genel bakış	163

uvex Tek Kullanımlık Tulumlar

165

Standartlar ve ürünler rehberi	166	Aksesuarlar	175
Tek kullanımlık tulum tip 3B	168	Bulaşıcı hastalıklara karşı koruma	176
Tek kullanımlık tulum tip 4B	170	Kimyasallar veritabanı	177
Tek kullanımlık tulum tip 5/6	172	Kullanım talimatları	178

uvex Koruyucu Eldivenler

179

Gıda Sektöründeki Standartlar	188	Kimyasal riskler	223
Mekanik riskler	192	Tek kullanımlık koruyucu eldivenler	232
uvex Chemical Expert System	222	Koruyucu eldivenler – Genel bakış	234

uvex Koruyucu Ayakkabılar

237

Uygulama alanları	242	Koruyucu ayakkabılar	252
uvex çoklu genişlik sistemi	243	Aksesuarlar: Tabanlıklar	310
Piktogram genel bilgileri	244	uvex bakım sistemi	312
Teknolojiler	245	Polimer botlar	313
Standartlar ve etiketler, ESD	247	Koruyucu ayakkabılar – Genel bakış	314

uvex Bireysel KKD

317

uvex İş Kıyafetleri

321

uvex suXXeed greencycle planet koleksiyonu	324	uvex suXXeed çok işlevli koleksiyonu	331
uvex koleksiyonu 26	325	uvex protection perfect çok işlevli koleksiyonu	332
uvex suXXeed koleksiyonu	327	uvex suXXeed construction koleksiyonu	333
uvex suXXeed dikişsiz iç giyim koleksiyonu	328	uvex protection active flash koleksiyonu	334
uvex perfeXXion koleksiyonu	329	uvex cut koleksiyonu	335
uvex perfect koleksiyonu	330	uvex suXXeed ESD koleksiyonu	336
uvex suXXeed arc koleksiyonu	331		

uvex



12.21 · Teknik özellikleri değiştirme hakkımız saklıdır. © 2021 - UVEX ARBEITSSCHUTZ GmbH

Türkçe sürüm

UVEX SAFETY İŞ GÜVENLİĞİ
EKİPMANLARI LTD.ŞTİ.

Harbiye Mah. Teşvikiye Cad.
No:17/13
ŞİŞLİ/İSTANBUL

T: +90 530 613 9100
I: uvex-safety.com.tr

protecting people